

TEM

On | Off and everything in between

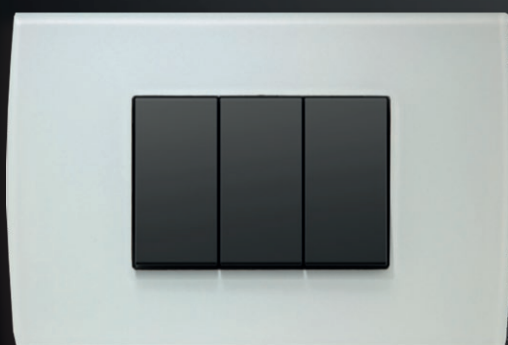

2021

TEMA

Σας καλωσορίζουμε στην οικογένεια

Welcome to the MODUL family

Εμπλουτίζουμε και τελειοποιούμε την οικογένεια των μοντέρνων διακοπών Modul ώστε να είναι κατάλληλοι για κάθε είδους χώρο.

We are expanding and perfecting the modern Modul switch family for all types of rooms.

discovering new insights

ανακαλύπτοντας νέες εμπνεύσεις



MODUL
—line—



MODUL
—soft—



MODUL
PURE

MODUL

Οι σχεδιαστικές γραμμές των σειρών Pure, Line και Soft αντανακλούν έναν σύγχρονο, εκλεπτυσμένο και ανεξάρτητο τρόπο ζωής. Μπορείτε να επιλέξετε από μια πλούσια παλέτα χρωμάτων, μοτίβων και σχημάτων για τους διακόπτες και τις πρίζες ώστε να εναρμονίζονται με την ατμόσφαιρα και την αύρα του χώρου σας.

The Pure, Line and Soft design lines reflect a modern, sophisticated and independent lifestyle. You can choose from a wide and rich selection of colours, patterns and shapes to alter the appearance of your switches and sockets so that they fit the desired atmosphere and mood.

PURE

φυσικά υλικά
natural materials

ξύλο
wood
μέταλλο
metal
γυαλί
glass

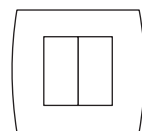

—line—



ευθείες γραμμές
straight lines

—soft—



απαλές γραμμές
soft lines

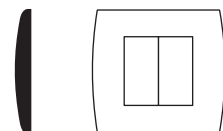
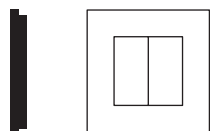

PURE



υπέροχο περιβάλλον wonderful living

Η έμπνευση για τη σειρά Pure πηγάζει από την καθαρότητα και την αυθεντικότητα ενός κόσμου που μόλις γεννήθηκε. Τα φυσικά μοτίβα βρίσκουν τρόπο έκφρασης μέσα από εξεζητημένες γραμμές και φόρμες και προικίζονται με στοιχεία κορυφαίας τεχνολογίας.

From the cleanliness and purity of a new-born world stems the story of the Pure line. The touch of natural motifs is intertwined with a sophisticated taste for lines and form and interwoven with threads of state-of-the-art technology.



PURE

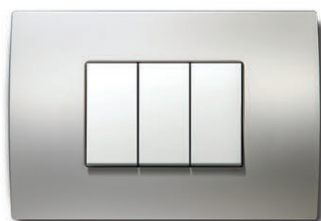
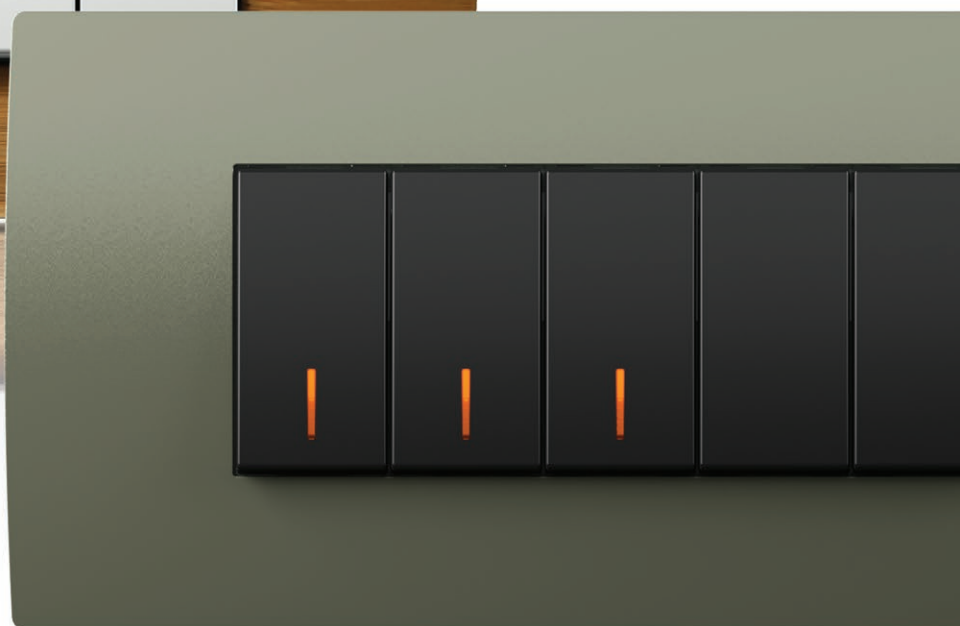



φυσικό άγγιγμα feeling of nature

Η σειρά διακοπών Pure ξεχωρίζει για τα φυσικά υλικά της: μέταλλο, ξύλο και γυαλί. Ο ξεχωριστός χαρακτήρας της οφείλεται στο μοναδικό σχεδιασμό της. Είναι εντυπωσιακή αλλά με διακριτικότητα. Τέρπει τις αισθήσεις, αποπνέοντας φινέτσα, υψηλή ποιότητα και, φυσικά, αυθεντικότητα.

The Pure switch line is distinguished by its natural materials: metal, wood and glass. Its unique design gives it a special touch. It is striking yet unobtrusive. It radiates sensuality, sophistication, high standards and, of course, cleanliness.

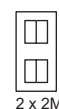
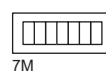
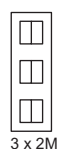

line



αρμονία με ευθείες γραμμές harmony of straight lines

Ανακαλύψτε την εκλεπτυσμένη κομψότητα των γραμμικών σχημάτων. Δείτε τις λαμπερές επιφάνειες να αναδεικνύουν με ήπιο τρόπο τα μοντέρνα στοιχεία της διακόσμησης. Ενσωματώσαμε στη σειρά την τεχνολογία “Soft Touch” ειδικά για σας, μετατρέποντας κάθε άγγιγμα σε μοναδική εμπειρία.

Prepare for the elegant perfection of straight shapes. Try brilliant surfaces that gently play with modern elements of your room. We have incorporated “Soft Touch” technology especially for you, turning every touch into a unique experience.



line

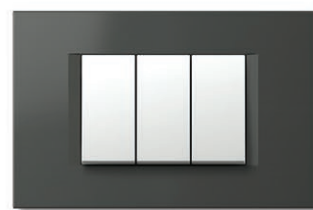
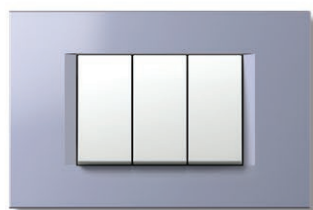
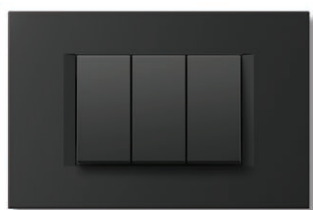
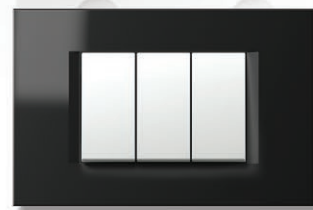
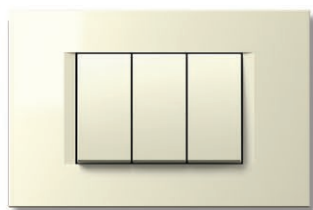
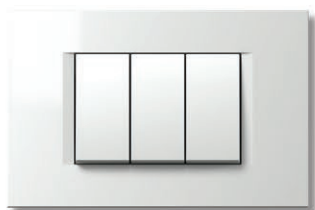
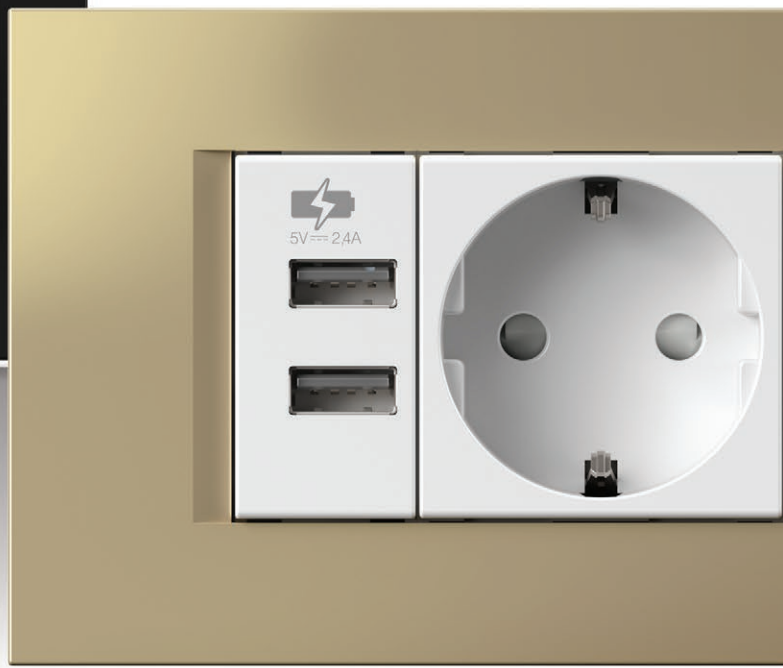

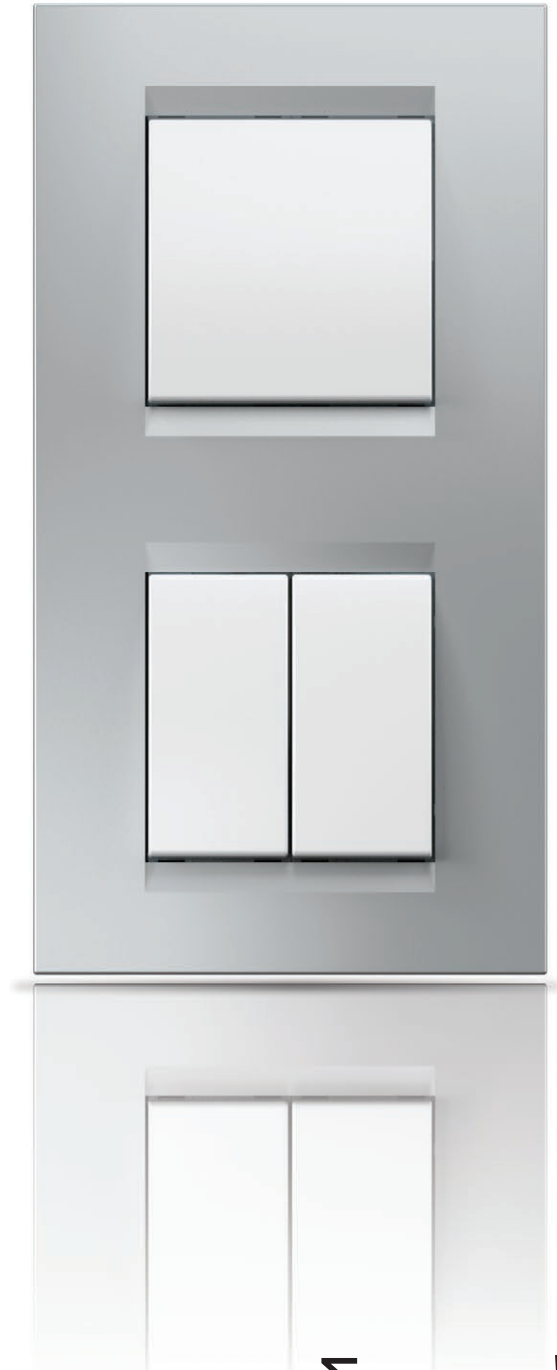
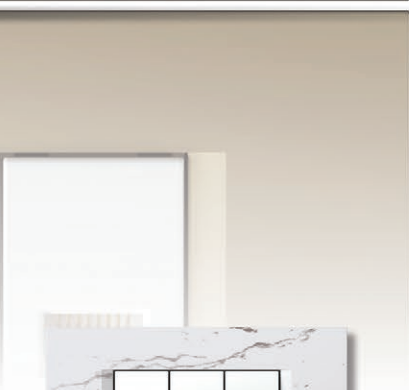

μοντέρνος σχεδιασμός modern design

Οι ευθείες, απαλές γραμμές εξασφαλίζουν διαχρονικότητα στο σχεδιασμό. Το απόλυτα επίπεδο, λεπτό προφίλ και η τεχνολογία Soft Touch επιτυγχάνουν ένα εντυπωσιακά κομψό οπτικό αποτέλεσμα από κάθε γωνία.

Its straight, smooth lines make for a timeless design. Its perfectly straight, sleek profile and soft-touch ergonomics give it an amazingly elegant appearance from all angles.

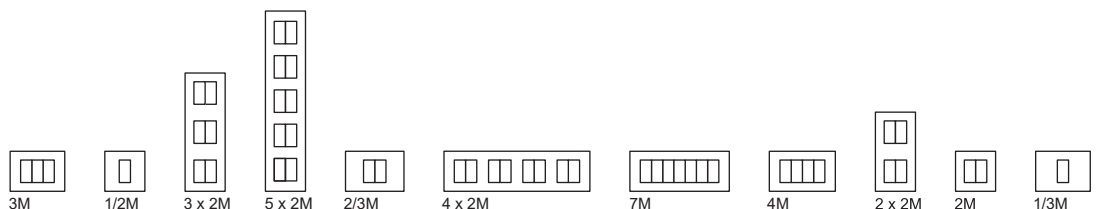

soft



αίσθηση απαλότητας softness in your home

Αφήστε τις καμπύλες γραμμές και τις απαλές φόρμες να γεμίσουν με γλυκύτητα το χώρο σας.

Let the rounded shapes and soft transitions bring softness into your home.



soft





ζεστασιά και γαλήνη a warm home

Τα ομαλά, καμπύλα σχήματα συνδυάζονται με απαλά χρώματα και ειδικά υλικά επίστρωσης για ένα μοναδικό άγγιγμα γαλήνης.

Perfectly soft shapes rounded off by a subtle selection of colours and special coatings for a special touch.

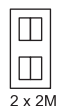
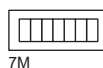
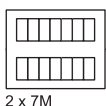



ανθρακιτης anthracite

Προσθέσαμε δύο νέες χρωματικές επιλογές στην παλέτα μας - τον ΑΝΘΡΑΚΙΤΗ και το ΤΙΤΑΝΙΟ. Και οι δυο ανταποκρίνονται στην εκλεπτυσμένη αισθητική των πελατών μας και λειτουργούν συμπληρωματικά στις λεπτομέρειες των χώρων, ικανοποιώντας τις επιθυμίες τους. Τώρα μπορείτε να αναβαθμίσετε αρμονικά τον μοντέρνο χώρο σας.

We are adding two colour experiences to our range – ANTHRACITE and TITANIUM. They both satisfy our customer's sophisticated sense of style and complement the details of spaces according to their wishes. Now you can upgrade your modern apartment in harmony.

μοντέρνα χρώματα

trendy colours



TITANIO
titanium

πολλαπλή λειτουργικότητα multifunctionality



αισθητική aesthetics

Δημιουργήσαμε για εσάς μεγαλύτερα διακοσμητικά πλαίσια κάλυψης, που σας επιτρέπουν να διαχειρίζεστε πολλαπλές λειτουργίες από ένα μόνο σημείο. Διατίθενται στις σειρές LINE, SOFT και PURE. Τα διακοσμητικά πλαίσια κάλυψης, τα οποία κατασκευάζονται από φυσικά υλικά, αξιοποιούν την επανάληψη των σχεδιαστικών στοιχείων, προκειμένου να εξασφαλίσουν ένα υψηλό επίπεδο αισθητικής.

We have created larger cover plates for you that allow you to manage multiple functions from one spot. They are available in the LINE, SOFT and PURE design ranges. The cover plates, which are made from natural materials, utilise the repetition of design elements to elevate them to a high aesthetic level.



πολυχρηστικός ροοστάτης

universal dimmer

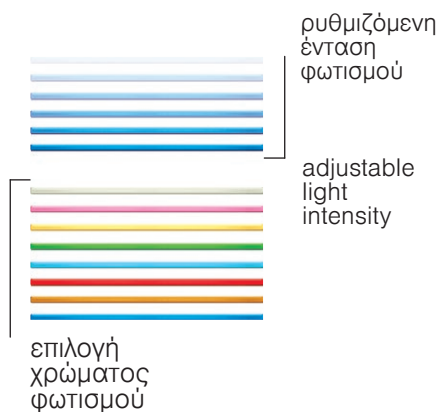

choosing
illumination
colour

Στο σκοτάδι, ο ροοστάτης Touch προσφέρει έναν απαλό, διάχυτο φωτισμό. Σηματοδοτεί το σημείο που βρίσκεται ο διακόπτης και φωτίζει απαλά το χώρο. Μπορείτε να διαλέξετε μεταξύ οκτώ διαφορετικών χρωμάτων απαλού φωτισμού και να προσαρμόσετε την ένταση στη διάθεσή σας.

In the dark Touch becomes a tender soft ambient light. It marks the spot of a switch and gently illuminates a place. You can choose among eight different colours of tender light and adapt its brightness according to your mood.

TOUCH®

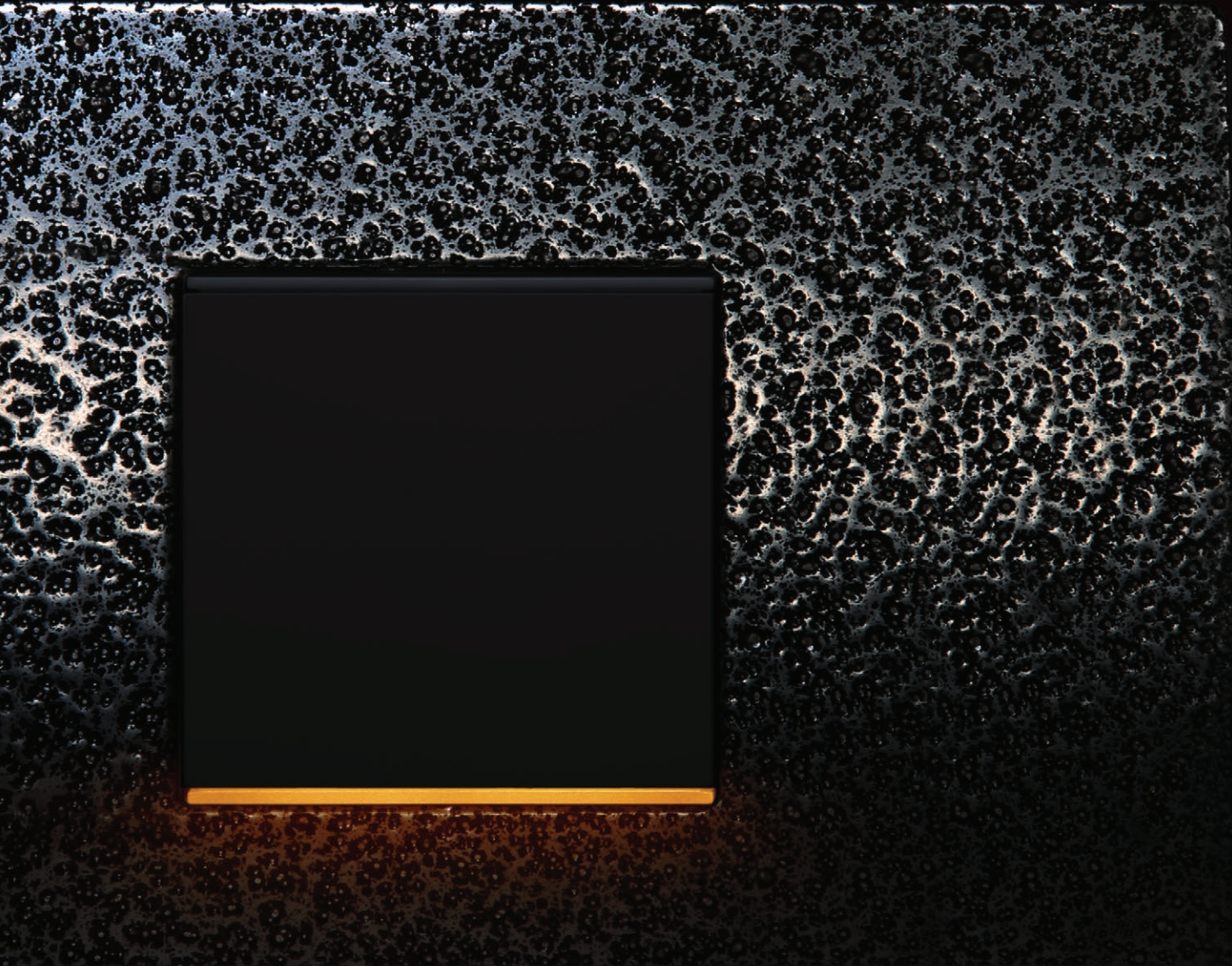

μια πρωτόγνωρη εμπειρία φωτισμού light as never seen before

Ο χαμηλός φωτισμός δημιουργεί μια ήρεμη, ζεστή και ρομαντική ατμόσφαιρα. Είναι απαραίτητος για ρομαντικές στιγμές ή για ήρεμες βραδιές στο σπίτι και για χαλαρωτικές ώρες στη δουλειά. Η ρύθμιση της έντασης γίνεται απαλά. Όχι μόνο επιμηκύνει τη διάρκεια ζωής της λάμπας αλλά κάνει και τη μετάβαση από το σκοτάδι στο φως σταδιακή και πιο ευχάριστη. Ο ροοστάτης Touch σάς δίνει τη δυνατότητα να ρυθμίζετε την ένταση του φωτισμού με κάθε τύπο λάμπας.

A dimmed light makes peaceful, sensual and romantic atmosphere. It is a trade mark of romantic places and quiet late evening hours spent at home or at work. Switching is soft and extended. It does not only prolong the lamp life expectancy, but also changes darkness into light in a slower and much more pleasant way. Touch enables you to dim the light anywhere, regardless of the type of lamps.





όλα συγκεντρωμένα σε ένα σημείο

everything in one place

Το σπίτι σας βρίσκεται στο επίκεντρο της ζωής σας. Οι διαφορετικές συσκευές που χρησιμοποιείτε καθημερινά απαιτούν ένα πλήθος από πρίζες και υποδοχές σύνδεσης. Δημιουργήστε το δικό σας κέντρο πολυμέσων, στο οποίο θα μπορείτε να συνδέετε όλες τις διαφορετικές συσκευές σας και να τις ελέγχετε κεντρικά.

Your house is the centre of your life. The multitude of devices you use requires a number of connectors and sockets. Create your own multimedia centre, one that will allow you to connect and use a multiple number of different components in one place.





πρωτοποριακός ελεγκτής θερμοκρασίας innovative temperature controller

Δημιουργήστε άνετη ατμόσφαιρα στους χώρους όπου ζείτε και εργάζεστε ελέγχοντας τη θερμοκρασία όλες τις εποχές του χρόνου με έναν έξυπνο θερμοστάτη. Σας επιτρέπει να ελέγχετε τις συσκευές θέρμανσης και ψύξης ενώ διαθέτει και οικονομική λειτουργία.

Make yourself comfortable by controlling the temperature in your living and working rooms during all seasons with a smart thermostat. It allows you to control heating and cooling devices and features an eco-function.

άνεση

comfort in your room



ευκολία χρήσης
convenience of use



TOUCHLESS - ανέπαφη λειτουργία

Με τον ανέπαφο διακόπτη μπορείτε να απολαμβάνετε τα πλεονεκτήματα της τεχνολογίας στην καθημερινότητά σας, ανάβοντας και σβήνοντας τα φώτα χωρίς να αγγίξετε το διακόπτη. Η επιλογή αυτή είναι πολύ χρήσιμη όταν τα χέρια σας είναι γεμάτα ή βρώμικα.

The touchless switch allows you to enjoy a modern lifestyle, enabling the turning on and off of your lights, without the need for physical interaction. This option is very useful when you find yourself with your hands full, or dirty, as you can achieve the desired lighting without undue fuss.



σύγχρονη τεχνολογία φωτισμού

modern illumination





Λάμπα 3D

3D lamp

Εξαιτίας των γρήγορων ρυθμών της ζωής βομβαρδίζεστε με πληθώρα πληροφοριών. Η έγχρωμη λάμπα 3D είναι μια κομψή λύση για πληροφόρηση και σήμανση κατεύθυνσης. Μπορούμε να σχεδιάσουμε τα γραφικά που εξυπηρετούν τις ιδιαίτερες ανάγκες σας.

The rapid pace of life means you are constantly being bombarded with a plenty of information. 3D colour lamp provide an elegant solution for information and direction signs. We can make graphics according to your wishes.



BIOPASS – ξεκλείδωμα χωρίς κλειδί

BIOPASS – keyless unlocking

Το BIOPASS είναι η νέα γενιά διακοπών ξεκλειδώματος χωρίς κλειδί. Συνδυάζει προηγμένη τεχνολογία αναγνώρισης δακτυλικών αποτυπωμάτων και γρήγορο άνοιγμα της κεντρικής εισόδου.

Ανοίξτε την πόρτα του σπιτιού ή του γραφείου σας τοποθετώντας απλώς το δάχτυλό σας στον διακόπτη Biopass. Εξασφαλίζει απίστευτη ευκολία στη χρήση και απόλυτη ασφάλεια. Παρέχει δυνατότητα εύκολης διαχείρισης μέσω της εφαρμογής για κινητές συσκευές.

BIOPASS is the new generation of switches for keyless unlocking. It combines advanced fingerprint recognition technology with quick front door opening.

Simply put your finger on the Biopass switch and the doors to your home or office will open. It is so easy to use and incredibly secure. You can manage it effortlessly via the mobile app.

μεγαλύτερη ασφάλεια ³³
improved security



εξατομίκευση

individuality

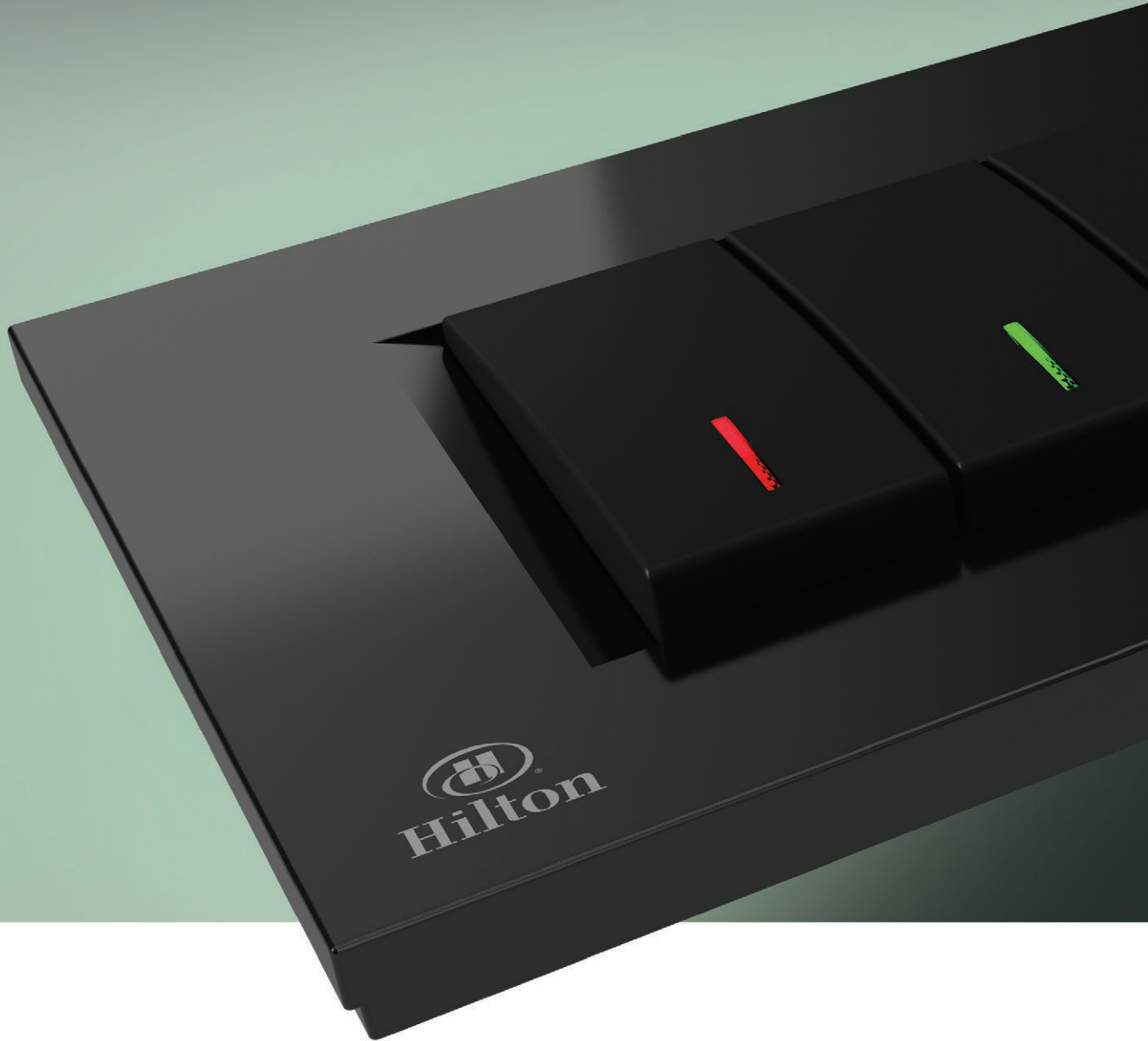

εκφράστε τις προτιμήσεις σας

make it your own

Διαφοροποιηθείτε. Δημιουργήστε το διακόπτη που σας αρέσει. Μπορείτε να διαλέξετε διαφορετικό χρώμα πλαισίου κι εμείς μπορούμε να διακοσμήσουμε τους διακόπτες σας με τα γραφικά ή τα σήματα που θέλετε. Διαλέξτε ένα χρώμα φωτισμού που ταιριάζει στο χώρο σας.

Be different. Make a switch according to your taste. You can choose between different frame colours and we can decorate them for you with custom graphics or signs. Choose a illumination colour that suits the ambience of your room.



κατάλληλο για δημόσια χρήση
suitable for public use



ποιότητα και ανθεκτικότητα quality and durability

Τα ποιοτικά και ανθεκτικά υλικά εξασφαλίζουν τη μεγάλη διάρκεια ζωής των αρθρωτών διακοπών και πριζών MODUL. Το σύστημα είναι κατάλληλο για τοποθέτηση και απρόσκοπτη χρήση σε δημόσιες εγκαταστάσεις, επαγγελματικά περιβάλλοντα, τουριστικά καταλύματα, εμπορικά κέντρα, σχολεία και αθλητικές εγκαταστάσεις. Ταιριάζει άψογα σε εσωτερικούς χώρους μοντέρνας και κλασικής αισθητικής.

Quality and durable materials ensure the long lifetime of the MODUL modular switches and sockets. The system is suitable for mounting and carefree use in public facilities, business premises, tourist accommodation, shopping centres, schools and sports facilities. It fits perfectly in both modern architecture and classical interiors.





Ισχυροί φορτιστές USB

powerful USB chargers

Οι ισχυροί φορτιστές Modul USB επιτρέπουν τη γρήγορη και απλή φόρτιση των smartphone, των tablet και των άλλων ηλεκτρονικών συσκευών σας μέσω τυπικής σύνδεσης USB. Διατίθενται σε μεγέθη 1M και 2M και είναι ιδανικοί για χρήση σε ιδιωτικές και δημόσιες αίθουσες.

The powerful Modul USB chargers enable the fast and simple charging of your smartphones, tablets and other electronic devices via a standard USB connection. They are available in 1M and 2M sizes and are perfect for use in private and public rooms.

γρήγορη φόρτιση

fast charging



ένα σύγχρονο περιβάλλον εργασίας

a modern working environment





Κανάλια καλωδίων από αλουμίνιο aesthetic aluminium trunkings

Οργανώστε το γραφείο, το σχολείο και τον χώρο εργασίας σας. Ξεχάστε τα ορατά καλώδια και τις μη πρακτικές επεκτάσεις. Οι κομψές και σύγχρονες θήκες καλωδίων από αλουμίνιο προσφέρουν άπλετο χώρο για ηλεκτρικές εγκαταστάσεις. Οι διακόπτες, οι πρίζες και τα βοηθητικά στοιχεία επικοινωνίας είναι εύκολα προσβάσιμα και διαθέσιμα στο κατάλληλο σημείο για χρήση. Μπορούν εύκολα να προσαρμοστούν ή να αναβαθμιστούν. Οργανώστε ένα ευχάριστο και λειτουργικό περιβάλλον.

Organise your office, school and work areas. Forget visible cables and unpractical extensions. The elegant and modern aluminium trunkings offer plenty of space for electrical installations. Switches, sockets and communication elements are easily accessible and available in the right place to be used. They can be easily adapted or upgraded. Arrange a pleasant and functional environment for yourself.

σύνθεση modularity

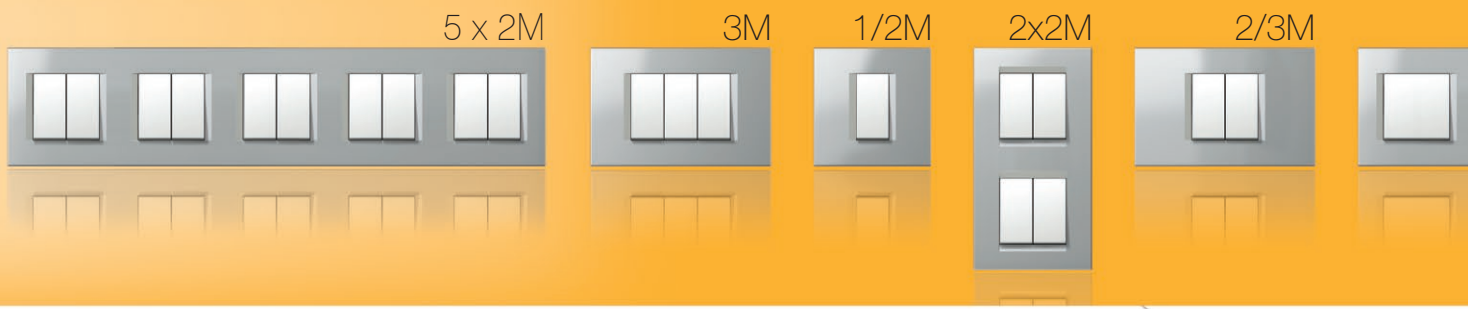

Σχεδιάσαμε ένα ολοκληρωμένο σύστημα που περιλαμβάνει μεγάλη ποικιλία στοιχείων τα οποία μπορούν να συνδυαστούν μεταξύ τους για να δημιουργήσετε τη σύνθεση που θέλετε. Τα βασικά στοιχεία του συστήματος είναι σπονδυλωτά και μπορούν να συνδυαστούν οριζόντια ή κάθετα.

We have designed a comprehensive system that features a variety of elements, allowing you to create any configuration you wish. The basic elements of the system are modular and can be combined horizontally or vertically.



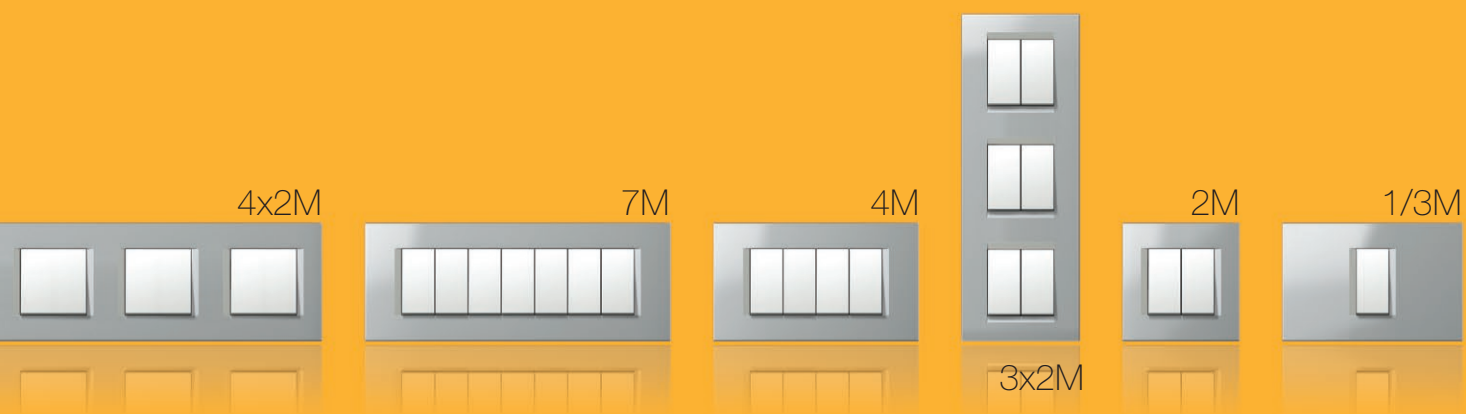

$$1M = \text{[rectangle]}$$

$$2M = \text{[rectangle]} \text{ [rectangle]} = \text{[square]}$$

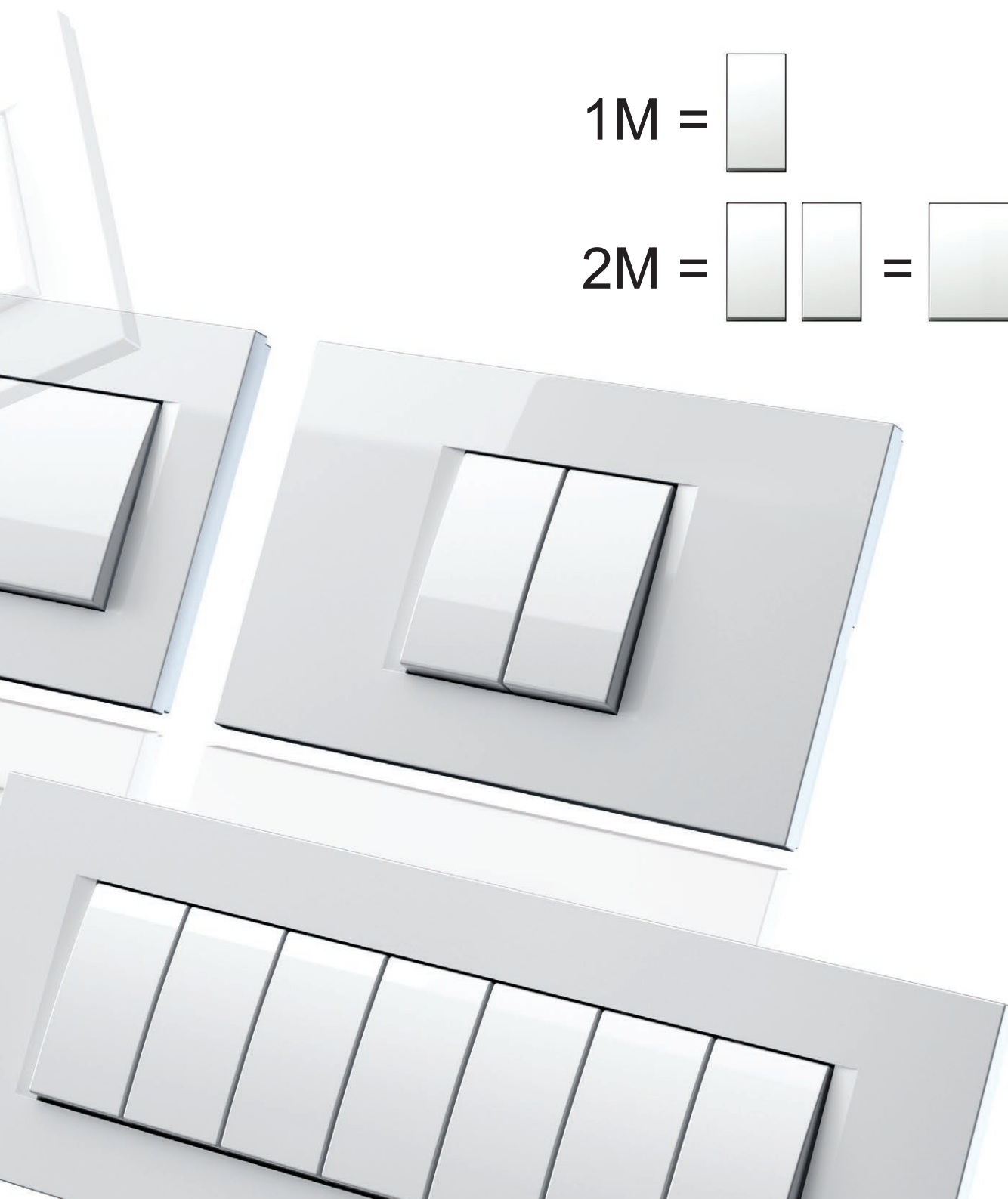

συμβατότητα universality

Το σύστημα περιλαμβάνει μια ολοκληρωμένη συλλογή στοιχείων που τοποθετούνται εύκολα. Τα σετ διακοπών μπορούν να τοποθετηθούν με πολλούς διαφορετικούς τρόπους, ανεξάρτητα από το σχήμα του κουτιού, αν είναι στρογγυλό ή ορθογώνιο, μιας ή περισσότερων θέσεων.

The system features a comprehensive selection of elements and is easy to install. Switch sets can be positioned in many different ways, regardless of whether the box is round or rectangular, individual or serial.

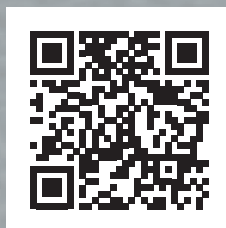

modulmanager.tem.si

Δοκιμάστε το εργαλείο “ModulManager”, το οποίο θα σας βοηθήσει να δημιουργήσετε τη σύνθεση που θέλετε.

Try out the “ModulManager” tool, which will help you put together any combination you want.

λύσεις για 4 διακόπτες solutions for 4 switches

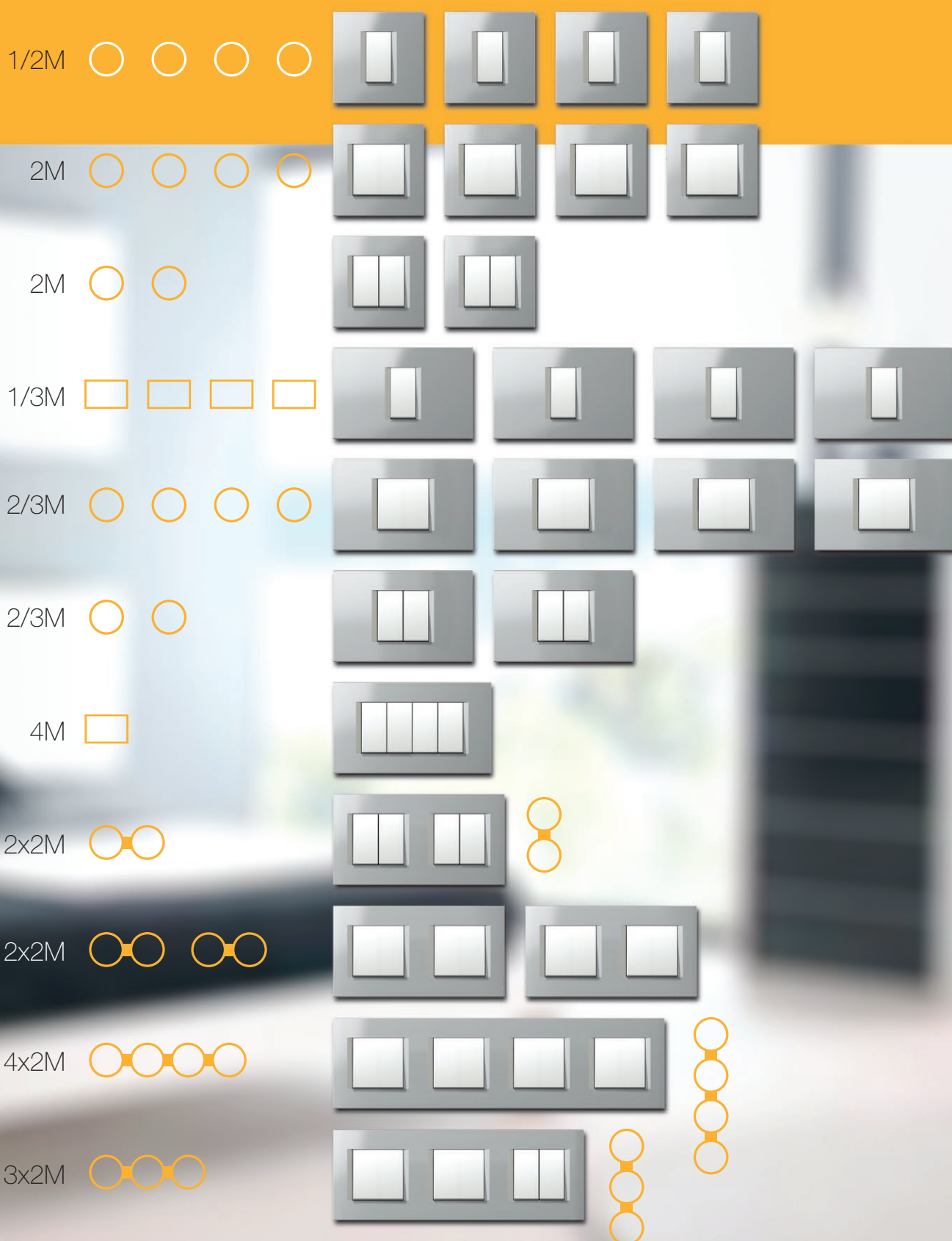

MODUL MANAGER

εύκολα και γρήγορα / easy and fast





διαμόρφωση σύνθεσης διακοπών και πριζών configurator of switches and sockets

Το Modul Manager σας επιτρέπει να καταγράψετε γρήγορα και εύκολα το σύνολο των διακοπών απευθείας από το εργοτάξιο ή από την άνεση του σπιτιού σας. Δημιουργήσαμε μία μοναδική μέθοδο παραγγελιών, πρακτική και γρήγορη. Μπορείτε να επιλέξετε τα χρώματα των διακοπών, όπως και το σχήμα των πλαισίων, ώστε να ανταποκρίνονται στις προτιμήσεις σας ή στις απαιτήσεις των πελατών σας. Γιατί να μην το δοκιμάσετε; Θα χρειαστείτε μόνο ένα smartphone / tablet ή έναν υπολογιστή. modulmanager.tem.si.

The Modul Manager allows you to perform a complete and quick inventory of switches from the building site itself or from the comfort of your own home. We have prepared a unique ordering method, which is both practical and quick. You can select the colours of the switches, as well as the shape of the frames, meaning you can tailor them to your space or the client's demands. Why not try us out? All you need is a smartphone, a tablet, or a computer and <http://modulmanager.tem.si>.

Λειτουργικότητα

functionality

Το σύστημα Modul απευθύνεται σε όλους όσους μπορούν να εκτιμήσουν ένα προσεκτικά σχεδιασμένο προϊόν. Καταλαμβάνει λιγότερο χώρο, επειδή οποιοσδήποτε συνδυασμός λειτουργικών στοιχείων μπορεί να τοποθετηθεί στο ίδιο πλαίσιο κάλυψης. Είναι κατάλληλο για νεόκτιστα αλλά και ανακαινισμένα κτίρια.

The Modul was developed for those who can appreciate a thoughtfully designed product. The system takes up less space, as any combination of function elements can be fitted inside the same cover plate. It is suitable for new, as well as renovated buildings.



Το Modul Soft είναι διαθέσιμο και σε αντιβακτηριακή λύση AW.

The Modul Soft is also available in an antibacterial solution AW.

διακοσμητικά πλαίσια κάλυψης
decorative cover plates

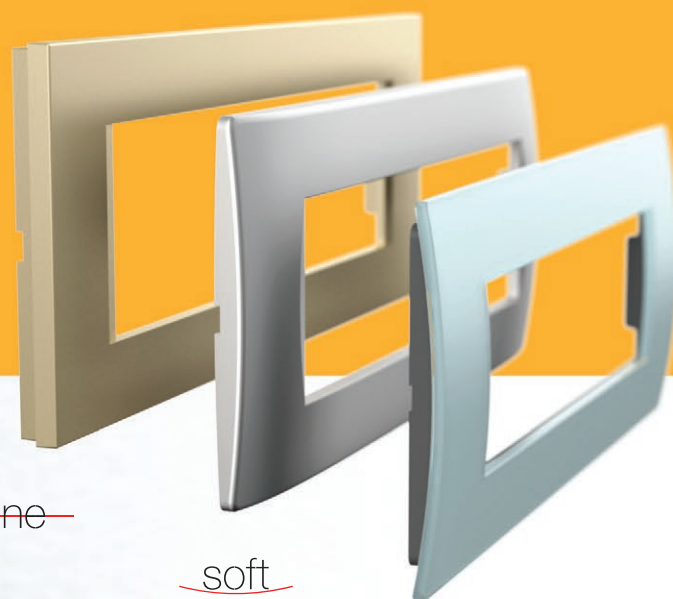

—line—

—soft—

PURE



λειτουργικά στοιχεία
function elements



απλότητα simplicity

Τα λειτουργικά στοιχεία τοποθετούνται εύκολα στη βάση στήριξης. Η μέθοδος τοποθέτησης και εξαγωγής με κλικ που αναπτύξαμε μειώνει το χρόνο εγκατάστασης. Οι επαφές σύνδεσης είναι εύκολα προσβάσιμες από την μπροστινή πλευρά.

The function elements are easily fitted inside the mounting frame. The "klik-in, klik-out" solution we have developed for you will reduce installation time. The connection contacts are easily accessible from the front.

line
soft
PURE

klik-in, klik-out

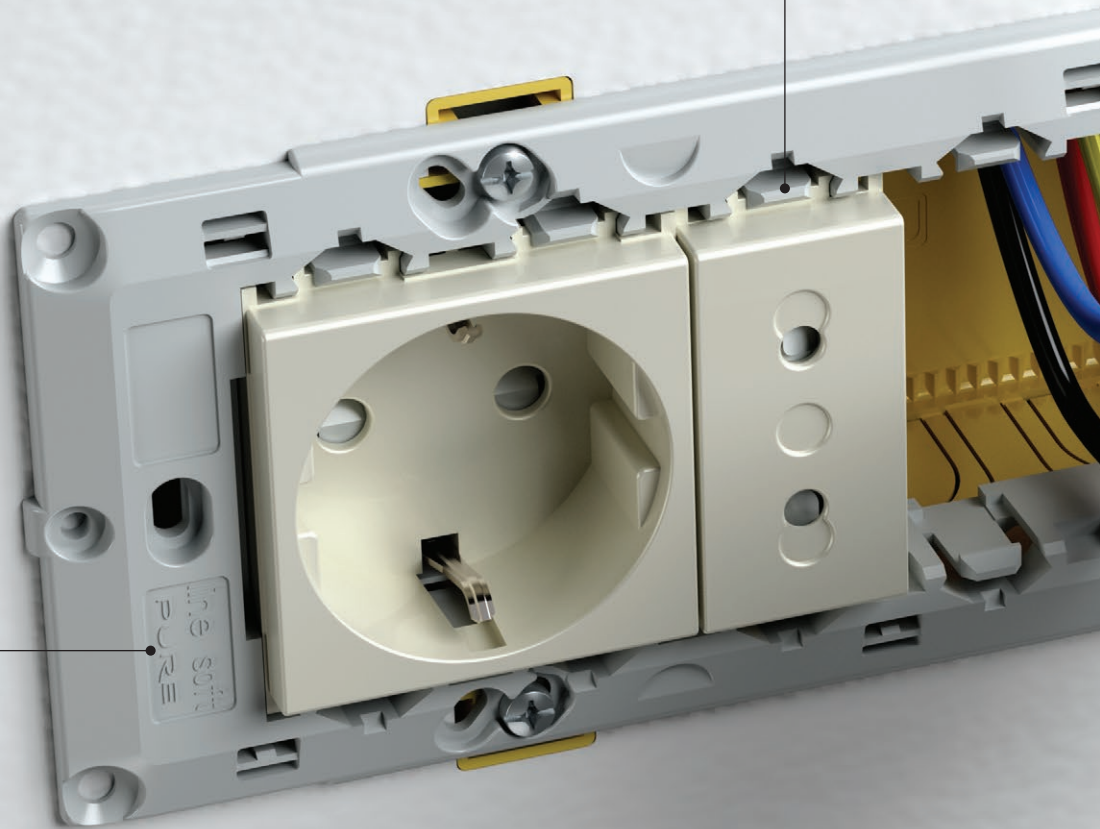

“εξαγωγή με κλικ” - απλά και γρήγορα, χωρίς βίδες.

“klik-out” - simple and quick, no screws necessary.

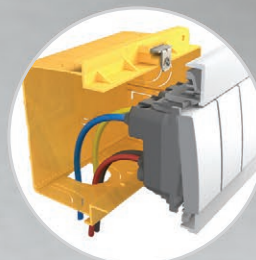

Τα ορθογώνια κουτιά έχουν περισσότερο χώρο για τις καλωδιώσεις.

Rectangular boxes have more space for connection wires.

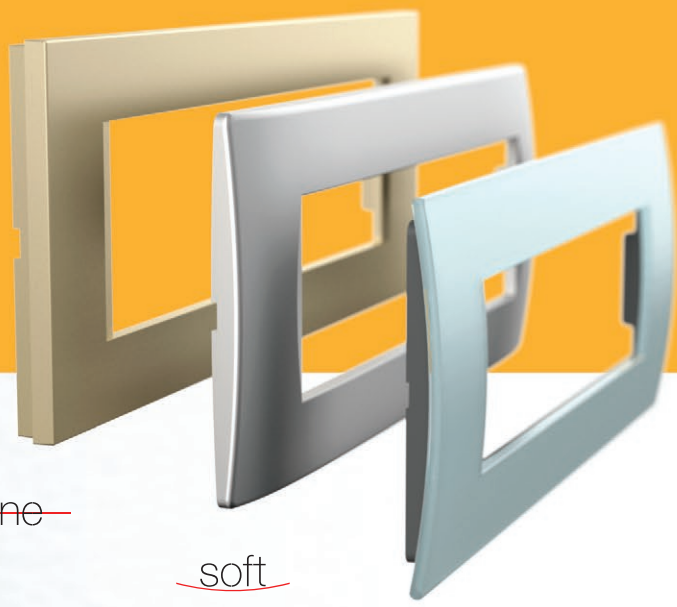
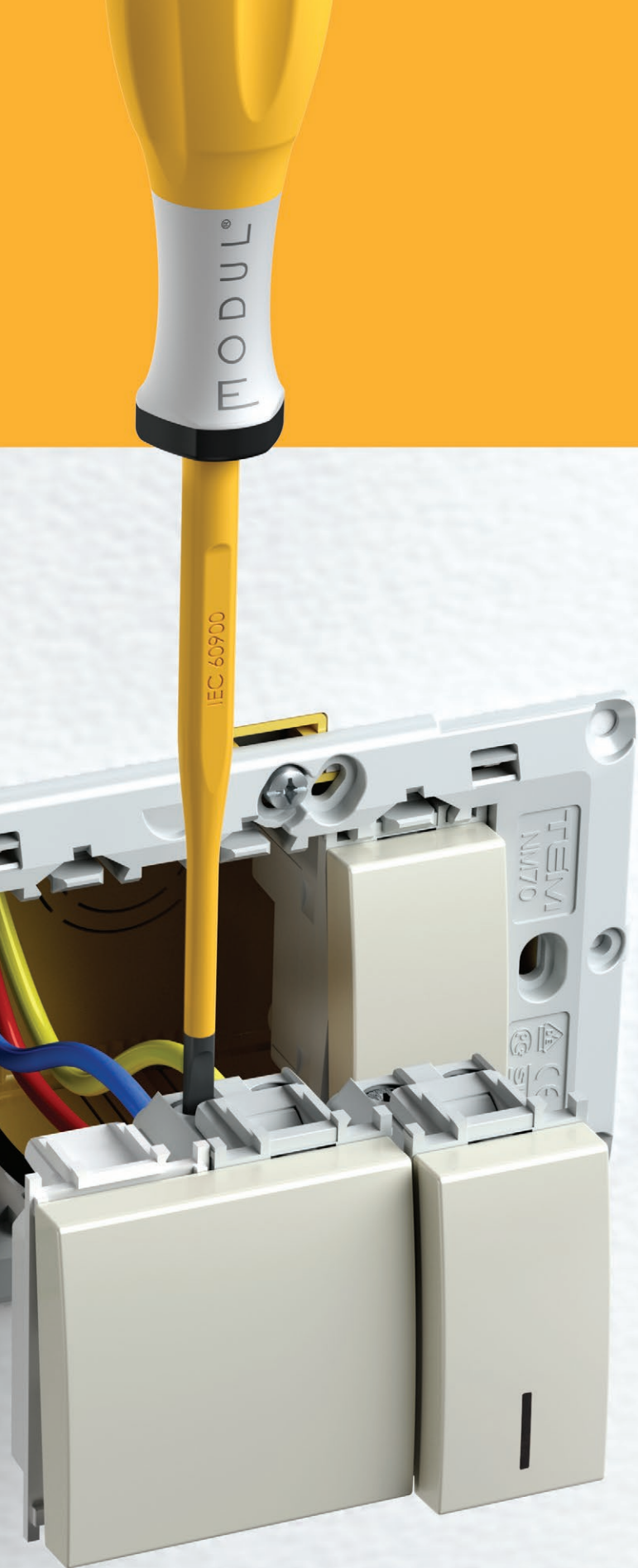

~~line~~

soft

PURE

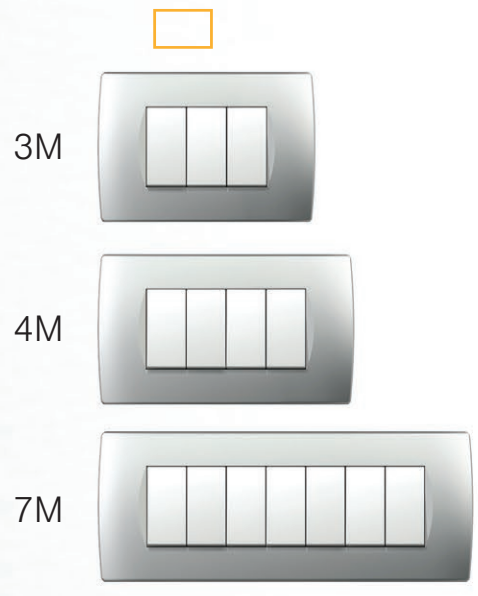

συνδυαστικότητα

combinability

Το σύστημα Modul προσφέρει πολλές δυνατότητες ακόμη και με στρογγυλά κουτιά. Μπορείτε να τα συνδυάσετε οριζόντια ή κάθετα, μεμονωμένα ή σε ομάδες. Η μεταλλική βάση στήριξης εξασφαλίζει άριστη σταθερότητα ακόμη και με σκληρή χρήση και είναι κατάλληλη για οποιαδήποτε διακοσμητικά πλαίσια κάλυψης.

The Modul enables a many possibilities even with round boxes. You can combine them horizontally or vertically, individually or in groups. The metal mounting frame ensures excellent stability even with rough use and is suitable for any decorative cover plates.

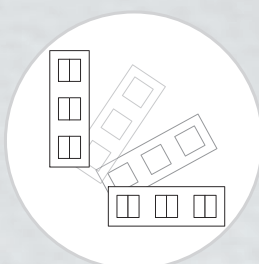
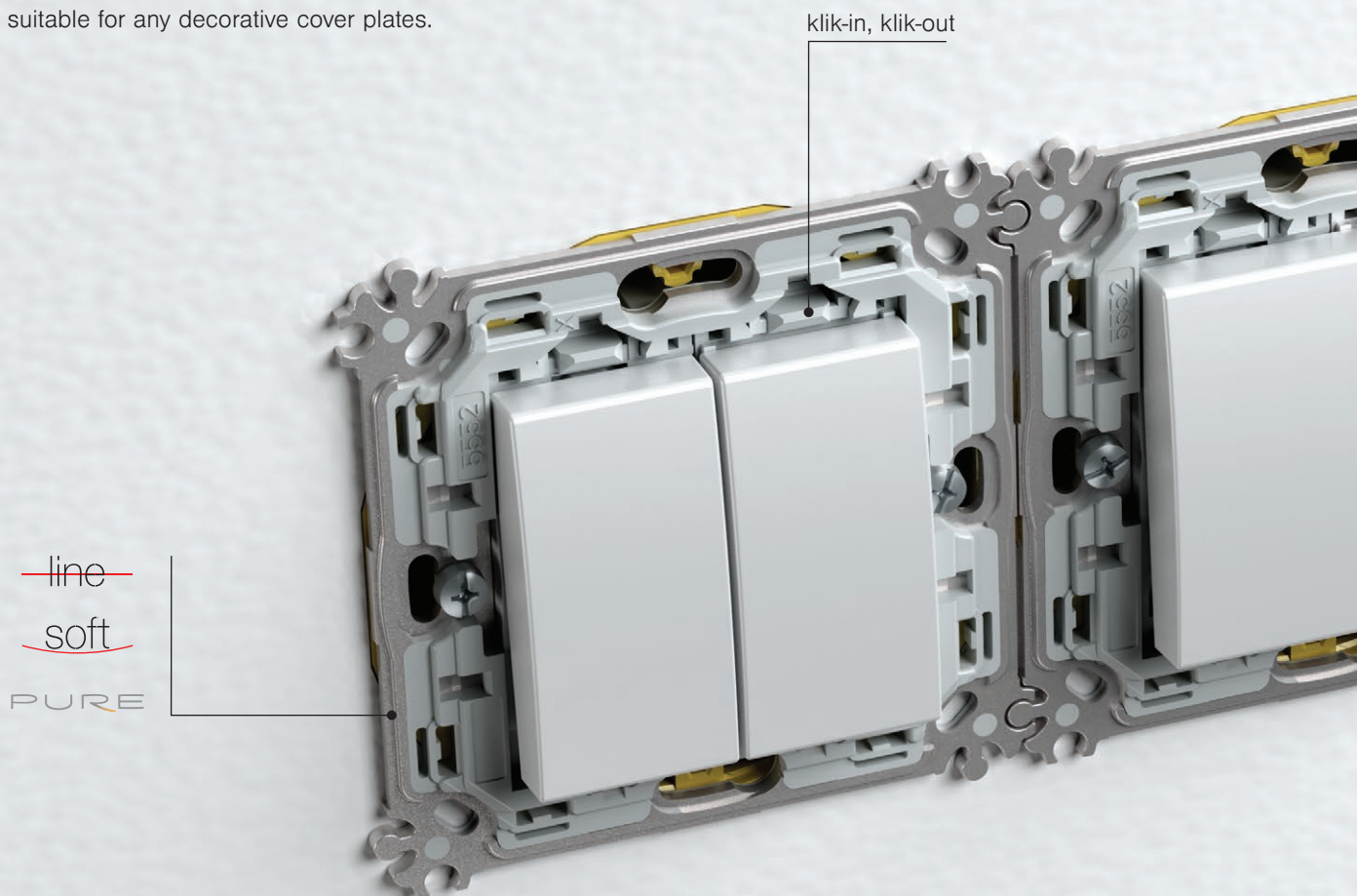

Το ίδιο πλαίσιο κάλυψης μπορεί να τοποθετηθεί οριζόντια ή κάθετα.

The same cover plate can be positioned horizontally or vertically.

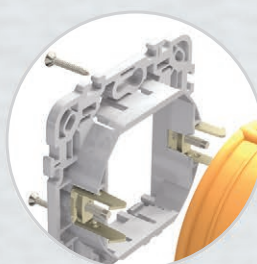

Οι βάσεις στήριξης μπορούν να τοποθετηθούν με βίδες ή άγκιστρα.

Mounting frames can be fixed with screws or claws.

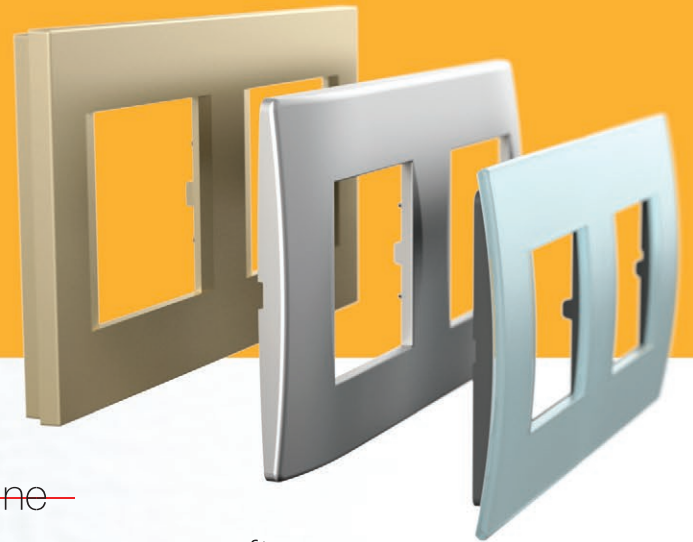

line

soft

PURE



2M



2x2M

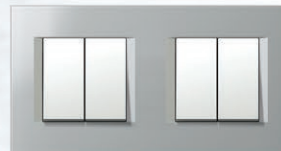

3x2M



4x2M



5x2M



Οι βάσεις στήριξης 2M
συνδυάζονται εύκολα σε ομάδες.

2M mounting frames are easily
joined into groups.

συμβατότητα

universality

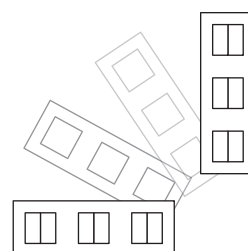
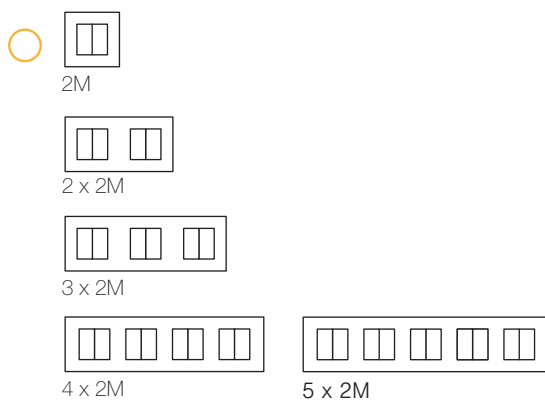
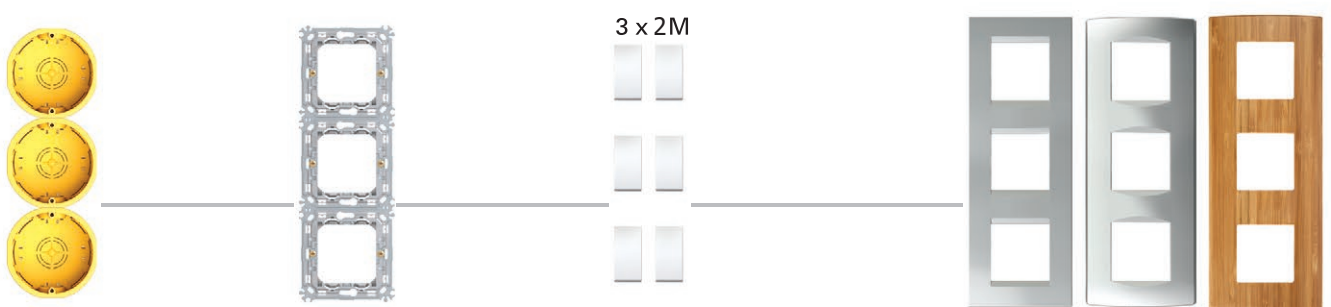
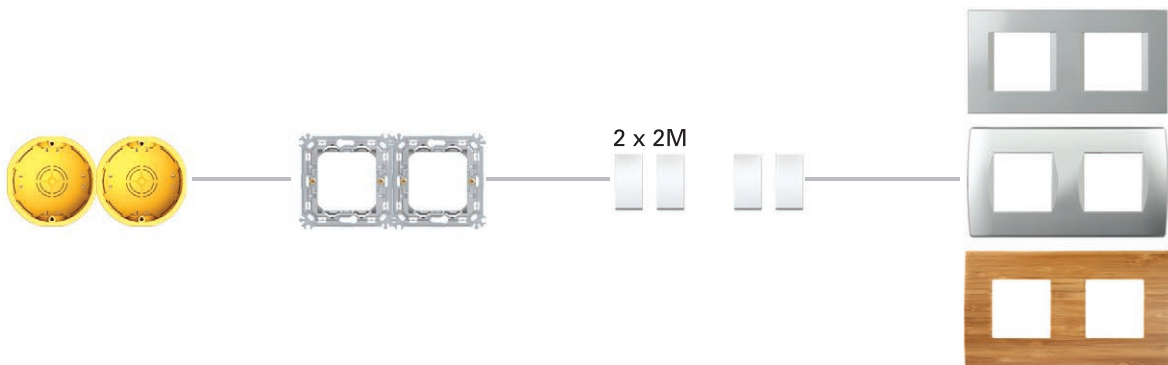
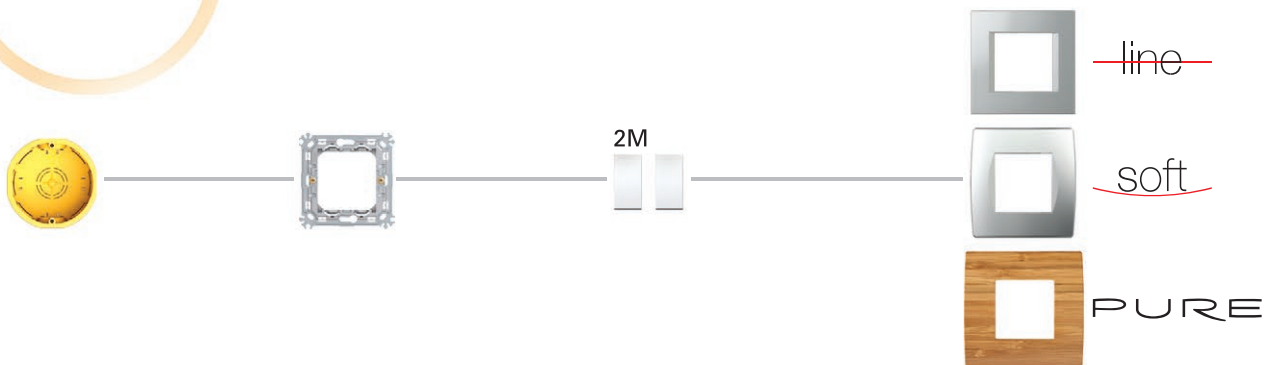

Το σύστημα είναι ευρέως συμβατό και μπορεί να χρησιμοποιηθεί είτε με στρογγυλά είτε με ορθογώνια κουτιά.

The system is universal and can be fitted in both round and rectangular boxes.

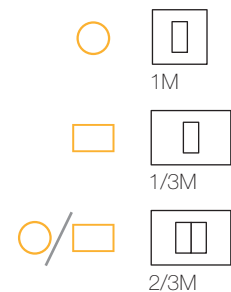
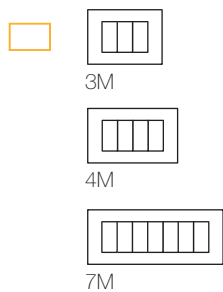
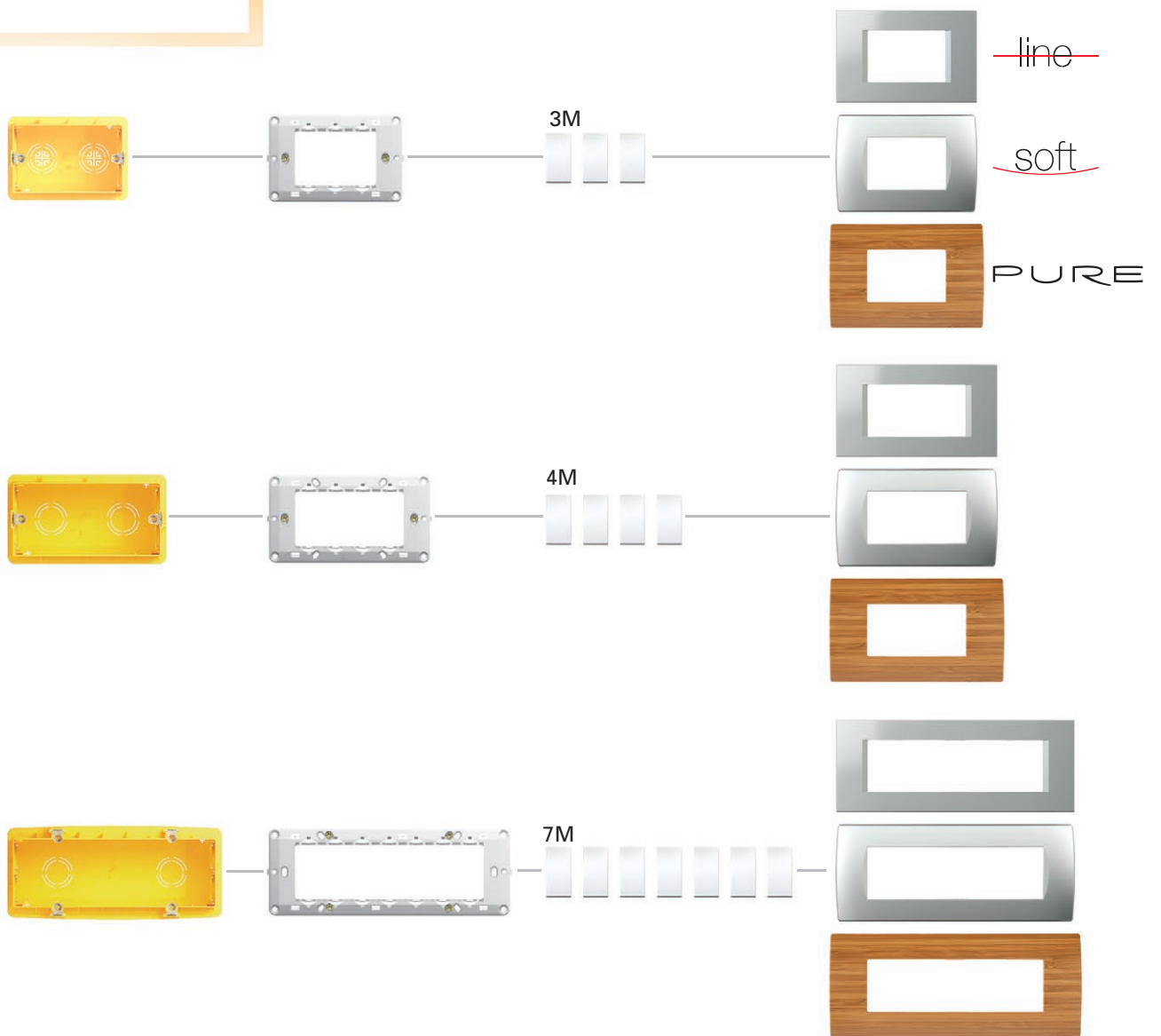
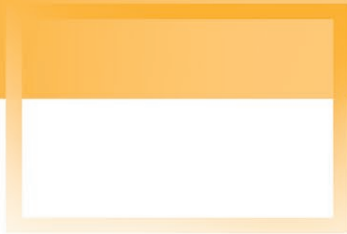

Λειτουργικά στοιχεία

function elements

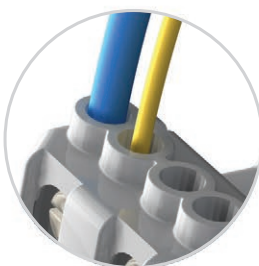
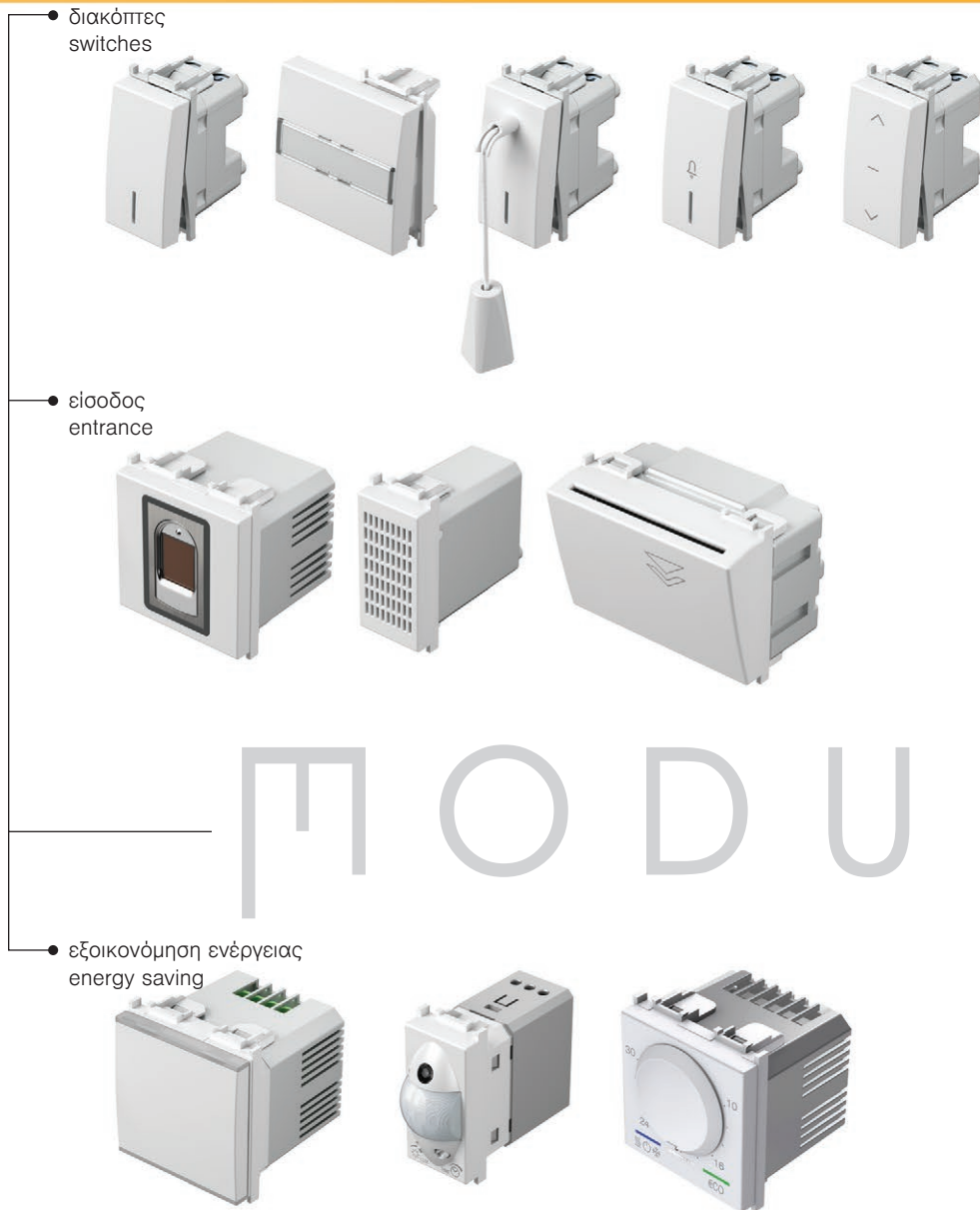

Αξιόπιστη σύνδεση, ακόμα και με καλώδια διαφορετικού μεγέθους.
Reliable connection even when different size of wires are used.



Μεγάλη διάρκεια ζωής και συμβατότητα με τις διεθνείς προδιαγραφές.
Long-life of switches and adequacy to the international standards.

Σχεδιάσαμε μια μεγάλη ποικιλία λειτουργικών στοιχείων για την οικογένεια Modul. Μπορείτε να τα συνδυάσετε για τις ανάγκες απλών ή πιο σύνθετων εγκαταστάσεων.

We have designed a wide selection of function element for the Modul family. You can use them to design both simple and complex installations.



• πρίζες
sockets

• ψυχαγωγία
entertainment

• φωτισμός
illumination



Όλες οι πρίζες είναι εξοπλισμένες με κλείστρα ασφαλείας για την προστασία σας.

All the sockets are equipped with a safety shutters assuring the protection to live contacts.



16 AX

επαφές

Οι διακόπτες είναι εξαιρετικά αξιόπιστοι χάρη στις επαφές αργύρου.

The switch is highly reliable via its silver rivets contacts.

μοναδικό εύρος χρηστικότητας

unique range of usability

Modul Soft AW
αντιβακτηριακή λύση /
antibacterial solution



MODUL

CUBO IP20

κουτιά επιτοίχιας τοποθέτησης
surface mounted boxes



CUBO IP55

κουτιά επιτοίχιας τοποθέτησης
surface mounted boxes



IP44

χωνευτής τοποθέτησης
flush mounted



Εξοπλίζετε το σπίτι, το γραφείο ή το εργαστήριό σας; Το σύστημα Modul είναι κατάλληλο τόσο για οικιακούς όσο και για εργασιακούς χώρους, σε ιδιωτικά και δημόσια κτίρια. Είναι μοναδικό γιατί επιτρέπει την τοποθέτηση διακοπών και πριζών στα σημεία που χρειάζονται.

Are you furnishing your home, office or workshop? The Modul is suitable for living as well as working spaces and both private and public buildings. It is unique in that the switches and sockets can be fitted wherever they are needed.

D

τούβλα
brick



H

κοίλος τοίχος
hollow wall



B

μπετόν
concrete

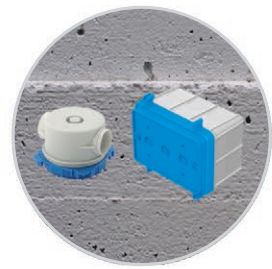

• λειτουργικά στοιχεία /
function elements

διακόπτες / switches
πρίζες / sockets
επικοινωνίες / communications
αισθητήρες / sensors
ρυθμιστές / regulators
φωτισμοί / illuminations

ΜΑ

συστήματα καναλιών
trunking systems



ΜΟ

πίνακες διανομής
distribution boards



ΜΤ

κουτιά δαπέδου
floor boxes



λύσεις χωνευτής τοποθέτησης flush mounted solutions

τούβλα / brick

Το σύστημα Modul είναι κατάλληλο για όλους τους τύπους τοίχων και μπορεί να χρησιμοποιηθεί σε συμβατικούς τοίχους, κοίλους τοίχους ή μπετόν. Η εγκατάστασή του είναι εύκολη ενώ μπορείτε να συνδυάσετε ορθογώνια ή στρογγυλά κουτιά στις ενδεδειγμένες αποστάσεις. Τα υλικά που χρησιμοποιούνται ανταποκρίνονται στις υψηλότερες προδιαγραφές ποιότητας.

The Modul is suitable for all wall types and can be used in conventional, hollow wall or concrete constructions. It is easy to install and enables you to combine rectangular or round boxes at the proper distances. The materials used are compliant with high standards.





άλλες λύσεις

other solutions

IP44
χωνευτής τοποθέτησης
flush mounted



CUBO IP20
κουτιά επιτοίχιας τοποθέτησης
surface mounted boxes

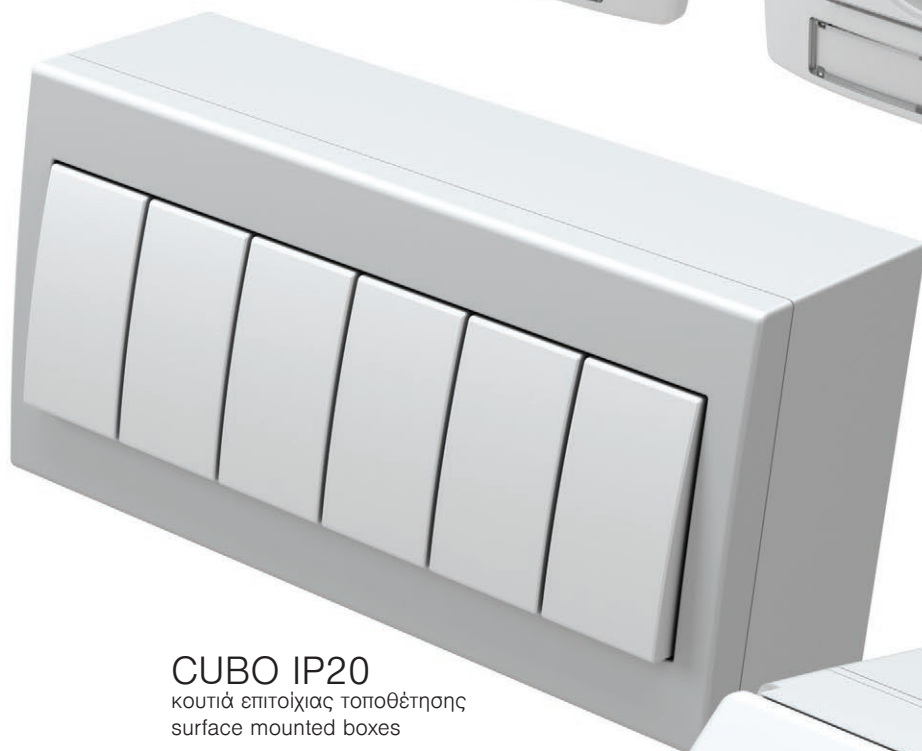

CUBO IP55
κουτιά επιτοίχιας τοποθέτησης
surface mounted boxes



Χρειάζεστε διακόπτες ή πρίζες χωνευτής, εξωτερικής ή επιδαπέδιας τοποθέτησης; Το σύστημα Modul προσφέρει διαφορετικές επιλογές τοποθέτησης με διαφορετικές κλάσεις προστασίας IP, για συστήματα καναλιών, πίνακες διανομής ή κουτιά δαπέδου. Η επιλογή είναι δική σας.

Do you need switch or socket in flush, surface or floor solution? The Modul provides different mounting solutions with different IP protections, for trunking systems, distribution boards or floor boxes. The choice is yours.



MA

συστήματα καναλιών
trunking systems

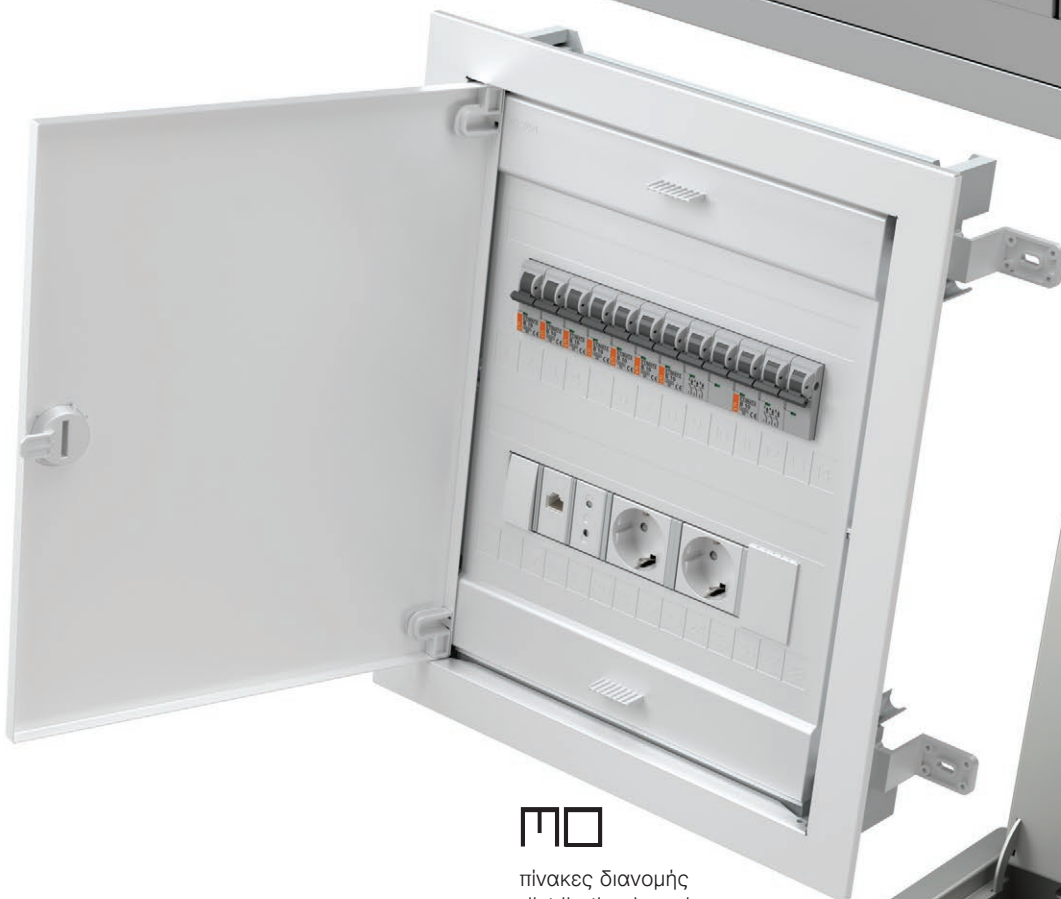

MO

πίνακες διανομής
distribution boards



MT

κουτιά δαπέδου
floor boxes

κατάλογος προϊόντων

technical catalogue





MODUL

— λειτουργικά στοιχεία
function elements



66

σειρά
design

PURE
line
soft



118

κουτιά
boxes



138

διανομή
distribution



160

ekonomik —



186

fontana —



216

TEM



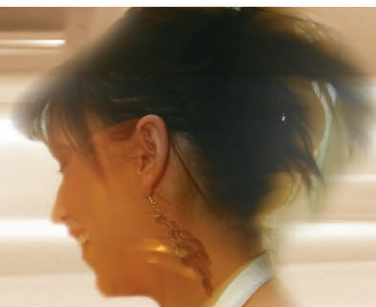

ΛΕΙΤΟΥΡΓΙΚΑ ΣΤΟΙΧΕΙΑ

FUNKTION ELEMENTS

ΔΙΑΚΟΠΤΕΣ SM

SWITCHES SM



68

ΠΛΗΚΤΡΑ TM

BUTTONS TM



73

ΦΩΤΙΣΜΟΣ IA

ILLUMINATION IA



76

ΠΡΙΖΕΣ VM

SOCKETS VM



78

ΕΠΙΚΟΙΝΩΝΙΕΣ KM

COMMUNICATIONS KM



82

ΑΞΕΣΟΥΑΡ ΕΠΙΚΟΙΝΩΝΙΑΣ KA

COMMUNICATION ACCESSORIES KA



88

ΗΛΕΚΤΡΟΝΙΚΑ ΣΥΣΤΗΜΑΤΑ EM

ELECTRONICS EM



91

ΣΕΤ CM

SETS CM



110

ΑΝΤΙΒΑΚΤΗΡΙΑΚΟ ΠΡΟΓΡΑΜΜΑ AW

ANTIBACTERIAL PROGRAM AW



115

ΣΧΕΔΙΑΣΤΙΚΗ ΣΕΙΡΑ

DESIGN

ΠΛΑΙΣΙΑ ΚΑΛΥΨΗΣ PURE OP

COVER PLATES PURE OP



120

ΠΛΑΙΣΙΑ ΚΑΛΥΨΗΣ LINE OL

COVER PLATES LINE OL



124

ΠΛΑΙΣΙΑ ΚΑΛΥΨΗΣ SOFT OS

COVER PLATES SOFT OS



128

ΒΑΣΕΙΣ ΣΤΗΡΙΞΗΣ NM

MOUNTING FRAMES NM



134

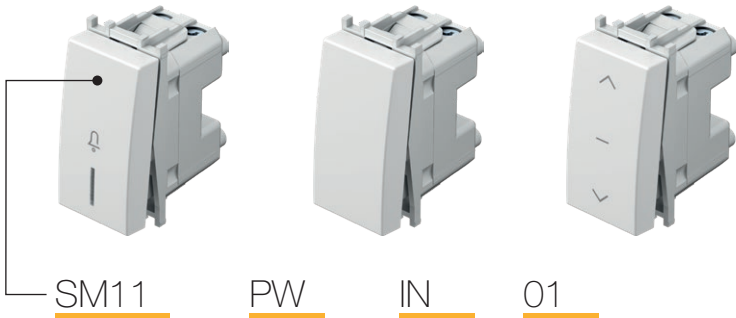

τύπος type	περιγραφή description	τεχνικά χαρακτηριστικά technical data	μέγεθος size	χρώμα colour	προαιρετικά στοιχεία 1 optional data 1	προαιρετικά στοιχεία 2 optional data 2
SM10	ΑΠΛΟΣ ΔΙΑΚΟΠΤΗΣ SWITCH 1WAY	16AX 250V~	1M	<input type="checkbox"/> PW λευκό polar white	<input type="checkbox"/> NT ουδέτερο neutral	01
SM11	ΜΠΟΥΤΟΝ PUSH BUTTON 1WAY	16A 250V~	1M	<input checked="" type="checkbox"/> SB μαύρο ματ soft touch black	<input type="checkbox"/> IN ένδειξη indicator	02
SM12	ΑΠΛΟΣ ΔΙΑΚΟΠΤΗΣ SWITCH 1WAY	20A 250V~	1M	<input checked="" type="checkbox"/> AT ανθρακίτης anthracite		03
⋮	⋮	⋮	⋮	<input type="checkbox"/> ES ασημί μεταλλικό elox silver		
⋮	⋮	⋮	⋮	<input type="checkbox"/> IW ιπέζ ivory white		

ΑΠΛΟΣ ΔΙΑΚΟΠΤΗΣ 16AX 250V~ 1M



SM10



- διακόπτης χωρίς πλήκτρο
 - 16AX 250V~, τύπος SM10
 - σύμφωνα με EN 60669-1
 - επαφές με βίδες 1,5-2,5mm²
- SWITCH 1WAY 16AX 250V~ 1M**
- switch without button
 - 16AX 250V~, type SM10
 - in accordance with EN 60669-1
 - screw contacts 1.5-2.5mm²

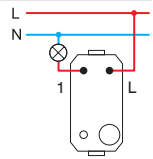

ΜΠΟΥΤΟΝ 16AX 250V~ 1M



SM11



- μπουτόν χωρίς πλήκτρο
 - 16A 250V~, τύπος SM11
 - σύμφωνα με EN 60669-1
 - επαφές με βίδες 1,5-2,5mm²
- PUSH BUTTON 1WAY 16A 250V~ 1M**
- push button without button
 - 16A 250V~, type SM11
 - in accordance with EN 60669-1
 - screw contacts 1.5-2.5mm²

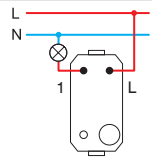

ΑΠΛΟΣ ΔΙΑΚΟΠΤΗΣ 20A 250V~ 1M



SM12



- διακόπτης χωρίς πλήκτρο
 - 20A 250V~, τύπος SM12
 - σύμφωνα με EN 60669-1
 - επαφές με βίδες 1,5-2,5mm²
- SWITCH 1WAY 20A 250V~ 1M**
- switch without button
 - 20A 250V~, type SM12
 - in accordance with EN 60669-1
 - screw contacts 1.5-2.5mm²

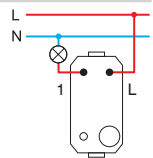

ΔΙΠΟΛΙΚΟΣ ΔΙΑΚΟΠΤΗΣ 16AX 250V~ 1M



SM20

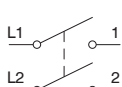

- διακόπτης χωρίς πλήκτρο
 - 16AX 250V~, τύπος SM20
 - σύμφωνα με EN 60669-1
 - επαφές με βίδες 1,5-2,5mm²
 - μόνο σε συνδυασμό με κουμπί TM15
- SWITCH 2POLE 16AX 250V~ 1M**
- switch without button
 - 16AX 250V~, type SM20
 - in accordance with EN 60669-1
 - screw contacts 1.5-2.5mm²
 - only in combination with button TM15

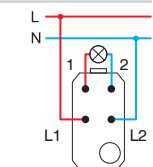



SM40

ΔΙΑΚΟΠΤΗΣ ΡΟΛΩΝ 1-0-2 16AX 250V~ 1M

- διακόπτης χωρίς πλήκτρο
- 16AX 250V~, τύπος SM40
- σύμφωνα με EN 60669-1
- επαφές με βίδες 1,5-2,5mm²

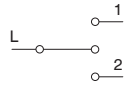

SWITCH SHUTTERS 1-0-2 16AX 250V~ 1M

- switch without button
- 16AX 250V~, type SM40
- in accordance with EN 60669-1
- screw contacts 1.5-2.5mm²

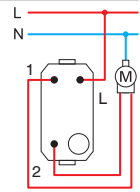

SM41

ΜΠΟΥΤΟΝ ΡΟΛΩΝ 1-0-2 16A 250V~ 1M

- μπουτόν χωρίς πλήκτρο
- 16A 250V~, τύπος SM41
- σύμφωνα με EN 60669-1
- επαφές με βίδες 1,5-2,5mm²

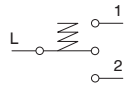

PUSH BUTTON SHUTTERS 1-0-2 16A 250V~ 1M

- push button without button
- 16A 250V~, type SM41
- in accordance with EN 60669-1
- screw contacts 1.5-2.5mm²

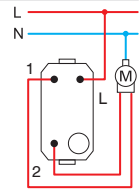

SM60

ΔΙΑΚΟΠΤΗΣ ΑΛΕΡΕΤΟΥΡ 16AX 250V~ 1M

- διακόπτης χωρίς πλήκτρο
- 16AX 250V~, τύπος SM60
- σύμφωνα με EN 60669-1
- επαφές με βίδες 1,5-2,5mm²

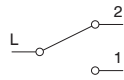

SWITCH 2WAY 16AX 250V~ 1M

- switch without button
- 16AX 250V~, type SM60
- in accordance with EN 60669-1
- screw contacts 1.5-2.5mm²

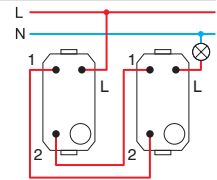

SM61

ΔΙΠΟΛΙΚΟ ΜΠΟΥΤΟΝ 16A 250V~ 1M

- μπουτόν χωρίς πλήκτρο
- 16A 250V~, τύπος SM61
- σύμφωνα με EN 60669-1
- επαφές με βίδες 1,5-2,5mm²

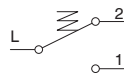

PUSH BUTTON 2WAY 16A 250V~ 1M

- push button without button
- 16A 250V~, type SM61
- in accordance with EN 60669-1
- screw contacts 1.5-2.5mm²

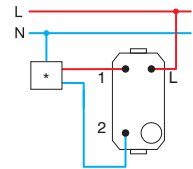

* ηλεκτρονικά συστήματα /
electronics



SM70

ΜΕΣΑΙΟΣ 16AX 250V~ 1M

- διακόπτης χωρίς πλήκτρο
- 16AX 250V~, τύπος SM70
- σύμφωνα με EN 60669-1
- επαφές με βίδες 1,5-2,5mm²

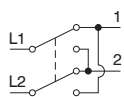

SWITCH INTERMEDIATE 16AX 250V~ 1M

- switch without button
- 16AX 250V~, type SM70
- in accordance with EN 60669-1
- screw contacts 1.5-2.5mm²

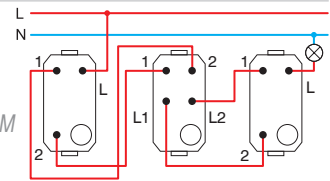

1M = 22,5 x 45
2M = 45 x 45

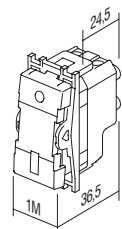
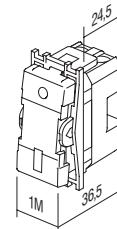



□ PW λευκό
polar white



■ SB μαύρο ματ
soft touch black



■ AT ανθρακίτης
anthracite



□ ES ασημί μεταλλικό
elox silver



□ IW μπέζ
ivory white

ΑΠΛΟΣ ΔΙΑΚΟΠΤΗΣ 16AX 250V~ 1M



- SM10PW
- SM10SB
- SM10AT
- SM10ES
- SM10IW

- 16AX 250V~, τύπος SM10
- σύμφωνα με EN 60669-1
- επαφές με βίδες 1,5-2,5 mm²
- κουμπί με δυνατότητα αντικατάστασης

SWITCH 1WAY 16AX 250V~ 1M

- 16AX 250V~, type SM10
- in accordance with EN 60669-1
- screw contacts 1.5-2.5 mm²
- replaceable button



ΑΠΛΟΣ ΔΙΑΚΟΠΤΗΣ 16AX 250V~ 1M __ IN



- SM10PWIN
- SM10SBIN
- SM10ATIN
- SM10ESIN
- SM10IWIN

- ένδειξη IN
- 16AX 250V~, τύπος SM10
- σύμφωνα με EN 60669-1
- επαφές με βίδες 1,5-2,5 mm²
- η λάμπα δεν περιλαμβάνεται
- κουμπί με δυνατότητα αντικατάστασης

SWITCH 1WAY 16AX 250V~ 1M __ IN

- IN indicator
- 16AX 250V~, type SM10
- in accordance with EN 60669-1
- screw contacts 1.5-2.5 mm²
- lamp is not included
- replaceable button



ΜΠΟΥΤΟΝ 16A 250V~ 1M



- SM11PW
- SM11SB
- SM11AT
- SM11ES
- SM11IW

- 16A 250V~, τύπος SM11
- σύμφωνα με EN 60669-1
- επαφές με βίδες 1,5-2,5 mm²
- κουμπί με δυνατότητα αντικατάστασης

PUSH BUTTON 1WAY 16A 250V~ 1M

- 16A 250V~, type SM11
- in accordance with EN 60669-1
- screw contacts 1.5-2.5 mm²
- replaceable button



ΜΠΟΥΤΟΝ 16A 250V~ 1M __ IN 01



- SM11PWIN01
- SM11SBIN01
- SM11ATIN01
- SM11ESIN01
- SM11IWIN01

- ένδειξη και σήμα κουδούνι IN 01
- 16A 250V~, τύπος SM11
- σύμφωνα με EN 60669-1
- επαφές με βίδες 1,5-2,5 mm²
- η λάμπα δεν περιλαμβάνεται
- κουμπί με δυνατότητα αντικατάστασης

PUSH BUTTON 1WAY 16A 250V~ 1M __ IN 01

- IN 01 indicator bell
- 16A 250V~, type SM11
- in accordance with EN 60669-1
- screw contacts 1.5-2.5 mm²
- lamp is not included
- replaceable button



ΜΠΟΥΤΟΝ 16A 250V~ 1M __ IN 02



- SM11PWIN02
- SM11SBIN02
- SM11ATIN02
- SM11ESIN02
- SM11WIN02

- λυχνία ένδειξης IN 02
 - 16A 250V~, τύπος SM11
 - σύμφωνα με EN 60669-1
 - επαφές με βίδες 1,5-2,5 mm²
 - η λάμπα δεν περιλαμβάνεται
 - κουμπί με δυνατότητα αντικατάστασης

PUSH BUTTON 1WAY 16A 250V~ 1M __ IN 02

- IN 02 indicator light
 - 16A 250V~, type SM11
 - in accordance with EN 60669-1
 - screw contacts 1.5-2.5 mm²
 - lamp is not included
 - replaceable button



ΔΙΠΟΛΙΚΟΣ ΔΙΑΚΟΠΤΗΣ 16AX 250V~ 1M __ NT 03



- SM20PWNT03
- SM20SBNT03
- SM20ATNT03
- SM20ESNT03
- SM20IWNT03

- ουδέτερος NT 03 0-1
 - 16AX 250V~, τύπος SM20
 - σύμφωνα με EN 60669-1
 - επαφές με βίδες 1,5-2,5 mm²
 - κουμπί με δυνατότητα αντικατάστασης

SWITCH 2POLE 16AX 250V~ 1M __ NT 03

- NT 03 neutral 0-1
 - 16AX 250V~, type SM20
 - in accordance with EN 60669-1
 - screw contacts 1.5-2.5 mm²
 - replaceable button



ΔΙΠΟΛΙΚΟΣ ΔΙΑΚΟΠΤΗΣ 16AX 250V~ 1M __ IN



- SM20PWIN
- SM20SBIN
- SM20ATIN
- SM20ESIN
- SM20IWIN

- ένδειξη IN
 - 16AX 250V~, τύπος SM20
 - σύμφωνα με EN 60669-1
 - επαφές με βίδες 1,5-2,5 mm²
 - η λάμπα δεν περιλαμβάνεται
 - κουμπί με δυνατότητα αντικατάστασης

SWITCH 2POLE 16AX 250V~ 1M __ IN

- IN indicator
 - 16AX 250V~, type SM20
 - in accordance with EN 60669-1
 - screw contacts 1.5-2.5 mm²
 - lamp is not included
 - replaceable button



ΔΙΑΚΟΠΤΗΣ ΡΟΛΩΝ 1-0-2 16AX 250V~ 1M __ NT 10

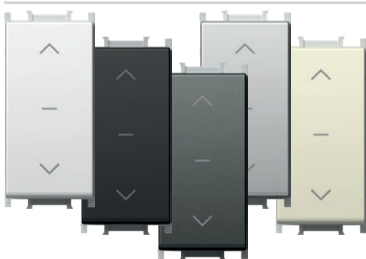

- SM40PWNT10
- SM40SBNT10
- SM40ATNT10
- SM40ESNT10
- SM40IWNT10

- ουδέτερος NT 10 1-0-2
 - 16AX 250V~, τύπος SM40
 - σύμφωνα με EN 60669-1
 - επαφές με βίδες 1,5-2,5 mm²
 - κουμπί με δυνατότητα αντικατάστασης

SWITCH SHUTTERS 1-0-2 16AX 250V~ 1M __ NT 10

- NT 10 neutral 1-0-2
 - 16AX 250V~, type SM40
 - in accordance with EN 60669-1
 - screw contacts 1.5-2.5 mm²
 - replaceable button



ΜΠΟΥΤΟΝ ΡΟΛΩΝ 1-0-2 16A 250V~ 1M __ NT 10

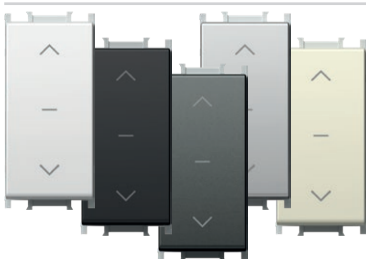

- SM41PWNT10
- SM41SBNT10
- SM41ATNT10
- SM41ESNT10
- SM41IWNT10

- ουδέτερος NT 10 1-0-2
 - 16A 250V~, τύπος SM41
 - σύμφωνα με EN 60669-1
 - επαφές με βίδες 1,5-2,5 mm²
 - κουμπί με δυνατότητα αντικατάστασης

PUSH BUTTON SHUTTERS 1-0-2 16A 250V~ 1M __ NT 10

- NT 10 neutral 1-0-2
 - 16A 250V~, type SM41
 - in accordance with EN 60669-1
 - screw contacts 1.5-2.5 mm²
 - replaceable button



ΔΙΑΚΟΠΤΗΣ ΑΛΕΡΕΤΟΥΡ 16AX 250V~ 1M

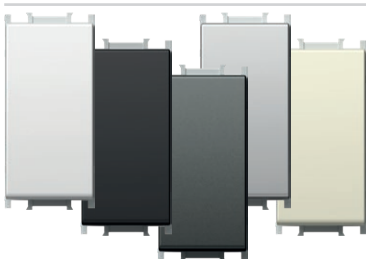

- SM60PW
- SM60SB
- SM60AT
- SM60ES
- SM60IW

- 16AX 250V~, τύπος SM60
 - σύμφωνα με EN 60669-1
 - επαφές με βίδες 1,5-2,5 mm²
 - κουμπί με δυνατότητα αντικατάστασης

SWITCH 2WAY 16AX 250V~ 1M

- 16AX 250V~, type SM60
 - in accordance with EN 60669-1
 - screw contacts 1.5-2.5 mm²
 - replaceable button





- SM61PW
- SM61SB
- SM61AT
- SM61ES
- SM61IW

ΔΙΠΟΛΙΚΟ ΜΠΟΥΤΟΝ 16A 250V~ 1M

- 16A 250V~, τύπος SM61
- σύμφωνα με EN 60669-1
- επαφές με βίδες 1,5-2,5 mm²
- κουμπί με δυνατότητα αντικατάστασης

PUSH BUTTON 2WAY 16A 250V~ 1M

- 16A 250V~, type SM61
- in accordance with EN 60669-1
- screw contacts 1.5-2.5 mm²
- replaceable button



- SM62PWCD
- SM62SBCD
- SM62ATCD
- SM62ESCD
- SM62IWCD

ΜΠΟΥΤΟΝ ΜΕ ΚΑΛΩΔΙΟ 16A 250V~ 1M __ CD

- ένδειξη CD+καλώδιο
- μήκος καλωδίου 1,5 μέτρο
- 16A 250V~, τύπος SM62
- σύμφωνα με EN 60669-1
- επαφές με βίδες 1,5-2,5 mm²

PUSH BUTTON 2WAY WITH CORD 16A 250V~ 1M __ CD

- CD indicator+cord
- cord length 1.5m
- 16A 250V~, type SM62
- in accordance with EN 60669-1
- screw contacts 1.5-2.5 mm²



- SM70PW
- SM70SB
- SM70AT
- SM70ES
- SM70IW

ΜΕΣΑΙΟΣ 16AX 250V~ 1M

- 16AX 250V~, τύπος SM70
- σύμφωνα με EN 60669-1
- επαφές με βίδες 1,5-2,5 mm²
- κουμπί με δυνατότητα αντικατάστασης

SWITCH INTERMEDIATE 16AX 250V~ 1M

- 16AX 250V~, type SM70
- in accordance with EN 60669-1
- screw contacts 1.5-2.5 mm²
- replaceable button



1M = 22,5 x 45
2M = 45 x 45

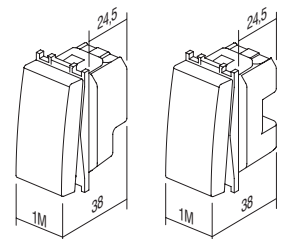

B U T T O N S T M

τύπος type	περιγραφή description	μέγεθος size	χρώμα colour	προαιρετικά στοιχεία 1 optional data 1	προαιρετικά στοιχεία 2 optional data 2
TM11	ΠΛΗΚΤΡΟ BUTTON	1M	<input type="checkbox"/> PW λευκό polar white <input type="checkbox"/> SB μαύρο ματ soft touch black <input type="checkbox"/> AT ανθρακίτης anthracite <input type="checkbox"/> ES ασημί μεταλλικό elox silver <input type="checkbox"/> IW μπεζ ivory white	<input type="checkbox"/> NT ουδέτερο neutral <input type="checkbox"/> IN ένδειξη indicator	01 02 03
TM12	ΠΛΗΚΤΡΟ BUTTON	2M			
TM21	ΚΕΝΟ BLANK	1M			
.	.	.			
.	.	.			

ΠΛΗΚΤΡΟ 1M

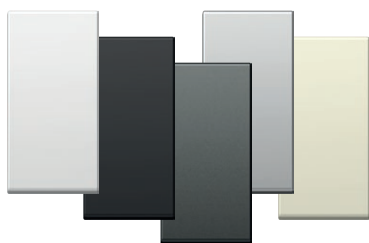

- TM11PW
- TM11SB
- TM11AT
- TM11ES
- TM11IW

- πλήκτρο 1M με δυνατότητα αντικατάστασης
- σύμφωνα με EN 60669-1

BUTTON 1M

- replaceable button 1M
- in accordance with EN 60669-1



ΠΛΗΚΤΡΟ 1M ΜΕ ΕΝΔΕΙΞΗ



- TM11PWIN
- TM11SBIN
- TM11ATIN
- TM11ESIN
- TM11IWIN

- πλήκτρο 1M με δυνατότητα αντικατάστασης
- σύμφωνα με EN 60669-1

BUTTON 1M INDICATOR

- replaceable button 1M
- in accordance with EN 60669-1



ΠΛΗΚΤΡΟ 2M

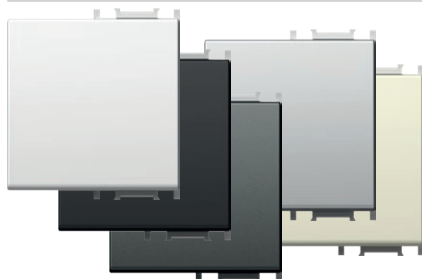

- TM12PW
- TM12SB
- TM12AT
- TM12ES
- TM12IW

- πλήκτρο 2M με δυνατότητα αντικατάστασης και βάση πλήκτρου
- για αναβάθμιση διακόπτη ή μπουτόν από μέγεθος 1M σε μέγεθος 2M
- σύμφωνα με EN 60669-1

BUTTON 2M

- replaceable button 2M with button carrier
- to upgrade switch or push button from size 1M to size 2M
- in accordance with EN 60669-1



ΠΛΗΚΤΡΟ 2M ΜΕ ΕΝΔΕΙΞΗ

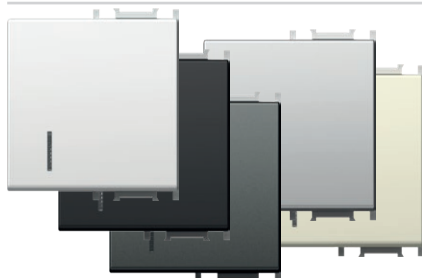

- TM12PWIN
- TM12SBIN
- TM12ATIN
- TM12ESIN
- TM12IWIN

- πλήκτρο 2M με δυνατότητα αντικατάστασης και βάση πλήκτρου
- για αναβάθμιση διακόπτη ή μπουτόν από μέγεθος 1M σε μέγεθος 2M
- σύμφωνα με EN 60669-1

BUTTON 2M INDICATOR

- replaceable button 2M with button carrier
- to upgrade switch or push button from size 1M to size 2M
- in accordance with EN 60669-1



ΠΛΗΚΤΡΟ 2Μ ΜΕ ΠΛΑΚΑ ΕΠΙΓΡΑΦΗΣ

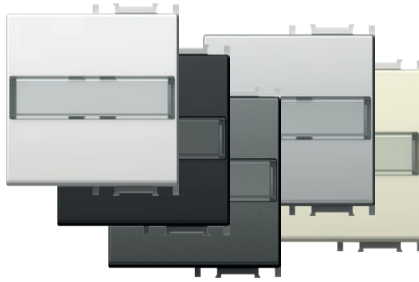

- TM13PWIL
- TM13SBIL
- TM13ATIL
- TM13ESIL
- TM13IWIL

- πλήκτρο 2Μ με δυνατότητα αντικατάστασης και βάση πλήκτρου
 - για αναβάθμιση διακόπτη ή μπουτόν από μέγεθος 1Μ σε μέγεθος 2Μ
 - σύμφωνα με EN 60669-1

BUTTON 2M WITH INSCRIPTION PLATE
 - replaceable button 2M with button carrier
 - to upgrade switch or push button from size 1M to size 2M
 - in accordance with EN 60669-1



ΔΙΠΟΛΙΚΟ ΠΛΗΚΤΡΟ 1Μ



- TM15PW
- TM15SB
- TM15AT
- TM15ES
- TM15IW

- πλήκτρο 1Μ με δυνατότητα αντικατάστασης
 - μόνο σε συνδυασμό με μηχανισμό SM20
 - σύμφωνα με EN 60669-1

BUTTON 1M 2POLE
 - replaceable button 1M
 - only in combination with mechanism SM20
 - in accordance with EN 60669-1



ΚΕΝΟ 1Μ

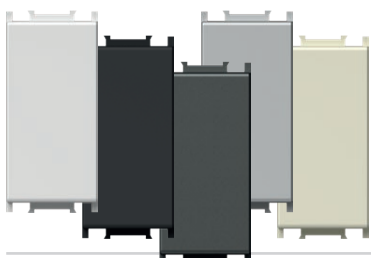

- TM21PW
- TM21SB
- TM21AT
- TM21ES
- TM21IW

- κενό στοιχείο για μελλοντική προσθήκη
 - σύμφωνα με EN 60669-1

BLANK 1M
 - blank modul to fill up empty spaces
 - in accordance with EN 60669-1



ΚΕΝΟ 2Μ

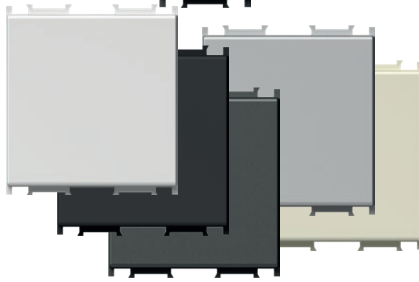

- TM22PW
- TM22SB
- TM22AT
- TM22ES
- TM22IW

- κενό στοιχείο για μελλοντική προσθήκη
 - σύμφωνα με EN 60669-1

BLANK 2M
 - blank modul to fill up empty spaces
 - in accordance with EN 60669-1



ΕΞΟΔΟΣ ΚΑΛΩΔΙΟΥ 1Μ

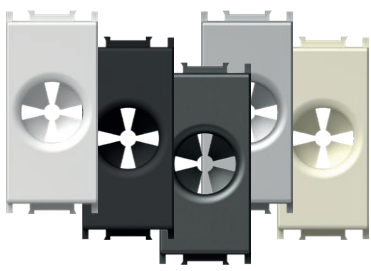

- TM31PW
- TM31SB
- TM31AT
- TM31ES
- TM31IW

- έξοδος για καλώδιο
 - σύμφωνα με EN -60669-1

CABLE OUTLET 1M
 - outlet for cable
 - in accordance with EN-60669-1



1M = 22,5 x 45
 2M = 45 x 45

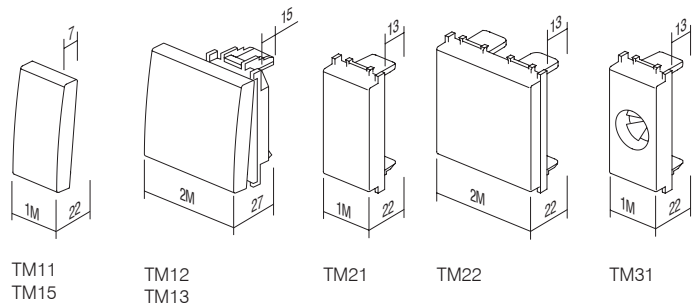

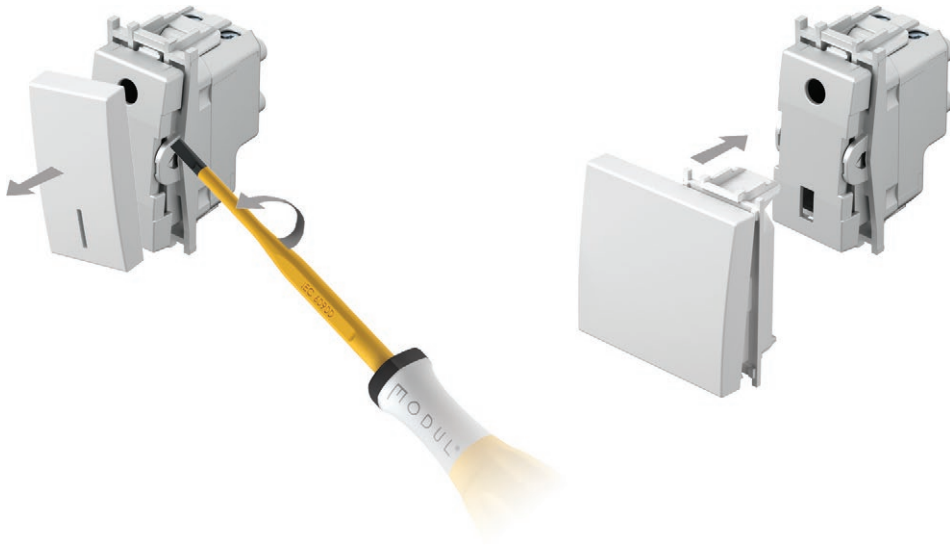

ΠΛΗΚΤΡΑ ΜΕ ΕΚΤΥΠΩΣΗ ΛΕΪΖΕΡ

- εκτύπωση λέιζερ οποιοδήποτε γραφικού στις σημειωμένες περιοχές
- τυπικά σύμβολα σε απόθεμα, άλλα κατόπιν παραγγελίας

LASER PRINT ON BUTTONS

- laser print of any graphics on marked locations
- standard symbols from stock, other on request

1M

A
B
C

2M

A	D	G
B	E	H
C	F	I

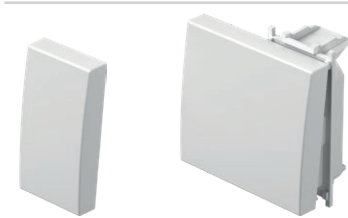

ΣΥΜΒΟΛΑ

SYMBOLS

01	02	03	04	05	06	07	08	09	10	11	12	20	21	22	23
24	25	26	27	28	29	30	31	32	33	34	35	36	37	38	39
40	41	42	43	44	45	46	47	48							

ΕΤΟΙΜΑ ΣΥΜΒΟΛΑ

STANDARD SYMBOLS

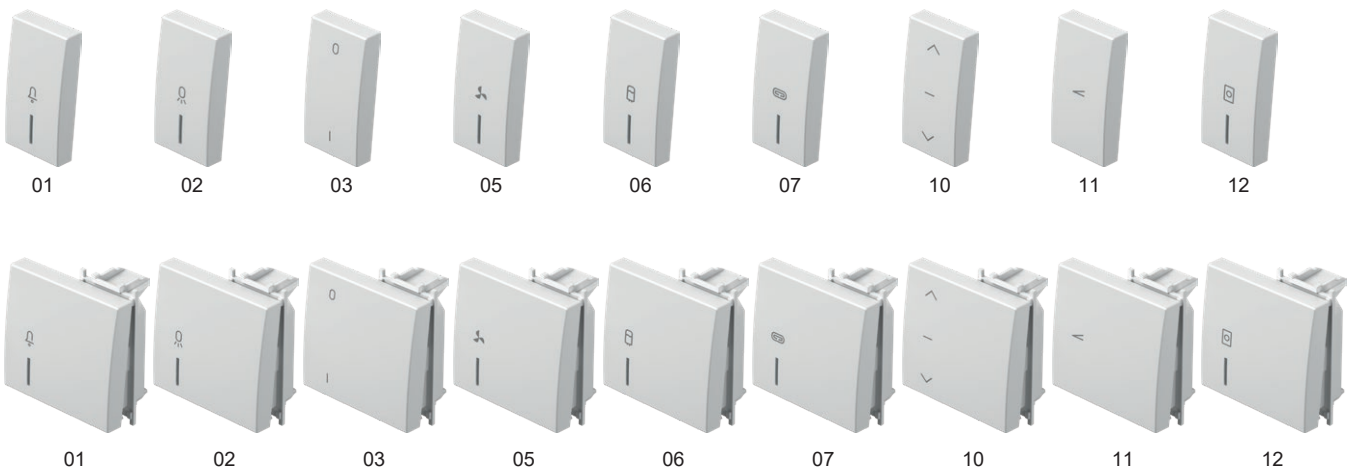

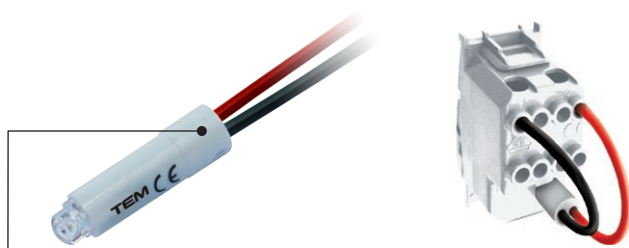

IA20

WH

τύπος type	περιγραφή description	τεχνικά χαρακτηριστικά technical data	χρώμα colour
IA10	ΛΑΜΠΑΚΙ ΝΕΟΝ NEON LAMP	230V~ 0,34W	<input type="checkbox"/> WH λευκό
IA20	ΛΑΜΠΑΚΙ LED LED LAMP	230V~ AC/DC 0,40W	<input checked="" type="checkbox"/> BL μπλε
IA21	ΛΑΜΠΑΚΙ LED LED LAMP	24V AC/DC 0,20W	<input checked="" type="checkbox"/> RD κόκκινο
⋮	⋮	⋮	<input checked="" type="checkbox"/> GR πράσινο
⋮	⋮	⋮	<input checked="" type="checkbox"/> OR πορτοκαλί

ΛΑΜΠΑΚΙ ΝΕΟΝ 230V~ 0,34W IA10OR

- για ένδειξη, φωτισμό ή συνεχή φωτισμό του διακόπτη
- σε συνδυασμό με πλήκτρο με ένδειξη

NEON LAMP 230V~ 0,34W

- for indication, illumination or
constant illumination of switch
- in combination with button with indicator

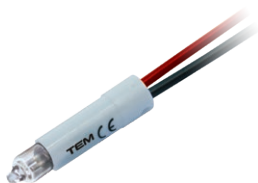
**ΛΑΜΠΑΚΙ LED 230V AC/DC 0,40W**

IA20WH
 IA20GR
 IA20RD
 IA20BL

- για ένδειξη, φωτισμό ή συνεχή φωτισμό του διακόπτη
- σε συνδυασμό με πλήκτρο με ένδειξη

LED LAMP 230V AC/DC 0,40W

- for indication, illumination or
constant illumination of switch
- in combination with button with indicator

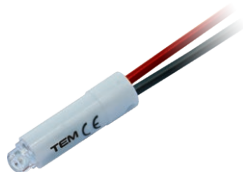
**ΛΑΜΠΑΚΙ LED 24V AC/DC 0,20W**

IA21WH
 IA21RD

- για ένδειξη, φωτισμό ή συνεχή φωτισμό του διακόπτη
- σε συνδυασμό με πλήκτρο με ένδειξη

LED LAMP 24V AC/DC 0,20W

- for indication, illumination or
constant illumination of switch
- in combination with button with indicator

**ΛΑΜΠΑΚΙ LED 12V AC/DC 0,10W**

IA22WH
 IA22RD

- για ένδειξη, φωτισμό ή συνεχή φωτισμό του διακόπτη
- σε συνδυασμό με πλήκτρο με ένδειξη

LED LAMP 12V AC/DC 0,10W

- for indication, illumination or
constant illumination of switch
- in combination with button with indicator

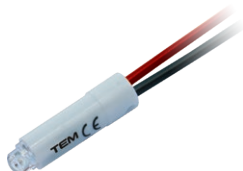
**ΚΥΚΛΩΜΑ RC 250V~**

IA50

- Κύκλωμα RC για την αποφυγή προβλημάτων στη λειτουργία των λαμπτήρων LED
- παράλληλες συνδέσεις περισσότερων κυκλωμάτων RC με λαμπτήρες, όπου αυτό είναι δυνατό
- 0,1 μF, 100 Ω, 250V~

RC CIRCUIT 250V~

- RC circuit to eliminate disturbances in the operation of LED lamps
- parallel connections of more RC circuits with lamps are possible
- 0,1 μF, 100 Ω, 250V~

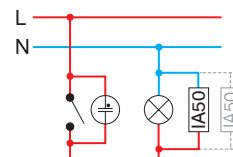

Ενδειξη /

* Φωτισμός /

Συνεχής φωτισμός /

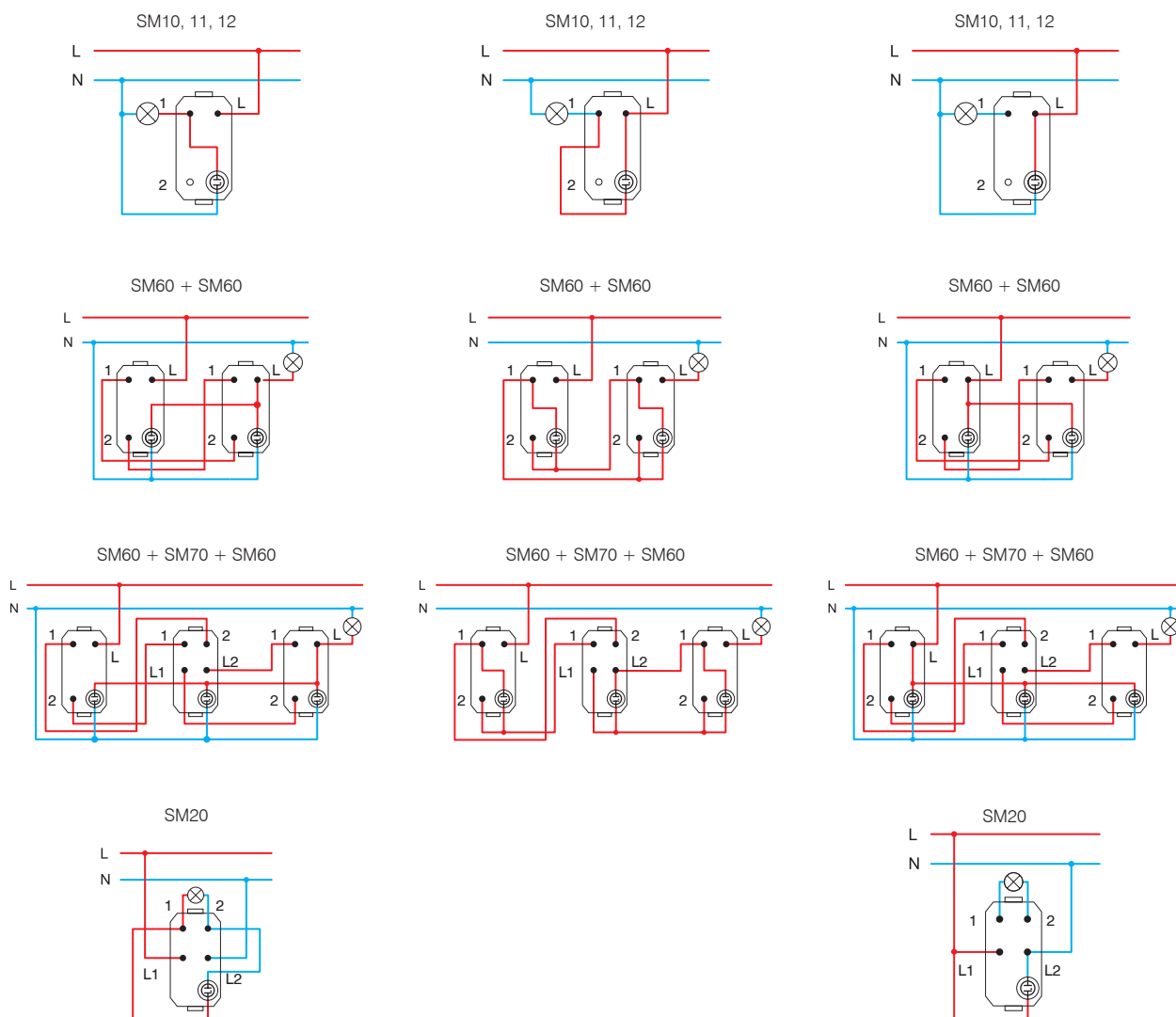

* οι συνδέσεις δεν είναι κατάλληλες για λάμπες εξοικονόμησης ενέργειας (CFL, LED) /

1M = 22,5 x 45
2M = 45 x 45

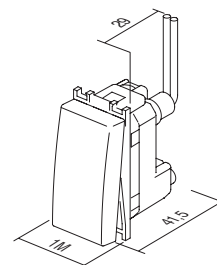

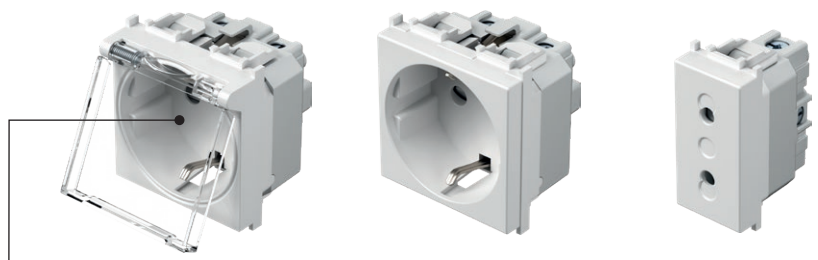

τύπος	περιγραφή	τεχνικά χαρακτηριστικά	μέγεθος	χρώμα
ΠΡΙΖΑ ΣΟΥΚΟ+KS		λευκό	λευκό+διαφανές	λευκό+λευκό
ΠΡΙΖΑ ΣΟΥΚΟ+KS+ΚΑΠΑΚΙ		μαύρο ματ	ματ μαύρο+διαφανές	ματ μαύρο+μαύρο
ΠΡΙΖΑ EURO+KS		ανθρακίτης	ανθρακίτης+διαφανές	ανθρακίτης+διαφανές
		ασημί μεταλλικό	ασημί+διαφανές	ασημί+ασημί
		μπεζ	μπεζ+διαφανές	μπεζ+μπεζ
		κόκκινο	κόκκινο+διαφανές	κόκκινο+κόκκινο
		πράσινο	πράσινο+διαφανές	πράσινο+πράσινο
		πορτοκαλί	πορτοκαλί+διαφανές	ορτοκαλί+πορτοκαλί



ΠΡΙΖΑ ΣΟΥΚΟ+KS 2P+E 16A 250V~ 2M

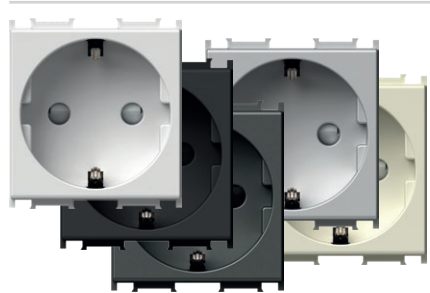

-
-
-
-
-

- σούκο 2P+E
- 16A 250V~, τύπος VM10
- σύμφωνα με IEC 60884-1, CEE7
- επαφές με βίδες 1,5-2,5 mm²
- KS προστασία «για παιδιά» - ασφάλεια στις υπό τάση επαφές

SOCKET SCHUKO+KS 2P+E 16A 250V~ 2M

- 2P+E schuko
- 16A 250V~, type VM10
- in accordance with IEC 60884-1, CEE7
- screw contacts 1.5-2.5 mm²
- shuttered live contacts



ΠΡΙΖΑ ΣΟΥΚΟ+KS 2P+E 16A 250V~ 2M

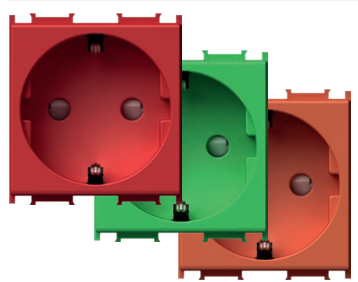

-
-
-

- σούκο 2P+E
- 16A 250V~, τύπος VM10
- σύμφωνα με IEC 60884-1, CEE7
- επαφές με βίδες 1,5-2,5 mm²
- KS προστασία «για παιδιά» - ασφάλεια στις υπό τάση επαφές

SOCKET SCHUKO+KS 2P+E 16A 250V~ 2M

- 2P+E schuko
- 16A 250V~, type VM10
- in accordance with IEC 60884-1, CEE7
- screw contacts 1.5-2.5 mm²
- shuttered live contacts

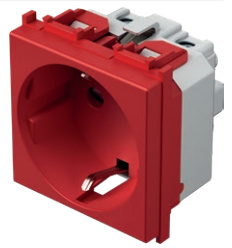

ΠΡΙΖΑ ΣΟΥΚΟ+KS+ΚΑΠΑΚΙ 2P+E 16A 250V~ 2M

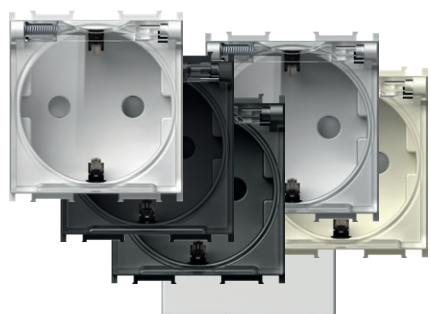

-
-
-
-
-
-

- σούκο 2P+E + καπάκι
- 16A 250V~, τύπος VM11
- σύμφωνα με IEC 60884-1, CEE7
- επαφές με βίδες 1,5-2,5 mm²
- KS προστασία «για παιδιά» - ασφάλεια στις υπό τάση επαφές

SOCKET SCHUKO+KS+COVER 2P+E 16A 250V~ 2M

- 2P+E schuko+cover
- 16A 250V~, type VM11
- in accordance with IEC 60884-1, CEE7
- screw contacts 1.5-2.5 mm²
- shuttered live contacts



ΠΡΙΖΑ EURO+KS 2P 10A 250V~ 1M

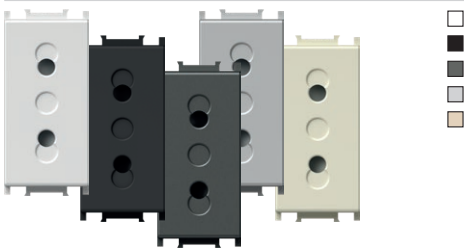

- 2P Euro
- 10A 250V~, τύπος VM20
- σύμφωνα με IEC 60884-1, CEE7
- επαφές με βίδες 1,5-2,5 mm²
- KS προστασία «για παιδιά» - ασφάλεια στις υπό τάση επαφές

SOCKET EURO+KS 2P 10A 250V~ 1M

- 2P Euro
- 10A 250V~, type VM20
- in accordance with IEC 60884-1, CEE7
- screw contacts 1.5-2.5 mm²
- shuttered live contacts



ΠΡΙΖΑ ΣΟΥΚΟ ΓΑΛΛΙΑΣ+KS 2P+E 16A 250V~ 2M

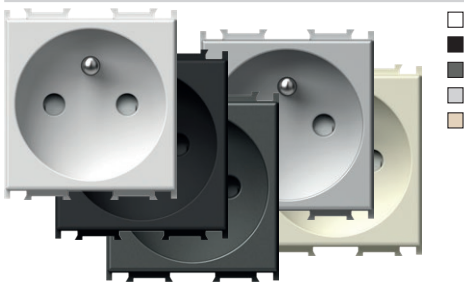

- 2P+E Γαλλίας
- 16A 250V~, τύπος VM40
- σύμφωνα με IEC 60884-1, NF C 61-314, CEE7
- επαφές με βίδες 1,5-2,5 mm²
- KS προστασία «για παιδιά» - ασφάλεια στις υπό τάση επαφές

SOCKET FRENCH+KS 2P+E 16A 250V~ 2M

- 2P+E French
- 16A 250V~, type VM40
- in accordance with IEC 60884-1, NF C 61-314, CEE7
- screw contacts 1.5-2.5 mm²
- shuttered live contacts



ΠΡΙΖΑ ΣΟΥΚΟ ΓΑΛΛΙΑΣ+KS 2P+E 16A 250V~ 2M

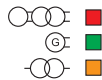
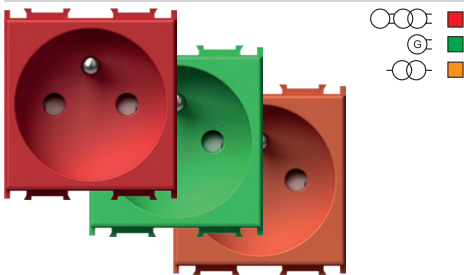

- 2P+E Γαλλίας
- 16A 250V~, τύπος VM40
- σύμφωνα με IEC 60884-1, NF C 61-314, CEE7
- επαφές με βίδες 1,5-2,5 mm²
- KS προστασία «για παιδιά» - ασφάλεια στις υπό τάση επαφές

SOCKET FRENCH+KS 2P+E 16A 250V~ 2M

- 2P+E French
- 16A 250V~, type VM40
- in accordance with IEC 60884-1, NF C 61-314, CEE7
- screw contacts 1.5-2.5 mm²
- shuttered live contacts



ΠΡΙΖΑ ΣΟΥΚΟ ΓΑΛΛΙΑΣ+KS+ΚΑΠΑΚΙ 2P+E 16A 250V~ 2M

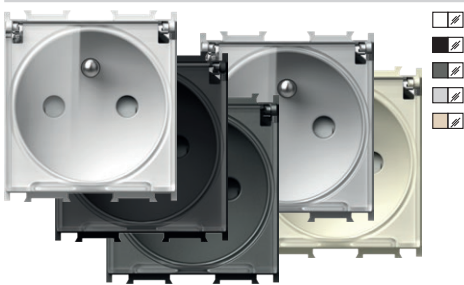

- 2P+E Γαλλίας + καπάκι
- 16A 250V~, τύπος VM41
- σύμφωνα με IEC 60884-1, NF C 61-314, CEE7
- επαφές με βίδες 1,5-2,5 mm²
- KS προστασία «για παιδιά» - ασφάλεια στις υπό τάση επαφές

SOCKET FRENCH+KS+COVER

- 2P+E 16A 250V~ 2M
- 2P+E French+cover
- 16A 250V~, type VM41
- in accordance with IEC 60884-1, NF C 61-314, CEE7
- screw contacts 1.5-2.5 mm²
- shuttered live contacts



ΠΡΙΖΑ ITALIAN P17/11+KS 2P+E 16A 250V~ 1M

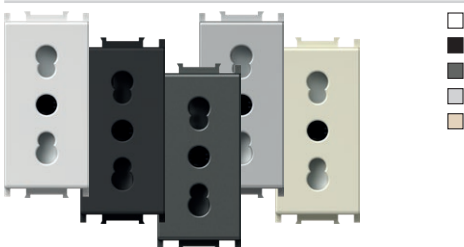

- 2P+E Italian P17/11
- 16A 250V~, τύπος VM30
- σύμφωνα με IEC 60884-1, CEI 23-50
- επαφές με βίδες 1,5-2,5 mm²
- KS προστασία «για παιδιά» - ασφάλεια στις υπό τάση επαφές

SOCKET ITALIAN P17/11+KS 2P+E 16A 250V~ 1M

- 2P+E Italian P17/11
- 16A 250V~, type VM30
- in accordance with IEC 60884-1, CEI 23-50
- screw contacts 1.5-2.5 mm²
- shuttered live contacts



ΠΡΙΖΑ ΣΟΥΚΟ/ΙΤΑ P17/11+KS 2P+E 16A 250V~ 2M

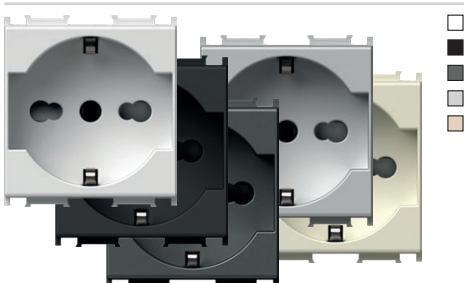

- 2P+E σούκο/Italian P17/11
- 16A 250V~, τύπος VM31
- σύμφωνα με IEC 60884-1, CEI 23-50
- επαφές με βίδες 1,5-2,5 mm²
- KS προστασία «για παιδιά» - ασφάλεια στις υπό τάση επαφές

SOCKET SCHUKO/ITA P17/11+KS

- 2P+E 16A 250V~ 2M
- 2P+E schuko/Italian P17/11
- 16A 250V~, type VM31
- in accordance with IEC 60884-1, CEI 23-50
- screw contacts 1.5-2.5 mm²
- shuttered live contacts

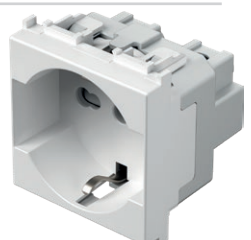

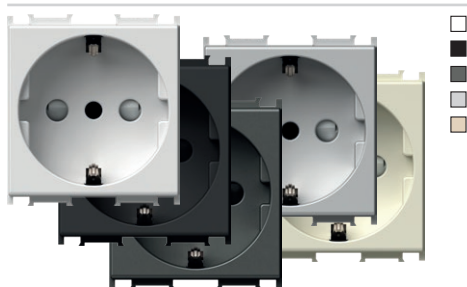

ΠΡΙΖΑ ΣΟΥΚΟ/ΙΤΑ P30+KS 2P+E 16A 250V~ 2M

- 2P+E σούκο/Italian P30
- 16A 250V~, τύπος VM32
- σύμφωνα με IEC 60884-1, CEI 23-50
- επαφές με βίδες 1.5-2.5 mm²
- KS προστασία «για παιδιά» - ασφάλεια στις υπό τάση επαφές

**SOCKET SCHUKO/ITA P30+KS
2P+E 16A 250V~ 2M**

- 2P+E schuko/Italian P30
- 16A 250V~, type VM32
- in accordance with IEC 60884-1, CEI 23-50
- screw contacts 1.5-2.5 mm²
- shuttered live contacts

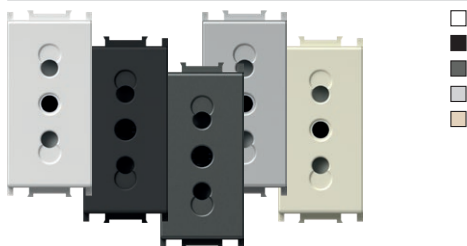

ΠΡΙΖΑ ITALIAN P11+KS 2P+E 10A 250V~ 1M

- 2P+E Italian P11
- 10A 250V~, τύπος VM33
- σύμφωνα με IEC 60884-1, CEI 23-50
- επαφές με βίδες 1.5-2.5 mm²
- KS προστασία «για παιδιά» - ασφάλεια στις υπό τάση επαφές

SOCKET ITALIAN P11+KS 2P+E 10A 250V~ 1M

- 2P+E Italian P11
- 10A 250V~, type VM33
- in accordance with IEC 60884-1, CEI 23-50
- screw contacts 1.5-2.5 mm²
- shuttered live contacts

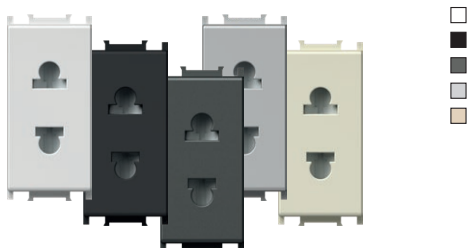

ΠΡΙΖΑ EURO/AMERICAN+KS 2P 16A 250V~ 1M

- 2P Euro/American
- 16A 250V~, τύπος VM21
- επαφές με βίδες 1.5-2.5 mm²
- KS προστασία «για παιδιά» - ασφάλεια στις υπό τάση επαφές
- μόνο για χώρες που δεν είναι μέλη της ΕΕ

SOCKET EURO/AMERICAN+KS 2P 16A 250V~ 1M

- 2P Euro/American
- 16A 250V~, type VM21
- screw contacts 1.5-2.5 mm²
- shuttered live contacts
- only for countries not members of EU

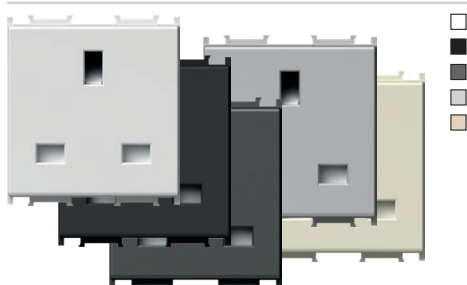

ΠΡΙΖΑ ΣΟΥΚΟ ΑΓΓΛΙΚΟΥ ΤΥΠΟΥ BS 1363-2+KS 2P+E 13A 250V~ 2M

- 2P+E Αγγλίας BS 1363-2
- 13A 250V~, τύπος VM52
- σύμφωνα με BS 1363-2
- επαφές με βίδες 1.5-4 mm²
- KS προστασία «για παιδιά» - ασφάλεια στις υπό τάση επαφές

SOCKET BRITISH BS 1363-2+KS 2P+E 13A 250V~ 2M

- 2P+E British BS 1363-2
- 13A 250V~, type VM52
- in accordance with BS 1363-2
- screw contacts 1.5-4 mm²
- shuttered live contacts



ΠΡΟΣΤΑΣΙΑ ΥΠΕΡΤΑΣΗΣ ΜΡΕ ΜΙΝΙ 275V/50Hz







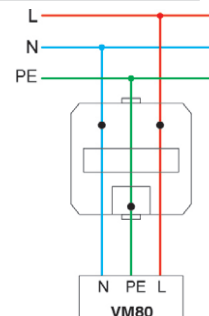



- παράλληλη σύνδεση με την πρώτη πρίζα στη σειρά
- κλάση προστασίας III
- Uc=275Vac, Uoc/Isc=6kV/3kA, Up<800V
- σύμφωνα με IEC 61643-1
- καλώδια 1,5mm², IP20
- ηχητικό σήμα κατά τη διακοπή

SURGE PROTECTOR MPE MINI 275V/50Hz



- parallel connection with the first socket in the row
- protection class III
- Uc=275Vac, Uoc/Isc=6kV/3kA, Up<800V
- in accordance with IEC 61643-1
- wires 1.5mm², IP20
- sound signal at breakdown

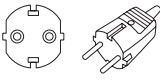
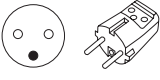
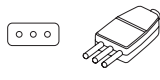

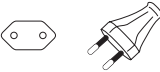
ΣΥΝΔΥΑΣΜΟΙ ΠΡΙΖΩΝ ΚΑΙ ΒΥΣΜΑΤΩΝ

ΠΡΙΖΑ / ΣΤΥΛ ΒΥΣΜΑΤΟΣ /								
Γερμανικό / 	•				•	•		
Γαλλικό / 	•				•	•	•	
Ιταλικό / 			•	•	•	•		
Ιταλικό / 			•		•			
Ευρωπαϊκό 	•	•	•		•	•	•	•

ΣΥΝΔΥΑΣΜΟΙ ΠΡΙΖΩΝ ΚΑΙ ΒΥΣΜΑΤΩΝ

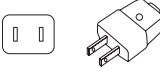
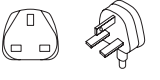
ΠΡΙΖΑ / ΣΤΥΛ ΒΥΣΜΑΤΟΣ /		
Αμερικανικό / 	•	
Αγγλικό / 		•

1M = 22,5 x 45
2M = 45 x 45

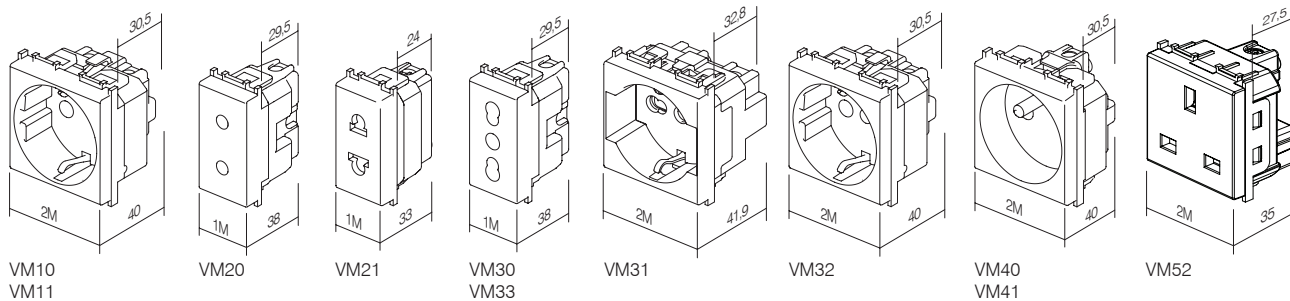

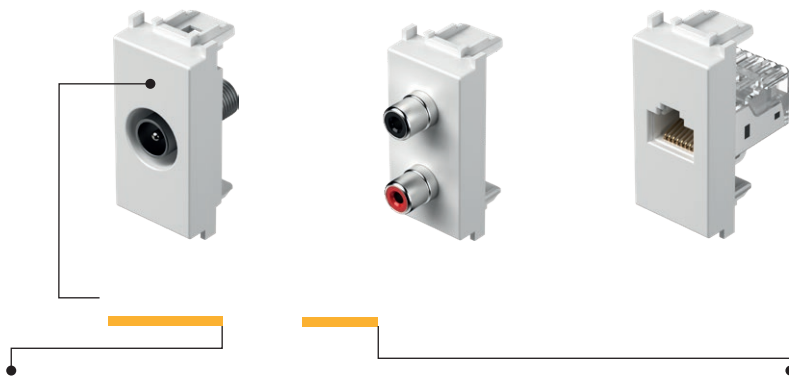

τύπος	περιγραφή	τεχνικά χαρακτηριστικά	μέγεθος	χρώμα
	ΠΡΙΖΑ TV ΑΠΛΗ			<input type="checkbox"/> λευκό
	ΠΡΙΖΑ TV ΤΕΡΜΑΤΙΣΜΟΥ			<input type="checkbox"/> μαύρο ματ
	ΠΡΙΖΑ TV ΔΙΕΛΕΥΣΗΣ			<input type="checkbox"/> ανθρακιτής
	⋮			<input type="checkbox"/> ασημί μεταλλικό
	⋮			<input type="checkbox"/> μπεζ

ΠΡΙΖΑ TV ΑΠΛΗ 0dB 1M



- TV απλή
 - απώλειες 0dB
 - πίσω υποδοχή – F standard
- SOCKET TV BASIC 0dB 1M*
- TV basic
 - reduction 0dB
 - back connector – F standard



ΠΡΙΖΑ TV ΑΠΛΗ 0dB 2M

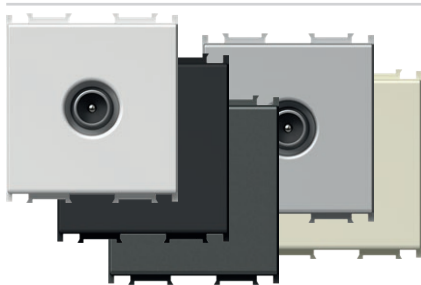

- TV απλή
 - απώλειες 0dB
 - πίσω υποδοχή – F standard
- SOCKET TV BASIC 0dB 2M*
- TV basic
 - reduction 0dB
 - back connector – F standard



ΠΡΙΖΑ TV ΤΕΡΜΑΤΙΣΜΟΥ 1dB 1M

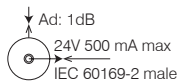

- TV τερματισμού
 - εύρος συχνότητας 5÷2400 MHz
 - απώλειες < 1 dB
 - σύμφωνα με EN 50083-1
 - επαφές με βίδες
- SOCKET TV END-LINE 1dB 1M*
- TV end-line
 - frequency range 5÷2400 MHz
 - reduction < 1 dB
 - in accordance with EN 50083-1
 - screw contacts



ΠΡΙΖΑ TV ΔΙΕΛΕΥΣΗΣ 10dB 1M

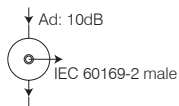
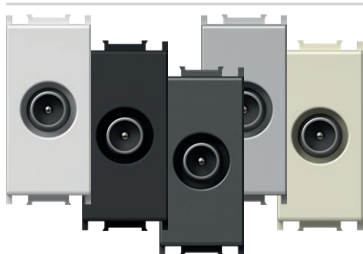

- TV διέλευσης
 - εύρος συχνότητας 5÷2400 MHz
 - απώλειες < 10 dB
 - σύμφωνα με EN 50083-1
 - επαφές με βίδες
- SOCKET TV TROUGHPASS 10dB 1M*
- TV troughpass
 - frequency range 5÷2400 MHz
 - reduction < 10 dB
 - in accordance with EN 50083-1
 - screw contacts



ΠΡΙΖΑ SAT ΑΠΛΗ 0dB 1M



- SAT απλή
- απώλειες 0dB
- πίσω υποδοχή – F standard

SOCKET SAT BASIC 0dB 1M

- SAT basic
- reduction 0dB
- back connector – F standard



ΠΡΙΖΑ SAT ΑΠΛΗ 0dB 2M

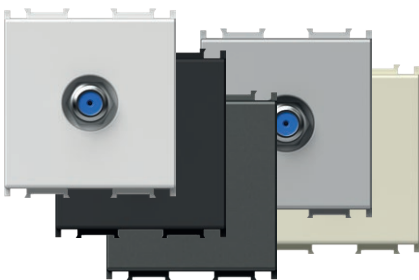

- SAT απλή
- απώλειες 0dB
- πίσω υποδοχή – F standard

SOCKET SAT BASIC 0dB 2M

- SAT basic
- reduction 0dB
- back connector – F standard



ΠΡΙΖΑ SAT ΤΕΡΜΑΤΙΣΜΟΥ 1dB 1M

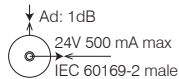
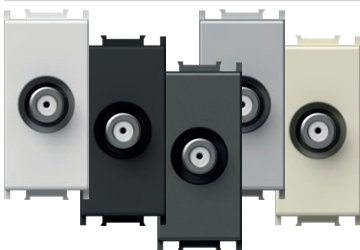

- SAT τερματισμού
- εύρος συχνότητας 5÷2400 MHz
- απώλειες < 1dB
- σύμφωνα με EN 50083-1
- επαφές με βίδες

SOCKET SAT END-LINE 1dB 1M

- SAT end-line
- frequency range 5÷2400 MHz
- reduction < 1dB
- in accordance with EN 50083-1
- screw contacts



ΠΡΙΖΑ R ΑΠΛΗ 0dB 1M



- R απλή
- απώλειες 0dB
- πίσω υποδοχή – F standard

SOCKET R BASIC 0dB 1M

- R basic
- reduction 0dB
- back connector – F standard



ΠΡΙΖΑ R ΑΠΛΗ 0dB 2M

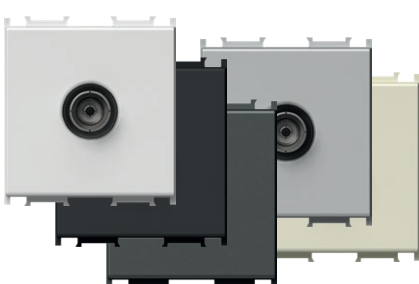

- R απλή
- απώλειες 0dB
- πίσω υποδοχή – F standard

SOCKET R BASIC 0dB 2M

- R basic
- reduction 0dB
- back connector – F standard



ΠΡΙΖΑ SAT-TV ΤΕΡΜΑΤΙΣΜΟΥ 1dB 2M

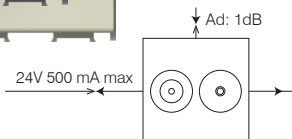
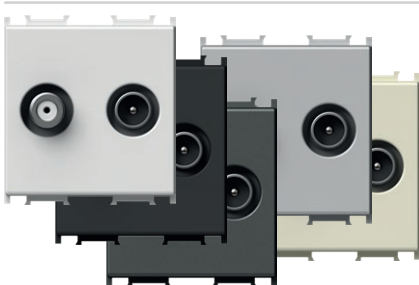

- SAT-TV τερματισμού
- εύρος συχνότητας 5÷2400 MHz
- απώλειες < 1dB
- σύμφωνα με EN 50083-1
- επαφές με βίδες

SOCKET SAT-TV END-LINE 1dB 2M

- SAT-TV end-line
- frequency range 5÷2400 MHz
- reduction < 1dB
- in accordance with EN 50083-1
- screw contacts



ΠΡΙΖΑ TEL LT RJ11 6/4 1M



- TEL LT βίδας
- RJ11 6/4
- σύμφωνα με IEC 60603-7
- επαφές με βίδες

SOCKET TEL LT RJ11 6/4 1M

- TEL LT screw
- RJ11 6/4
- in accordance with IEC 60603-7
- screw contacts



ΠΡΙΖΑ TEL BT SEC 6/6 1M

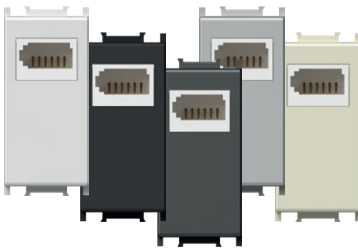

- TEL BT απλή βρετανική
- SEC δευτερεύουσα 6/6
- σύμφωνα με BS 6312
- επαφές με βίδες

SOCKET TEL BT SEC 6/6 1M

- TEL BT British standard
- SEC secondary 6/6
- in accordance with BS 6312
- screw contacts



ΠΡΙΖΑ TEL KS RJ11 6/4 1M

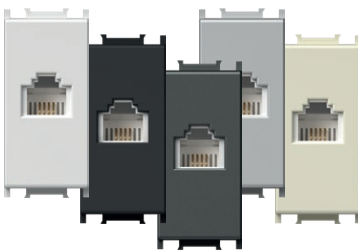

- standard στήριξης KS keystone
- RJ11 6/4
- σύμφωνα με IEC 60603-7

SOCKET TEL KS RJ11 6/4 1M

- KS keystone fixing standard
- RJ11 6/4
- in accordance with IEC 60603-7

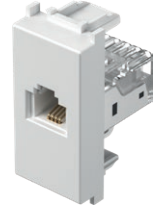

ΠΡΙΖΑ CAT5e KS RJ45 8/8 1M

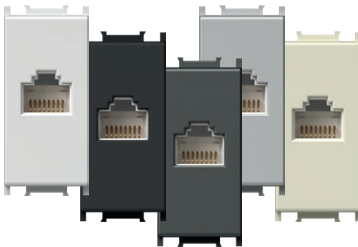

- standard στήριξης KS keystone
- CAT5e, RJ45 8/8
- σύμφωνα με IEC 60603-7

SOCKET CAT5e KS RJ45 8/8 1M

- KS keystone fixing standard
- CAT5e, RJ45 8/8
- in accordance with IEC 60603-7



ΠΡΟΣΑΡΜΟΓΕΑΣ KS 1M

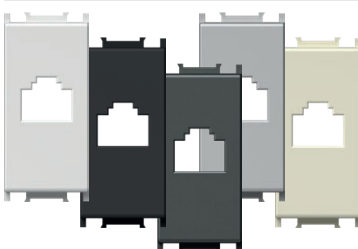

- standard στήριξης KS keystone
- AMP, Avaya, Brandrex, FMT, Mfico, Tyco, ...
- δεν περιλαμβάνεται στοιχείο επικοινωνίας

ADAPTER KS 1M

- KS keystone fixing standard
- AMP, Avaya, Brandrex, FMT, Mfico, Tyco, ...
- communication module not included



ΠΡΟΣΑΡΜΟΓΕΑΣ KS ΜΕ ΠΡΟΣΤΑΣΙΑ ΑΠΟ ΤΗ ΣΚΟΝΗ 1M

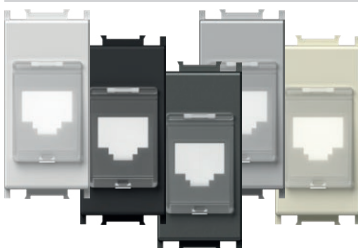

- standard στήριξης KS keystone με προστασία από τη σκόνη
- AMP, Avaya, Brandrex, FMT, Mfico, Tyco, ...
- δεν περιλαμβάνεται στοιχείο επικοινωνίας

ADAPTER KS WITH DUST PROTECTION 1M

- KS keystone fixing standard with dust protection
- AMP, Avaya, Brandrex, FMT, Mfico, Tyco, ...
- communication module not included



ΠΡΙΖΑ KS CAT6 SCH RJ45 8/8 1M

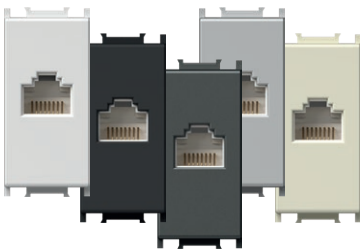

- standard στήριξης KS keystone
- CAT6 UTP toolless, RJ45 8/8
- σύμφωνα με ISO/IEC 11801

SOCKET CAT6 SCH KS RJ45 8/8 1M

- KS keystone fixing standard
- CAT6 UTP toolless, RJ45 8/8
- in accordance with ISO/IEC 11801



ΠΡΟΣΑΡΜΟΓΕΑΣ KS UNIVERSAL 1M

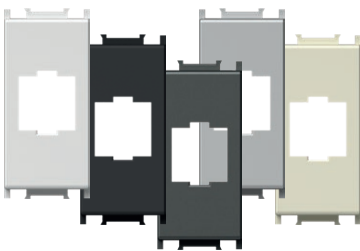

- standard στήριξης KS keystone
- κατάλληλος για HDMI, USB
- δεν περιλαμβάνεται στοιχείο επικοινωνίας

ADAPTER KS UNIVERSAL 1M

- KS keystone fixing standard
- suitable for HDMI, USB
- communication module not included



ΠΡΟΣΑΡΜΟΓΕΑΣ PD 1M

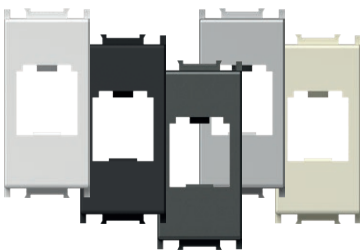

- standard στήριξης PD Panduit Mini-COM
- δεν περιλαμβάνεται στοιχείο επικοινωνίας

ADAPTER PD 1M

- PD Panduit Mini-COM fixing standard
- communication module not included



ΠΡΟΣΑΡΜΟΓΕΑΣ PD ΜΕ ΠΡΟΣΤΑΣΙΑ ΑΠΟ ΤΗ ΣΚΟΝΗ 1M



- standard στήριξης PD Panduit Mini-COM με προστασία από τη σκόνη
- δεν περιλαμβάνεται στοιχείο επικοινωνίας

ADAPTER PD WITH DUST PROTECTION 1M

- PD Panduit Mini-COM fixing standard with dust protection
- communication module not included



ΠΡΟΣΑΡΜΟΓΕΑΣ R&M 1M

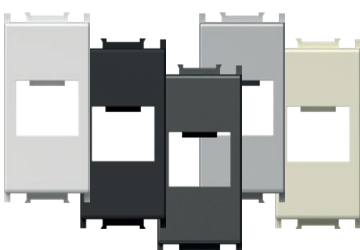

- standard στήριξης R&M
- δεν περιλαμβάνεται στοιχείο επικοινωνίας

ADAPTER R&M 1M

- R&M fixing standard
- communication module not included

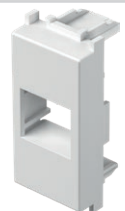

ΠΡΟΣΑΡΜΟΓΕΑΣ R&M CAT6A 1M

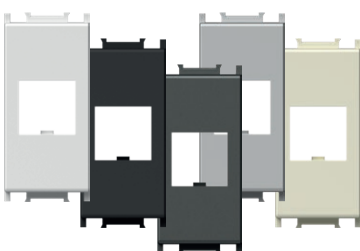

- Στήριξη R&M για το CAT6A
- δεν περιλαμβάνεται στοιχείο επικοινωνίας

ADAPTER R&M CAT6A 1M

- R&M fixing for CAT6A
- communication module not included



ΠΡΟΣΑΡΜΟΓΕΑΣ R&M ΜΕ ΠΡΟΣΤΑΣΙΑ ΑΠΟ ΤΗ ΣΚΟΝΗ 1M



- standard στήριξης R&M με προστασία από τη σκόνη
- δεν περιλαμβάνεται στοιχείο επικοινωνίας

ADAPTER R&M WITH DUST PROTECTION 1M

- *R&M fixing standard with dust protection*
- *communication module not included*



ΠΡΟΣΑΡΜΟΓΕΑΣ R&M CAT6A ΜΕ ΠΡΟΣΤΑΣΙΑ ΑΠΟ ΤΗ ΣΚΟΝΗ 1M



- Στήριξη R&M για το CAT6A με προστασία από τη σκόνη
- δεν περιλαμβάνεται μονάδα επικοινωνίας

ADAPTER R&M CAT6A WITH DUST PROTECTION 1M

- *R&M fixing for CAT6A with dust protection*
- *communication module not included*



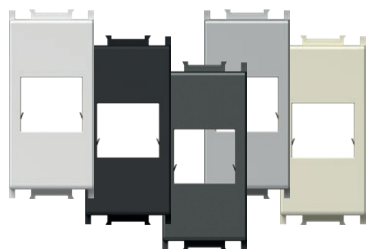

ΠΡΟΣΑΡΜΟΓΕΑΣ LK 1M

- standard στήριξης LK LeoniKerpen eLine / BKS NewLine
- δεν περιλαμβάνεται στοιχείο επικοινωνίας

ADAPTER LK 1M

- LK LeoniKerpen eLine / BKS NewLine fixing standard
- communication module not included

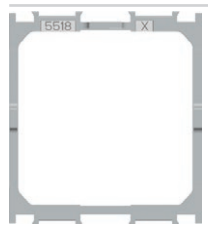

ΠΡΟΣΑΡΜΟΓΕΑΣ NEXANS/SCHRACK 2M

- προσαρμογέας στήριξης για Nexans LANmark και Schrack 45x45mm
- κατάλληλος για Nexans τύπου N423.540N
- κατάλληλος για Schrack τύπου HSEMD02W2F
- δεν περιλαμβάνεται στοιχείο επικοινωνίας

ADAPTER NEXANS/SCHRACK 2M

- fixing adapter for Nexans LANmark and Schrack module 45x45mm
- suitable for Nexans type N423.540N
- suitable for Schrack type HSEMD02W2F
- communication module not included

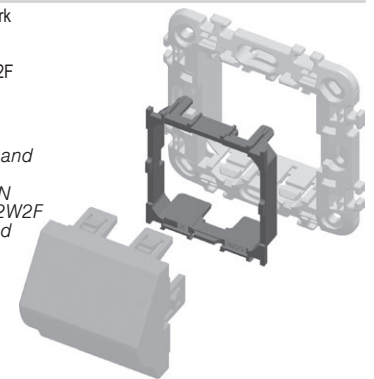

ΠΡΟΣΑΡΜΟΓΕΑΣ AT&T SYSTEMAX ΜΕ ΠΡΟΣΤΑΣΙΑ ΑΠΟ ΤΗ ΣΚΟΝΗ 1M

- standard στήριξης AT&T Systemax με προστασία από τη σκόνη
- δεν περιλαμβάνεται στοιχείο επικοινωνίας

ADAPTER AT&T SYSTEMAX WITH DUST PROTECTION 1M

- AT&T Systemax fixing standard with dust protection
- communication module not included



ΠΡΙΖΑ USB ΤΥΠΟΥ Α 1M

- πρίζα USB 2.0 τύπου A
- επαφές με βίδες, ράστερ 5 mm, 1,5 mm², 1x2P + 1x3P
- συνδεσμολογία:
 - PIN 1 – VCC (+5V, κόκκινο καλώδιο)
 - PIN 2 – Data - (λευκό καλώδιο)
 - PIN 3 – Data + (πράσινο καλώδιο)
 - PIN 4 – GND - γείωση (μαύρο καλώδιο)
 - S – θωράκιση
- σύμφωνα με την οδηγία 2011/95/EU (RoHS2)

SOCKET USB TYPE A 1M

- USB 2.0 socket type A
- screw contacts, raster 5 mm, 1,5 mm², 1x2P + 1x3P
- wiring:
 - PIN 1 – VCC (+5V, red wire)
 - PIN 2 – Data - (white wire)
 - PIN 3 – Data + (green wire)
 - PIN 4 – GND - ground (black wire)
 - S – shield
- in accordance with directive 2011/95/EU (RoHS2)



1M = 22,5 x 45
2M = 45 x 45

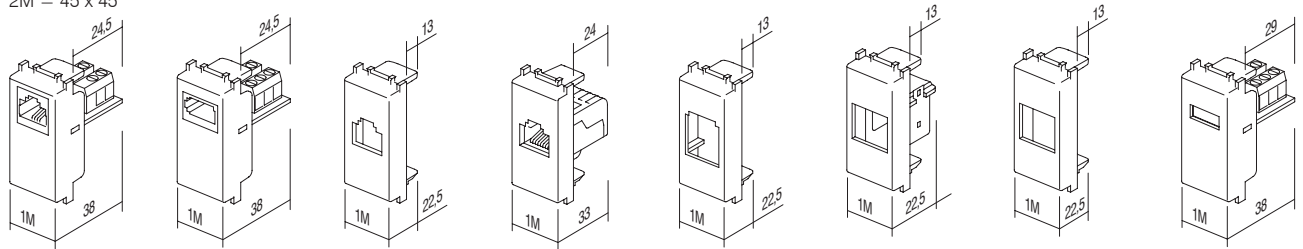

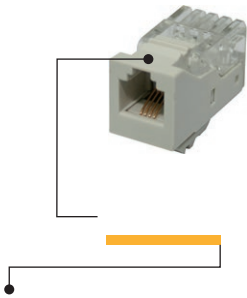

τύπος	περιγραφή	τεχνικά χαρακτηριστικά
	ΥΠΟΔΟΧΗ KS CAT3	
	ΥΠΟΔΟΧΗ KS CAT5e	
	ΥΠΟΔΟΧΗ KS CAT5eS	
	...	
	ΥΠΟΔΟΧΗ KS CAT3 RJ11 6/4	
		<ul style="list-style-type: none"> - standard στήριξης KS keystone - CAT3, RJ11 6/4 - σύμφωνα με IEC 60603-7 <p><i>CONNECTOR KS CAT3 RJ11 6/4</i></p> <ul style="list-style-type: none"> - KS keystone fixing standard - CAT3, RJ11 6/4 - in accordance with IEC 60603-7
	ΥΠΟΔΟΧΗ KS CAT5e RJ45 8/8	<ul style="list-style-type: none"> - standard στήριξης KS keystone - CAT5e, RJ45 8/8 - σύμφωνα με IEC 60603-7 <p><i>CONNECTOR KS CAT5e RJ45 8/8</i></p> <ul style="list-style-type: none"> - KS keystone fixing standard - CAT5e, RJ45 8/8 - in accordance with IEC 60603-7
	ΥΠΟΔΟΧΗ KS CAT5eS RJ45 8/8	<ul style="list-style-type: none"> - standard στήριξης KS keystone - CAT5eS, RJ45 8/8 - σύμφωνα με IEC 60603-7 <p><i>CONNECTOR KS CAT5eS RJ45 8/8</i></p> <ul style="list-style-type: none"> - KS keystone fixing standard - CAT5eS, RJ45 8/8 - in accordance with IEC 60603-7
	ΥΠΟΔΟΧΗ KS CAT6 SCH RJ45 8/8	<ul style="list-style-type: none"> - standard στήριξης KS keystone - CAT6 UTP toolless, RJ45 8/8 - σύμφωνα με ISO/IEC 11801 <p><i>CONNECTOR KS CAT6 SCH RJ45 8/8</i></p> <ul style="list-style-type: none"> - KS keystone fixing standard - CAT6 UTP toolless, RJ45 8/8 - in accordance with ISO/IEC 11801
	ΥΠΟΔΟΧΗ KS CAT6S SCH RJ45 8/8	<ul style="list-style-type: none"> - standard στήριξης KS keystone - CAT6S STP toolless, RJ45 8/8 - σύμφωνα με ISO/IEC 11801 <p><i>CONNECTOR KS CAT6S SCH RJ45 8/8</i></p> <ul style="list-style-type: none"> - KS keystone fixing standard - CAT6S STP toolless, RJ45 8/8 - in accordance with ISO/IEC 11801
	ΥΠΟΔΟΧΗ KS CAT6a SCH RJ45 8/8	<ul style="list-style-type: none"> - standard στήριξης KS keystone - CAT6a STP toolless, RJ45 8/8 - σύμφωνα με ISO/IEC 11801 <p><i>CONNECTOR KS CAT6a SCH RJ45 8/8</i></p> <ul style="list-style-type: none"> - KS keystone fixing standard - CAT6a STP toolless, RJ45 8/8 - in accordance with ISO/IEC 11801



ΥΠΟΔΟΧΗ SLIM KS CAT6S SCH RJ45 8/8

- standard στήριξης KS keystone
- στυλ slim
- CAT6S STP χωρίς εργαλεία, RJ45 8/8
- σύμφωνα με ISO/IEC 11801
- επίσης κατάλληλο για τον διπλό προσαρμογέα KE46

CONNECTOR SLIM KS CAT6S SCH RJ45 8/8

- KS keystone fixing standard
- slim style
- CAT6S STP toolless, RJ45 8/8
- in accordance with ISO/IEC 11801
- suitable also for KE46 double adapter



ΥΠΟΔΟΧΗ KS HDMI

- standard στήριξης KS keystone
- μόνο σε συνδυασμό με τον προσαρμογέα KM50
- HDMI/HDMI

CONNECTOR KS HDMI

- KS keystone fixing standard
- only in combination with adapter KM50
- HDMI/HDMI



ΚΑΛΩΔΙΟ KS HDMI

- standard στήριξης KS keystone
- μόνο σε συνδυασμό με τον προσαρμογέα KM50
- HDMI/HDMI

CABLE KS HDMI

- KS keystone fixing standard
- only in combination with adapter KM50
- HDMI/HDMI

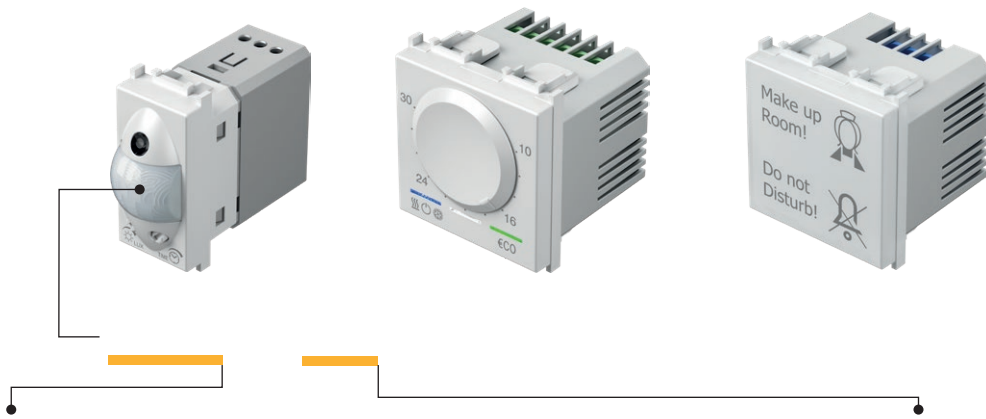

τύπος	περιγραφή	τεχνικά χαρακτηριστικά	μέγεθος	χρώμα
	ΠΕΡΙΣΤΡΟΦΙΚΟΣ ΡΟΟΣΤΑΤΗΣ			<input type="checkbox"/> λευκό
	ΑΛΕΡΕΤΟΥΡ ΠΕΡΙΣΤΡΟΦΙΚΟΣ ΡΟΟΣΤΑΤΗΣ			<input type="checkbox"/> μαύρο ματ
	ΕΝΣΩΜΑΤΩΜΕΝΟΣ ΡΟΟΣΤΑΤΗΣ			<input type="checkbox"/> ανθρακίτης
	...			<input type="checkbox"/> ασημί μεταλλικό
	...			<input type="checkbox"/> μπεζ
	...			<input type="checkbox"/> μπλε
	...			<input type="checkbox"/> κόκκινο
	...			<input type="checkbox"/> πράσινο
	...			<input type="checkbox"/> πορτοκαλί
	...			<input type="checkbox"/> κόκκινο/πράσινο

ΠΕΡΙΣΤΡΟΦΙΚΟΣ ΡΟΟΣΤΑΤΗΣ R 300W 1M



- περιστροφικός χωρίς διακόπτη
- τύπος RTS34.43 RVP, φορτίο R, 40W - 300W
- τάση παροχής 230V~ 50Hz
- χωρίς δυνατότητα συνδυασμού με αλερετούρ διακόπτη
- δεν επιτρέπεται ο συνδυασμός περισσότερων ροοστατών
- σύμφωνα με EN 60669-1
- επαφές με βίδες 1.5-2.5mm²
- ένδειξη λυχνίας LED

DIMMER ROTATIVE R 300W 1M

- rotation control without switch
- type RTS34, 43 RVP, load R, 40W - 300W
- supply voltage 230V~ 50Hz
- 2-way switch combination is not possible
- more dimmers combination is not allowed
- in accordance with EN 60669-1
- screw contacts 1.5-2.5mm²
- LED indication



ΠΕΡΙΣΤΡΟΦΙΚΟΣ ΡΟΟΣΤΑΤΗΣ/ΑΛΕΡΕΤΟΥΡ RL 300W 1M



- περιστροφικός με διακόπτη αλερετούρ
- φορτίο RL, 40W - 300W
- τάση παροχής 230V~ 50Hz
- δυνατότητα εγκατάστασης δύο σημείων (αλερετούρ)
- η τοποθέτηση πολλών συσκευών σε ένα κουτί επιτρέπεται μόνο αν το συνολικό μέγιστο φορτίο δεν υπερβαίνει τη μέγιστη ισχύ ενός ροοστάτη
- ένα κύκλωμα επιτρέπει τη χρήση μόνο ενός ροοστάτη
- χωρίς ενσωματωμένη ασφάλεια – Πρέπει να χρησιμοποιηθεί εξωτερική ασφάλεια
- σύμφωνα με EN 60669-1
- επαφές με βίδες - 1.5-2.5mm²
- ενσωματωμένη ένδειξη LED του επιπέδου ροοστάτη

DIMMER ROTATIVE/2WAY RL 300W 1M

- rotation control with 2-way switch
- load RL, 40W - 300W
- supply voltage 230V~ 50Hz
- 2-way switch combination is possible
- installing several devices together in one box is only permitted if their total maximum load does not exceed the maximum power of a single dimmer
- one circuit allows the use of only one dimmer
- no built-in fuse – external fuse must be used
- in accordance with EN 60669-1
- screw contacts - 1.5-2.5mm²
- integrated LED indication of dimming level





ΠΕΡΙΣΤΡΟΦΙΚΟΣ ΡΟΟΣΤΑΤΗΣ/ΑΛΕΡΕΤΟΥΡ LED 60W 1M

- περιστροφικός με διακόπτη αλερετούρ
- φορτία:
 - LED, 0 – 60W (μέγ. 6 λυχνίες LED με ροοστάτη)
 - GLS, 0 – 60W
- τάση παροχής 230V~ 50Hz
- δυνατότητα εγκατάστασης δύο σημείων (αλερετούρ)
- η τοποθέτηση πολλών συσκευών σε ένα κουτί επιτρέπεται μόνο αν το συνολικό μέγιστο φορτίο δεν υπερβαίνει τη μέγιστη ισχύ ενός ροοστάτη
- ένα κύκλωμα επιτρέπει τη χρήση μόνο ενός ροοστάτη
- χωρίς ενσωματωμένη ασφάλεια – Πρέπει να χρησιμοποιηθεί εξωτερική ασφάλεια
- σύμφωνα με IEC60669-2-1
- επαφές με βίδες - 1.5-2.5mm²



DIMMER ROTATIVE/2WAY LED 60W 1M

- rotation control with 2-way switch
- loads: LED, 0 – 60W (max. 6 dimmable LED lamps)
- GLS, 0 – 60W
- supply voltage 230V~ 50Hz
- 2-way switch combination is possible
- installing several devices together in one box is only permitted if their total maximum load does not exceed the maximum power of a single dimmer
- one circuit allows the use of only one dimmer
- no built-in fuse – external fuse must be used
- in accordance with IEC60669-2-1
- screw contacts - 1.5-2.5mm²



ΠΕΡΙΣΤΡΟΦΙΚΟΣ ΡΟΟΣΤΑΤΗΣ/ΑΛΕΡΕΤΟΥΡ LED 180W 1M

- περιστροφικός με διακόπτη αλερετούρ
- φορτία:
 - LED, 0 – 180W (μέγ. 20 λυχνίες LED με ροοστάτη)
 - GLS, 0 – 180W
- τάση παροχής 230V~ 50Hz
- δυνατότητα εγκατάστασης δύο σημείων (αλερετούρ)
- η τοποθέτηση πολλών συσκευών σε ένα κουτί επιτρέπεται μόνο αν το συνολικό μέγιστο φορτίο δεν υπερβαίνει τη μέγιστη ισχύ ενός ροοστάτη
- ένα κύκλωμα επιτρέπει τη χρήση μόνο ενός ροοστάτη
- χωρίς ενσωματωμένη ασφάλεια – Πρέπει να χρησιμοποιηθεί εξωτερική ασφάλεια
- σύμφωνα με IEC60669-2-1
- επαφές με βίδες - 1.5-2.5mm²



DIMMER ROTATIVE/2WAY LED 180W 1M

- rotation control with 2-way switch
- loads:
 - LED, 0 – 180W (max. 20 dimmable LED lamps)
 - GLS, 0 – 180W
- supply voltage 230V~ 50Hz
- 2-way switch combination is possible
- installing several devices together in one box is only permitted if their total maximum load does not exceed the maximum power of a single dimmer
- one circuit allows the use of only one dimmer
- no built-in fuse – external fuse must be used
- in accordance with IEC60669-2-1
- screw contacts - 1.5-2.5mm²



ΠΕΡΙΣΤΡΟΦΙΚΟΣ ΡΟΟΣΤΑΤΗΣ R 250W 1M

- περιστροφικός χωρίς διακόπτη
- φορτίο R, 40W - 250W
- τάση παροχής 230V~ 50Hz
- χωρίς δυνατότητα συνδυασμού με αλερετούρ διακόπτη
- δεν επιτρέπεται ο συνδυασμός περισσότερων ροοστατών
- σύμφωνα με EN 60669-1
- επαφές με βίδες 1.5-2.5mm²
- ένδειξη λυχνίας LED

DIMMER ROTATIVE R 250W 1M

- rotation control without switch
- load R, 40W - 250W
- supply voltage 230V~ 50Hz
- 2-way switch combination is not possible
- more dimmers combination is not allowed
- in accordance with EN 60669-1
- screw contacts 1.5-2.5mm²
- LED indication



ΕΝΣΩΜΑΤΩΜΕΝΟΣ ΡΟΟΣΤΑΤΗΣ R (250 W), (RC, RL 200 VA)



- Ενσωματωμένος, ελεγχόμενος από εξωτερικό κουμπί.
- Φορτίο RLC 15-250W ή 15-200 VA
- Τάση τροφοδοσίας 230V~ 50Hz
- Μπορούν να γίνουν πολλαπλοί συνδυασμοί κουμπιών
- Δεν επιτρέπεται ο συνδυασμός περισσότερων ροοστατών
- Μνήμη χαμηλής φωτεινότητας
- Λειτουργία ομαλής εκκίνησης/διακοπής
- »leading edge«
- Σύμφωνα με τα EN60669, EN60950, EN 61000, ETSI EN 300 220-1, ETSI EN 300 220-2
- Επαφές με βίδες 2,5 mm²

DIMMER INBOX R (250 W), (RC, RL 200 VA)

- *inbox, controlled by external push button*
- *load RLC 15-250W or 15-200 VA*
- *supply voltage 230V~ 50Hz*
- *several push-buttons combinations are possible*
- *more dimmers combination is not allowed*
- *light intensity memory*
- *soft start/stop function*
- *»leading edge«*
- *in accordance with EN60669, EN60950, EN 61000, ETSI EN 300 220-1, ETSI EN 300 220-2*
- *screw contacts to wires 2,5 mm²*

ΕΝΣΩΜΑΤΩΜΕΝΟΣ ΡΟΟΣΤΑΤΗΣ LED 250W



- ενσωματωμένος, λειτουργία με εξωτερικό μπουτόν
- αρχικό ή τελικό άκρο
- τάση παροχής 230V~ 50Hz
- είναι δυνατός ο συνδυασμός πολλών μπουτόν
- μνήμη έντασης φωτός
- λειτουργία soft start / stop
- έλεγχος ελάχιστης έντασης
- μόνο ένας ροοστάτης ανά κουτί τοίχου
- μόνο για εσωτερική χρήση
- σε συμμόρφωση με τα πρότυπα EN 60669-1 και EN 60669-2-1

DIMMER INBOX LED 250W

- *inbox, controlled by external push button*
- *for leading or trailing edge*
- *supply voltage 230V~ 50Hz*
- *several push-buttons combinations is possible*
- *light intensity memory*
- *soft start / stop function*
- *minimum intensity control*
- *only one dimmer per wall box*
- *only for indoor usage*
- *in accordance with EN 60669-1 and EN 60669-2-1*

ΕΝΣΩΜΑΤΩΜΕΝΟΣ ΡΟΟΣΤΑΤΗΣ LED DC 96W



- ενσωματωμένος, λειτουργία με εξωτερικό μπουτόν
- για χρήση με μονάδες LED σταθερής τάσης και ορισμένες μονάδες LED σταθερού ρεύματος, 9-48V DC, έως και 96W
- δεν προορίζεται για χρήση με επαγωγικά φορτία
- είναι δυνατοί πολλοί συνδυασμοί μπουτόν και πολλοί ροοστάτες
- μνήμη έντασης φωτός
- λειτουργία soft start / stop
- μόνο ένας ροοστάτης ανά κουτί τοίχου
- μόνο για εσωτερική χρήση

DIMMER INBOX DC LED 96W

- *inbox, controlled by external push button*
- *for use with constant voltage LED drivers and some constant current LED drivers, 9-48V DC, max 96W (also for LED strips)*
- *not for use with inductive loads*
- *several push-buttons combinations and several dimmers is possible*
- *light intensity memory*
- *soft start / stop function*
- *only one dimmer per wall box*
- *only for indoor usage*

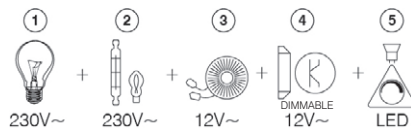
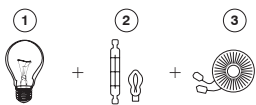
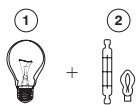

1 - λαμπτήρας πυρακτώσεως /

2 - λαμπτήρας αλογόνου /

3 - κλασικός μετασχηματιστής /

4 - Ηλεκτρονικός μετασχηματιστής με δυνατότητα ρύθμισης /

5 - λαμπτήρας LED με δυνατότητα ρύθμισης /

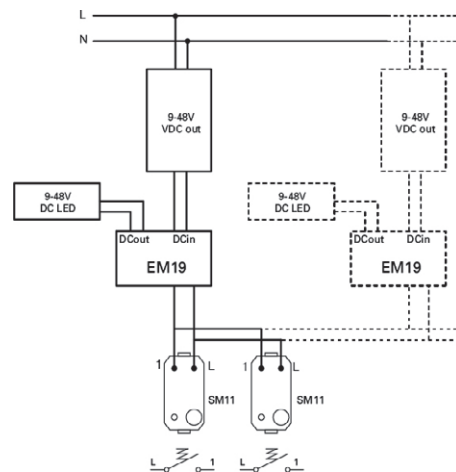
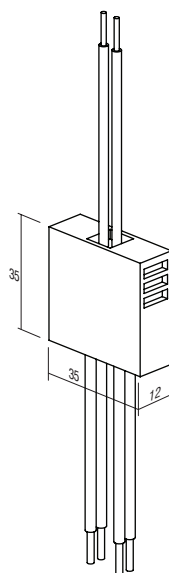
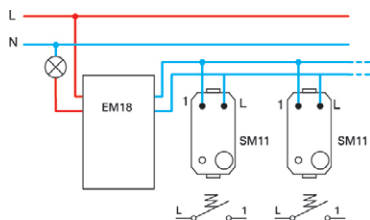
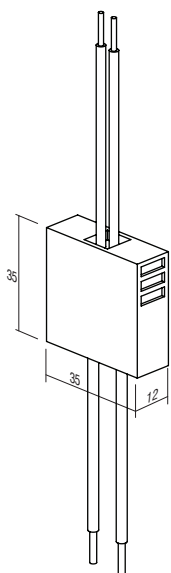
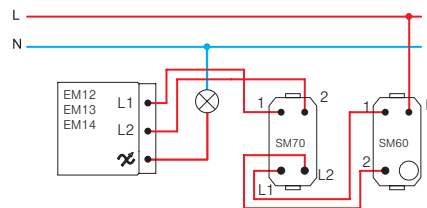
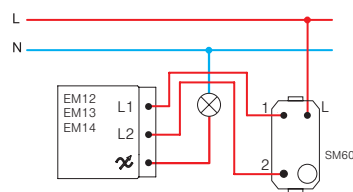
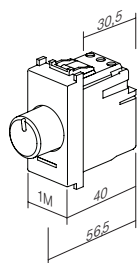
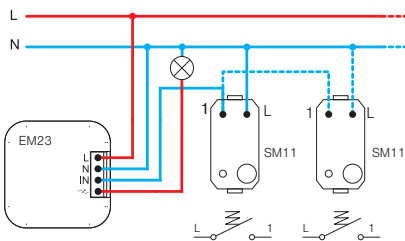
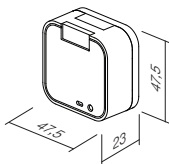
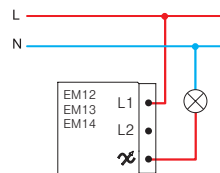
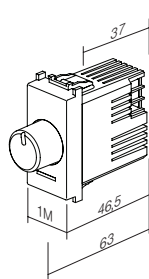
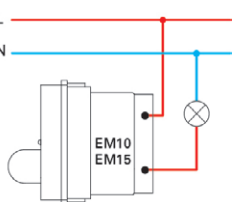
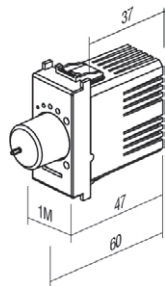
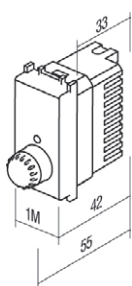

ΠΡΟΣΟΧΗ!

Αν περισσότεροι από έναν ροσατάες συνδέονται σε ένα κουτί, μειώστε το μέγιστο φορτίο κατά 10% για κάθε ροσατάη.

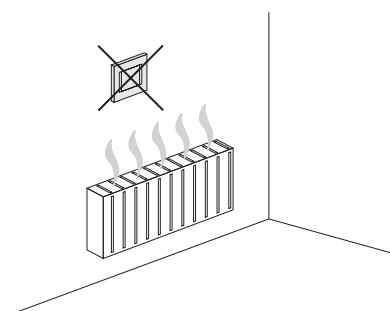

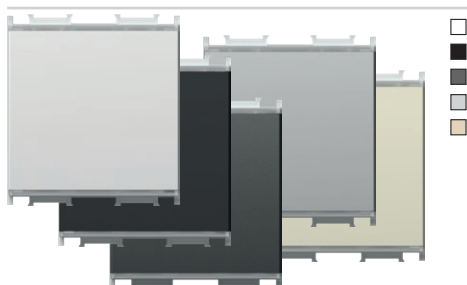

Ο TOUCH EM25 είναι ένας ηλεκτρονικός ροοστάτης ελεγχόμενος με μικροεπεξεργαστή. Χρησιμεύει ως διακόπτης και ροοστάτης για λαμπτήρες με δυνατότητα ρύθμισης της έντασης και ορισμένους λαμπτήρες χωρίς δυνατότητα ρύθμισης. Ο ενσωματωμένος μικροεπεξεργαστής αναγνωρίζει αυτόματα τον τύπο του λαμπτήρα και προσαρμόζει τη λειτουργία του. Απομνημονεύει την ένταση του φωτισμού μετά το σβήσιμο χάρη στην ενσωματωμένη λειτουργία μνήμης. Η λειτουργία soft start επιμηκύνει τη διάρκεια ζωής των λαμπτήρων. Ο εσωτερικός κομμός φωτισμού LED στο κουμπί δίνει δυνατότητα επιλογής διαφορετικών χρωμάτων και εντάσεων φωτισμού. Υπάρχει επίσης η δυνατότητα σύνδεσης μέχρι 5 επιπλέον μονάδων ελέγχου EM26 (slave).

ΔΙΑΚΟΠΤΗΣ / ΡΟΟΣΤΑΤΗΣ UNIVERSAL RLC 0-300W 2M

- πολυχρηστικός ηλεκτρονικός ροοστάτης για άναμμα/σβήσιμο (ON/OFF) και ρύθμιση της έντασης φωτισμού όλων των λαμπτήρων με δυνατότητα ρύθμισης (κλασικών, αλογόνου, LED, CFL, ...) και ορισμένων λαμπτήρων χωρίς δυνατότητα ρύθμισης
- αυτόματη αναγνώριση του τύπου του λαμπτήρα και προσαρμογή της λειτουργίας
- μείωση της κατανάλωσης ενέργειας
- λειτουργία soft start για επιμήκυνση της ζωής των λαμπτήρων
- ελεγχόμενος με ενσωματωμένους μικροδιακόπτες
- ενσωματωμένη λειτουργία μνήμης – απομνημονεύει την ένταση του φωτισμού με το σβήσιμο
- δυνατότητα σύνδεσης επιπλέον πέντε (5) μονάδων ελέγχου EM26
- χωρίς δυνατότητα σύνδεσης με αλειτουργό διακόπτη
- ενσωματωμένη προστασία από βραχυκύκλωμα, υπερθέρμανση και υπερφόρτωση
- τάση παροχής 230V~ 50Hz
- κομμός φωτισμός LED, ρυθμιζόμενο χρώμα και φωτεινότητα
- δυνατότητα αντικατάστασης του κλασικού διακόπτη με δισύρματη σύνδεση⁽¹⁾
- πλήρης λειτουργικότητα με τρισύρματη σύνδεση⁽²⁾
- σύμφωνα με EN 60669-1 και EN 60669-2-1
- επαφές με βίδες 1,5mm² (μέγιστη ροπή σύσφιγξης 0,4Nm)

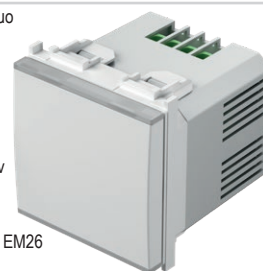

SWITCH / DIMMER UNIVERSAL RLC 0-300W 2M

- universal electronic dimmer for ON/OFF switching and dimming of all dimmable lamps (classical, halogen, LED, CFL, ...) and some non-dimmable lamps
- automatic detection of lamp type and adjustment of operating mode
- reduction of energy consumption
- soft start function extends life of lamps
- controlled by build-in micro switches
- memory function included – memorizes brightness on turn-off
- up to five (5) additional control units EM26 can be connected
- connection with 2-way switch is not possible
- build-in short-circuit, overheating and overload protection
- supply voltage 230V~ 50Hz
- elegant LED illumination, adjustable colour and brightness
- replacement of classical switch is possible at two-wire connection⁽¹⁾
- full functionality is achieved at three-wire connection⁽²⁾
- in accordance with EN 60669-1 and EN 60669-2-1
- screw contacts 1.5mm² (max. tightening torque 0.4Nm)

⁽¹⁾δισύρματη σύνδεση

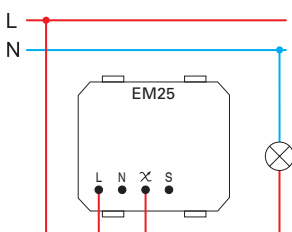

- η δισύρματη σύνδεση επιτρέπει τη ρύθμιση της έντασης λαμπτήρων με δυνατότητα ρύθμισης της έντασης

⁽²⁾τρिसύρματη σύνδεση

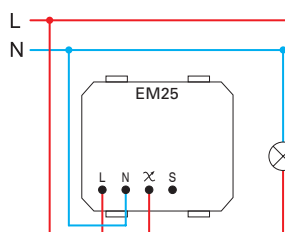

- η τρισύρματη σύνδεση επιτρέπει τη ρύθμιση της έντασης λαμπτήρων με δυνατότητα ρύθμισης της έντασης και ορισμένων λαμπτήρων LED και CFL χωρίς δυνατότητα ρύθμισης

	1	2	5	6	7
Min.	40 W	40 W	40 VA	40 VA	40 VA
Max.	300 W	300 W	300 VA	100 VA	100 VA
	ⓕ	ⓕ	ⓕ		

1 - λαμπτήρας πυρακτώσεως /

4 - Ηλεκτρονικός μετασχηματιστής με δυνατότητα ρύθμισης /

2 - λαμπτήρας αλογόνου /

5 - κλασικός μετασχηματιστής /

	1	2	4	6	7	8	9
Min.	0 W	0 W	0 VA	0 VA	0 VA	0 VA	0 VA
Max.	300 W	300 W	120 VA	120 VA	120 VA	120 VA	120 VA
	ⓕ	ⓕ	ⓕ			ⓕ	ⓕ

6 - οικονομικός λαμπτήρας CFL με δυνατότητα ρύθμισης /

8 - οικονομικός λαμπτήρας CFL χωρίς δυνατότητα ρύθμισης /

7 - λαμπτήρας LED με δυνατότητα ρύθμισης /

9 - λαμπτήρας LED χωρίς δυνατότητα ρύθμισης /

σημειώσεις /

- ⓕ φίλτρο EM27

- προτείνεται η χρήση φίλτρου EM27 /

- όλοι οι ελεγχόμενοι λαμπτήρες πρέπει να είναι ίδιου τύπου /

- ο πίνακας φορτίων ισχύει για λαμπτήρες με συντελεστή ισχύος PF>0,5 /

ανάμμι/σβήσιμο και ρύθμιση έντασης φωτισμού του λαμπτήρα /

επιλογή χρώματος LED και προσαρμογή της έντασης φωτισμού /

λειτουργία "RESET" /

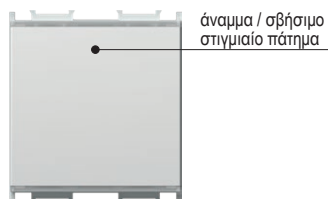

ανάμμι / σβήσιμο
στιγμιαίο πάτημα



αύξηση έντασης
παρατεταμένο
πάτημα



μείωση έντασης
παρατεταμένο
πάτημα

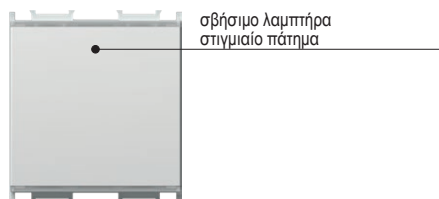

σβήσιμο λαμπτήρα
στιγμιαίο πάτημα

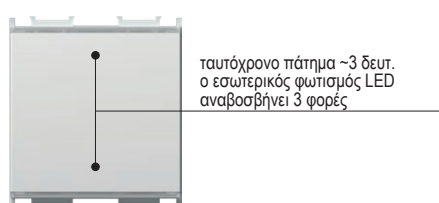

ταυτόχρονο πάτημα ~3 δευτ.
ο εσωτερικός φωτισμός LED
αναβοσβήνει 3 φορές



επιλογή χρώματος
στιγμιαίο πάτημα

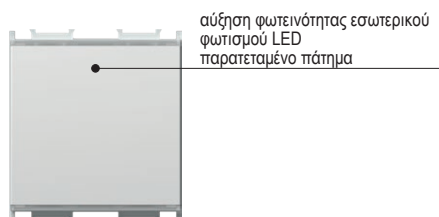

αύξηση φωτεινότητας εσωτερικού
φωτισμού LED
παρατεταμένο πάτημα



μείωση φωτεινότητας εσωτερικού
φωτισμού LED
παρατεταμένο πάτημα

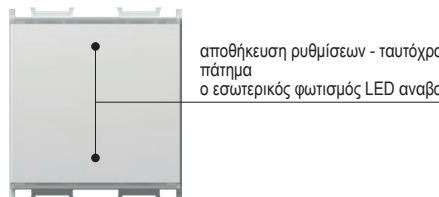

αποθήκευση ρυθμίσεων - ταυτόχρονο στιγμιαίο
πάτημα
ο εσωτερικός φωτισμός LED αναβοσβήνει 3 φορές



σβήσιμο λαμπτήρα
στιγμιαίο πάτημα



ταυτόχρονο πάτημα ~3 δευτ.
ο εσωτερικός φωτισμός LED
αναβοσβήνει 3 φορές

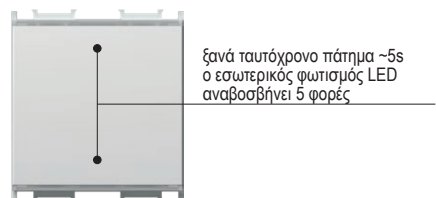

ξανά ταυτόχρονο πάτημα ~5s
ο εσωτερικός φωτισμός LED
αναβοσβήνει 5 φορές

- συνιστάται κατά την εγκατάσταση του ροοστάτη και την αντικατάσταση λαμπτήρα
- υποχρεωτικό όταν χρησιμοποιούνται λαμπτήρες χωρίς δυνατότητα ρύθμισης
- η λειτουργία "RESET" δεν είναι διαθέσιμη με δισύρματη σύνδεση
- μόνο σε EM25

προφυλάξεις εγκατάστασης /

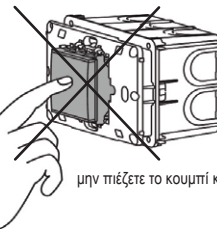
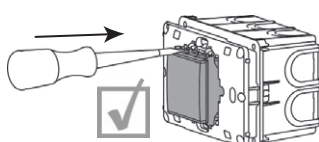
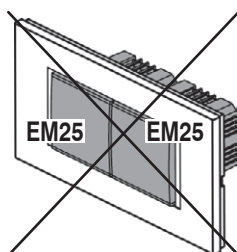
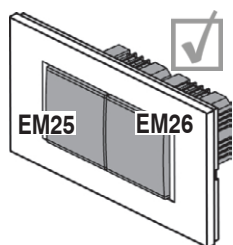

μην πιέζετε το κουμπί κατά την τοποθέτηση /

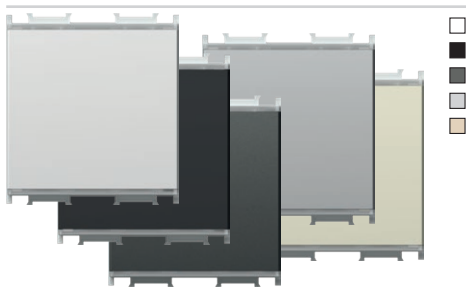

ΜΟΝΑΔΑ ΕΛΕΓΧΟΥ ΜΠΟΥΤΟΝ 2Μ

- συνδεδεμένη στον πολυχρηστικό ροοστάτη EM25 επιτρέπει τον έλεγχο λαμπτήρων με τη λειτουργικότητα του EM25
- τάση παροχής 230V~ 50Hz
- σύμφωνα με EN 60669-1 και EN 60669-2-1
- επαφές με βίδες 1,5mm² (μέγιστη ροπή σύσφιγξης 0,4Nm)

PUSH-BUTTON CONTROL UNIT 2M

- connected to universal dimmer EM25 allows controlling of lamps with same functionality as EM25
- supply voltage 230V~ 50Hz
- in accordance with EN 60669-1 and EN 60669-2-1
- screw contacts 1.5mm² (max. tightening torque 0.4Nm)

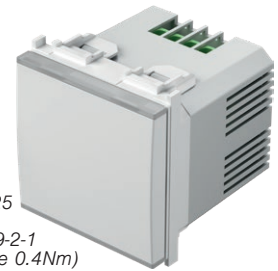

(1) δισύρματη σύνδεση

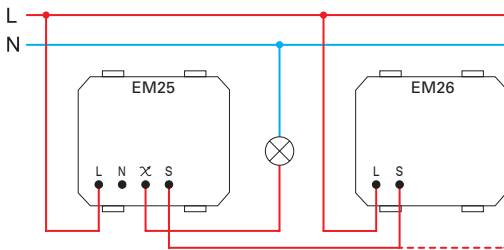

- η δισύρματη σύνδεση επιτρέπει τη ρύθμιση της έντασης λαμπτήρων με δυνατότητα ρύθμισης της έντασης
- σε δισύρματη σύνδεση, κάθε επιπλέον μονάδα ελέγχου αυξάνει το ελάχιστο φορτίο κατά 25W

(2) τρισύρματη σύνδεση

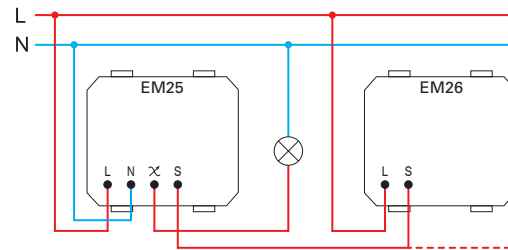

- η τρισύρματη σύνδεση επιτρέπει τη ρύθμιση της έντασης λαμπτήρων με δυνατότητα ρύθμισης της έντασης και ορισμένων λαμπτήρων LED και CFL χωρίς δυνατότητα ρύθμισης

ΦΙΛΤΡΟ ΣΥΧΝΟΤΗΤΑΣ

- φίλτρο συχνότητας για EM25
- η εικόνα είναι ενδεικτική

FREQUENCY FILTER

- frequency filter for EM25
- image is symbolic

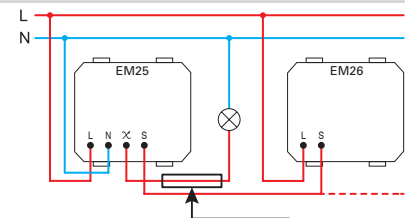

ΣΕΤ ΔΙΑΚΟΠΤΗ/ΠΟΛΥΧΡΗΣΤΙΚΟΥ ΡΟΟΣΤΑΤΗ RLC 0-300W 2M PP OL20

- το σετ περιλαμβάνει ροοστάτη EM25, βάση στήριξης 2M και πλαίσιο κάλυψης LINE 2M PW
- για τεχνικές λεπτομέρειες, βλ. EM25

SET SWITCH / DIMMER UNIVERSAL RLC 0-300W 2M PP OL20

- set includes dimmer EM25, mounting frame 2M and cover plate LINE 2M PW
- for technical details see EM25

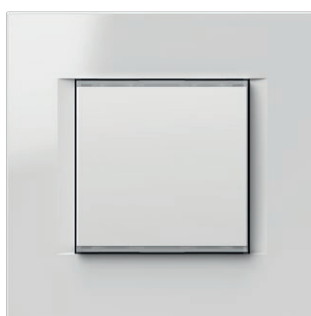

2M = 45 x 45

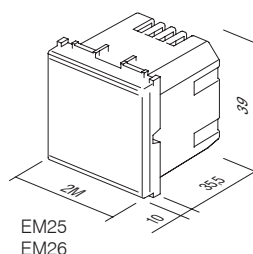

EM25
EM26

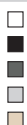

ΔΙΑΚΟΠΤΗΣ IR 5A 230V~ 1M

- υπέρυθρος διακόπτης IR
- τάση παροχής: 230V~ ±10 % 50Hz
- ρελέ: έξοδος 5A / 250V~ (μηδενοδιέλευση)
- βαθμίδα προστασίας: IP40
- διατομή καλωδίων στον ακροδέκτη επαφής: 0,75 - 2,5 mm²
- γωνία ανίχνευσης: μέχρι 110° στους 20°C
- απόσταση ανίχνευσης: περίπου 8m στους 20°C
- εύρος ρύθμισης διάρκειας: από περίπου 5 δευτ. έως 12 λεπτά
- εύρος ρύθμισης φωτεινότητας: από περίπου 5 έως 200 LUX
- θερμοκρασία λειτουργίας: από 0°C έως +40°C
- δεν ενδείκνυται για εγκατάσταση σε κουτιά βάθους 45 mm και για κουτιά τοποθέτησης επιφάνειας CUBO IP20
- μόνο για χρήση σε εσωτερικούς χώρους



IR SWITCH 5A 230V~ 1M

- IR infrared switch
- supply voltage: 230V~ ±10 % 50Hz
- relay: 5A / 250V~ (zero crossing)
- protection rating: IP40
- cross-section of wires at the contact terminal: 0.75 - 2.5 mm²
- detection angle: up to 110° at 20°C
- detection area: approx. 8 m at 20°C
- adjustability of duration: from approx. 5 s to 12 min
- adjustability of brightness: from approx. 5 to 200 LUX
- operating temperature: from 0°C to +40°C
- not suitable for installation in 45 mm deep boxes and surface mount box CUBO IP20
- only for indoor usage

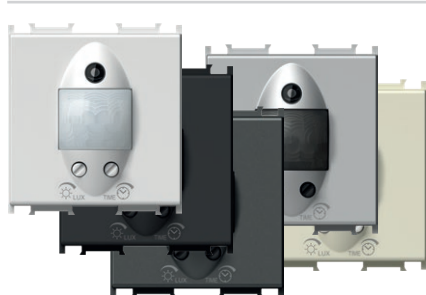

ΔΙΑΚΟΠΤΗΣ IR 5A 230V~ 2M

- υπέρυθρος διακόπτης IR
- τάση παροχής: 230V~ ±10 % 50Hz
- ρελέ: έξοδος 5A / 250V~ (μηδενοδιέλευση)
- βαθμίδα προστασίας: IP40
- διατομή καλωδίων στον ακροδέκτη επαφής: 0,75 - 2,5 mm²
- γωνία ανίχνευσης: μέχρι 110° στους 20°C
- απόσταση ανίχνευσης: περίπου 8m στους 20°C
- εύρος ρύθμισης διάρκειας: από περίπου 5 δευτ. έως 12 λεπτά
- εύρος ρύθμισης φωτεινότητας: από περίπου 5 έως 200 LUX
- θερμοκρασία λειτουργίας: από 0°C έως +40°C
- δεν ενδείκνυται για εγκατάσταση σε κουτιά βάθους 45 mm και για κουτιά τοποθέτησης επιφάνειας CUBO IP20
- μόνο για χρήση σε εσωτερικούς χώρους



IR SWITCH 5A 230V~ 2M

- IR infrared switch
- supply voltage: 230V~ ±10 % 50Hz
- relay: 5A / 250V~ (zero crossing)
- protection rating: IP40
- cross-section of wires at the contact terminal: 0.75 - 2.5 mm²
- detection angle: up to 110° at 20°C
- detection area: approx. 8 m at 20°C
- adjustability of duration: from approx. 5 s to 12 min
- adjustability of brightness: from approx. 5 to 200 LUX
- operating temperature: from 0°C to +40°C
- not suitable for installation in 45 mm deep boxes and surface mount box CUBO IP20
- only for indoor usage

εύρος ανίχνευσης /

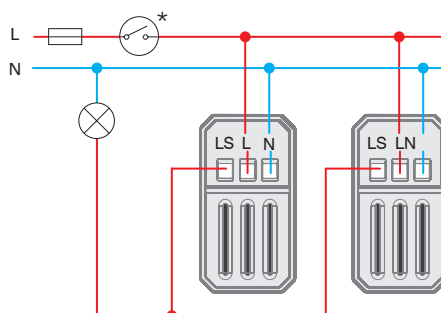
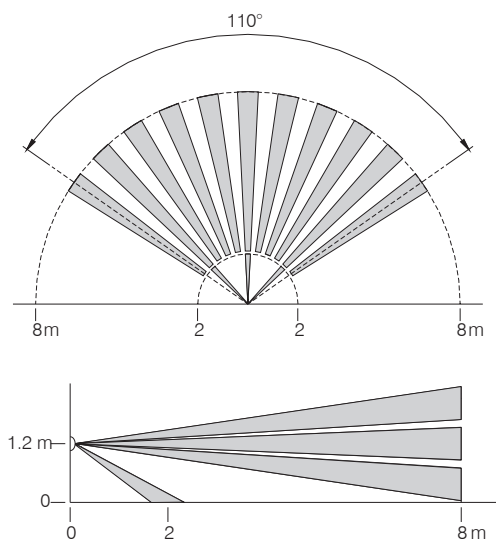

ρύθμιση χρονοκαθυστέρησης και λυκόφωτος /

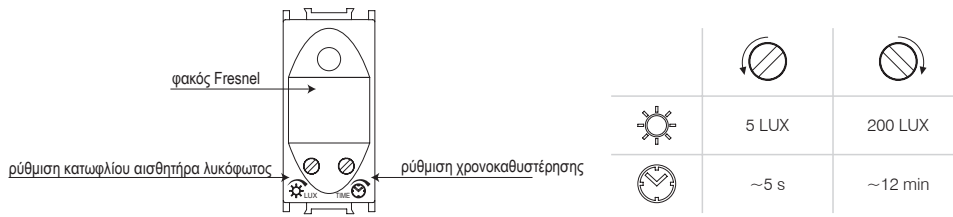

	1	2	3	4	5	6	7	8
Min.	1 W	1 W		1 VA	1 W	1 W	1 VA	1 VA
Max.	800 W	800 W	5A	6x20 VA	6x36 W	4x36 W (20μF)	6x23 VA	6x20 VA

1 - λαμπτήρας πυρακτώσεως /

3 - στοιχείο θέρμανσης με ηλεκτρική αντίσταση / 5 - σωλήνας φθορισμού (έκδοση 1) /

7 - οικονομικός λαμπτήρας CFL /

2 - λαμπτήρας αλογόνου /

4 - ηλεκτρονικός μετασχηματιστής /

6 - σωλήνας φθορισμού (έκδοση 2) /

8 - λαμπτήρας LED /

προσοχή /

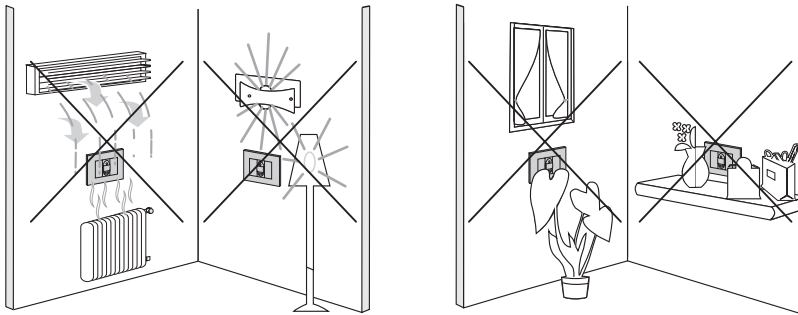

1M = 22,5 x 45

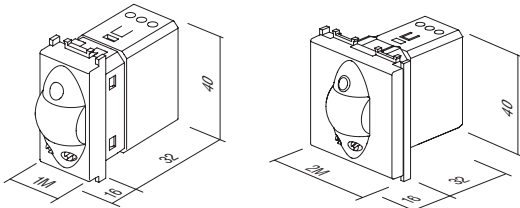

ΑΠΛΟΣ ΘΕΡΜΟΣΤΑΤΗΣ 6A 230 V ~ 2M



Ο θερμοστάτης προορίζεται για τη ρύθμιση της θερμοκρασίας σε ένα χώρο. Ένας θερμοστάτης έχει δύο τρόπους λειτουργίας – θέρμανση ή ψύξη. Διαθέτει ενσωματωμένες λειτουργίες ασφαλείας για αντιψυκτική προστασία (λειτουργία θέρμανσης) και προστασία από υπερθέρμανση (λειτουργία ψύξης). Η λειτουργία του θερμοστάτη επισημαίνεται με ενδείξεις LED. Η ρύθμιση του θερμοστάτη πραγματοποιείται με τη βοήθεια ενός περιστροφικού κουμπιού για τη ρύθμιση της θερμοκρασίας και με άλλα κουμπιά αφής ηλεκτρικής αγωγιμότητας.

- απλός ηλεκτρονικός θερμοστάτης
- τρόπος λειτουργίας: θέρμανση/ψύξη/απενεργοποίηση
- τροφοδοσία: 230 VAC, 50 Hz
- έξοδος: 6(2) A, 230 VAC, ρελέ
- εύρος ρύθμισης: +10 °C έως +30 °C
- υστέρηση: ±0,5 °C, ED = 20 λεπτά
- αντιψυκτική προστασία (λειτουργία θέρμανσης): +6 °C
- προστασία από υπερθέρμανση (λειτουργία ψύξης): +32 °C
- λειτουργία ECO για μείωση της θερμοκρασίας κατά 3 °C για 6 ώρες στη λειτουργία θέρμανσης και αύξηση της θερμοκρασίας κατά 3 °C για 6 ώρες στη λειτουργία ψύξης
- προσαρμοστική λειτουργία ECO, μειώνει αυτόματα κάθε μέρα την ίδια ώρα τη θερμοκρασία κατά 3 °C για 6 ώρες στη λειτουργία θέρμανσης και αυξάνει αυτόματα τη θερμοκρασία κατά 3 °C για 6 ώρες στη λειτουργία ψύξης
- δυνατότητα ενεργοποίησης της λειτουργίας ECO από εξωτερική διάταξη μέσω ξεχωριστής εισόδου
- ένδειξη λειτουργίας με LED
- ακατάλληλος για ηλεκτρική ενδοδαπέδια θέρμανση
- επαφές με βίδες μέχρι 2,5 mm²
- σύμφωνα με την Οδηγία Χαμηλής Τάσης, την Οδηγία Ηλεκτρομαγνητικής Συμβατότητας (EMC), τα πρότυπα EN60730-1 και EN60730-2-9
- για την ορθή λειτουργία, προτείνουμε την εγκατάσταση σε ανεξάρτητο κουτί μίας θέσης, ξεχωριστά από συσκευές εκπομπής θερμότητας
- θερμοκρασία λειτουργίας: 5 ÷ 35 °C
- θερμοκρασία αποθήκευσης: -20 ÷ 50 °C

THERMOSTAT BASIC 6A 230 V ~ 2M

- electronic thermostat, basic
- operation mode: heating/cooling/turn off
- power supply: 230 VAC, 50 Hz
- output: 6(2) A, 230 VAC, relay switch
- regulation range: +10 °C to +30 °C
- hysteresis: ±0.5 °C, ED = 20min
- anti-freeze protection (heating mode): +6 °C
- overheating protection (cooling mode): +32 °C
- ECO function for lowering the temperature by 3 °C for 6 hours in the heating mode and raising temperature by 3 °C for 6 hours in the cooling mode
- adaptive ECO function, automatically every day at the same time lowers the temperature by 3 °C for 6 hours in the heating mode and raises temperature by 3 °C for 6 hours in the cooling mode
- option to turn on the ECO operating mode by external trigger via a separate input
- LED indication of operation
- not suitable for electrical floor heating
- screw contacts max. 2.5 mm²
- in accordance with the LV Directive, the EMC Directive, standards EN60730-1 and EN60730-2-9
- for correct operation, we recommend installing in an independent single box, separate from devices that generate heat
- operating temperature: 5 ÷ 35 °C
- storage temperature: -20 ÷ 50 °C

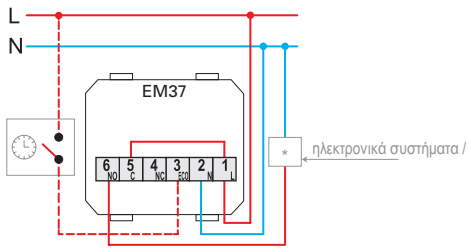

κυκλοφορητής, καυστήρας (απευθείας σύνδεση) / θερμοηλεκτρικής οδήγησης /

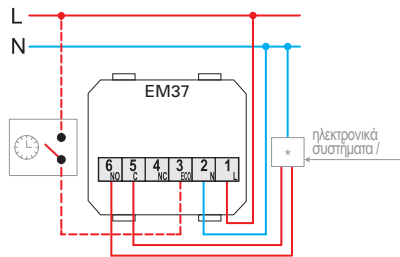

λέβητας, κυκλοφορητής, καυστήρας (T1/T2 εισόδου ελέγχου) /

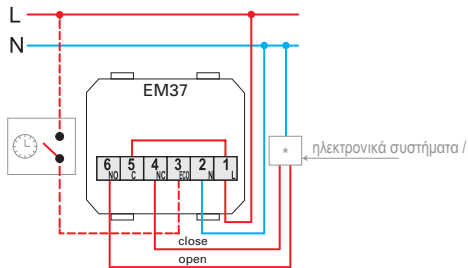

μηχανοκίνητη οδήγηση (περιορισμένη χρήση με ενδοδαπέδια θέρμανση) /

ρύθμιση λειτουργίας και θερμοκρασίας /

κουμπιέ επιλογής λειτουργίας και LED ένδειξης κατάστασης:
κόκκινο: θέρμανση
μπλε: κλιματισμός
σβηστό: απενεργοποιημένη

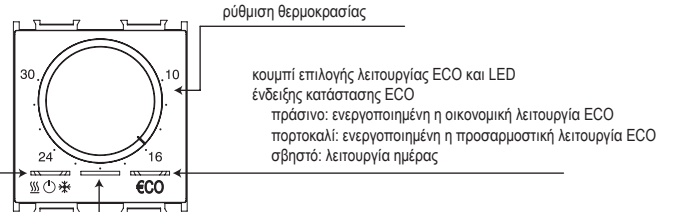

LED ένδειξης κατάστασης ρελέ εξόδου
λευκό: ρελέ ενεργό
σβηστό: ρελέ ανενεργό

προσοχή /

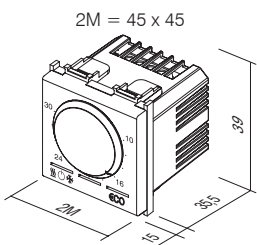
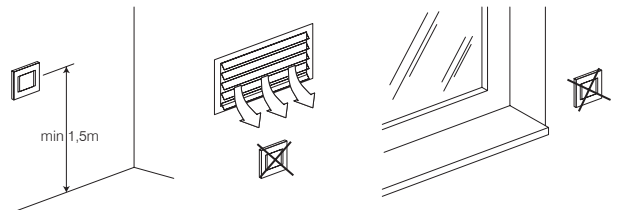

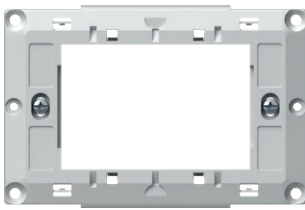

ΒΑΣΗ ΣΤΗΡΙΞΗΣ ΜΕ ΒΙΔΕΣ ΓΙΑ ΘΕΡΜΟΣΤΑΤΕΣ FANTINI COSMI 3M

- βάση στήριξης με βίδες για θερμοστάτες Fantini Cosmi 3M
- κατάλληλο για χρήση με τα μοντέλα CH121 και CH123 των καθημερινών θερμοστατών Fantini Cosmiels
- κατάλληλο για χρήση με τα μοντέλα CH141A και CH143A των εβδομαδιαίων θερμοστατών Fantini Cosmiels
- για στήριξη σε παραλληλόγραμμο κουτιά 3M
- κατάλληλο για συναρμολόγηση με πλαίσια κάλυψης PURE, Line, Soft



MOUNTING FRAME WITH SCREWS FOR FANTINI COSMI THERMOSTATS 3M

- mounting frame with screws for Fantini Cosmi thermostats 3M
- suitable for use with Fantini Cosmi daily thermostats models CH121 and CH123
- suitable for use with Fantini Cosmi weekly thermostats models CH141A and CH143A
- for mounting in rectangular boxes 3M
- suitable for assembling with cover plates PURE, Line, Soft



ΚΑΡΤΟΔΙΑΚΟΠΤΗΣ ΕΞΟΙΚΟΝΟΜΗΣΗΣ ΕΝΕΡΓΕΙΑΣ 3Α 250V~ 3M

- απλός καρτοδιακόπτης, οποιαδήποτε κάρτα ISO
- τάση παροχής 230V~ 50Hz
- έξοδος 3Α 250V~ για αυτόματο διακόπτη μεταγωγής *
- χρονοκαθυστέρηση 15-20 δευτ.
- σύμφωνα με EN 61000-6-1
- η κάρτα δεν περιλαμβάνεται
- ακατάλληλος για έλεγχο πρόσβασης



ENERGY SAVER CARD SWITCH 3A 250V~ 3M

- card switch basic, any ISO card
- supply voltage 230V~ 50Hz
- output 3A 250V~ for switching contactor *
- switch off delay 15-20s
- in accordance with EN 61000-6-1
- card is not included
- not for access control

3M = 67,5 x 45

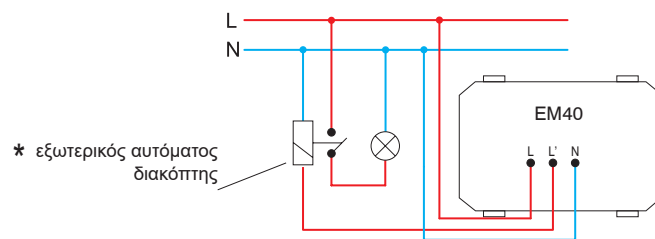
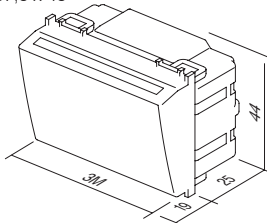

ΚΑΡΤΑ ISO

- κάρτα ISO
- για συνδυασμό με καρτοδιακόπτη EM40
- μέγεθος: 85x54 mm

CARD ISO

- ISO card
- for combination with card switch EM40
- size: 85x54 mm

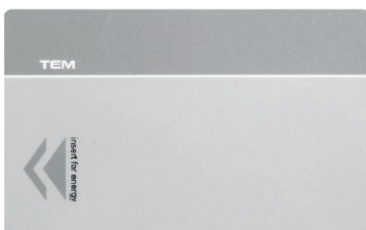



EM44BK

ΚΑΡΤΟΔΙΑΚΟΠΤΗΣ ΕΞΟΙΚΟΝΟΜΗΣΗΣ ΕΝΕΡΓΕΙΑΣ RF HF 13,56MHz 3M

- ηλεκτρονικός καρτοδιακόπτης για κάρτα RFID ISO
- τροφοδοσία από μονάδα ρελέ EM49 μέσω καλωδιακών συνδέσεων RJ12
- έξοδος: σύνδεση με μονάδα εξόδου ρελέ EM49
- χρονοκαθυστέρηση 15-20 δευτ. "κύριας τροφοδοσίας" με εξαγωγή της κάρτας
- χρονοκαθυστέρηση 1 λεπτού τροφοδοσίας "HVAC" με εξαγωγή της κάρτας όταν ανοίξουν οι μπαλκονόπορτες ή τα παράθυρα
- σύμφωνα με EN 61000-6-1
- η κάρτα δεν περιλαμβάνεται
- ακατάλληλος για έλεγχο πρόσβασης

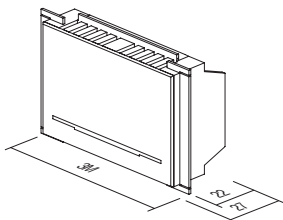
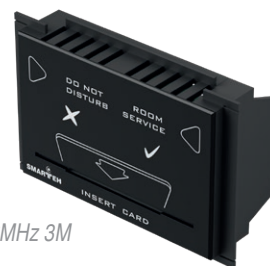

ENERGY SAVER CARD SWITCH RF HF 13,56MHz 3M

- electronic card switch for RFID ISO card
- supply from relay unit EM49 through cable connectors RJ12
- output to be connected to relay output unit EM49
- 15-20s "main power" switch off delay with card withdrawal
- 1 min "HVAC" switch off delay with card withdrawal when balcony doors or windows opened
- in accordance with EN 61000-6-1
- card is not included
- not for access control

ΜΟΝΑΔΑ ΕΛΕΓΧΟΥ ΕΞΟΙΚΟΝΟΜΗΣΗΣ ΕΝΕΡΓΕΙΑΣ 2x16A 250V~

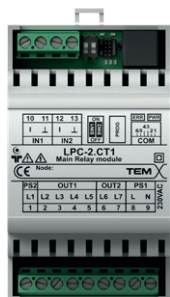

EM49

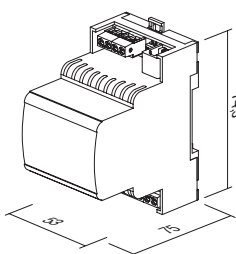

- μονάδα ρελέ για καρτοδιακόπτες EM44
- τάση παροχής 230V~ 50Hz
- σύμφωνα με EN 61000-6-1
- τοποθέτηση σε ράγα DIN 35mm, 3MU
- είσοδος και έξοδος ανάλογα με την εγκατάσταση: ένας ή δύο χώροι

ENERGY SAVER CONTROL UNIT 2x16A 250V~

- relay unit for card switches EM44
- supply voltage 230V~ 50Hz
- in accordance with EN 61000-6-1
- mounting on DIN rail 35mm, 3MU
- input and output depending on implementation: single or double room



ΔΙΑΧΩΡΙΣΤΗΣ SPL-1

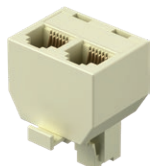

EM45

- χρησιμοποιείται για τη σύνδεση δύο περιφερειακών στοιχείων EM44 στη μονάδα ρελέ EM49
- υποδοχή επικοινωνίας RJ12
- μέγεθος: 37 x 30 x 27 mm

SPLITTER SPL-1

- used to connect two peripheral modules EM44 to relay unit EM49
- communication connector RJ12
- size: 37 x 30 x 27 mm

διάγραμμα συνδεσμολογίας για εγκατάσταση σε έναν μόνο χώρο / wiring diagram for single room implementation

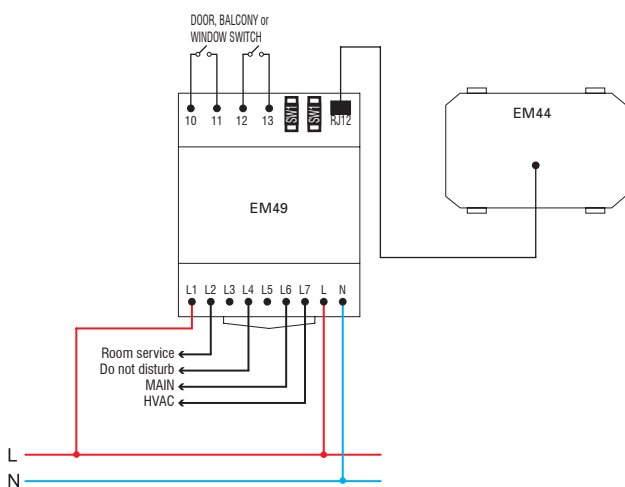

διάγραμμα συνδεσμολογίας για εγκατάσταση σε δύο χώρους / wiring diagram for double room implementation

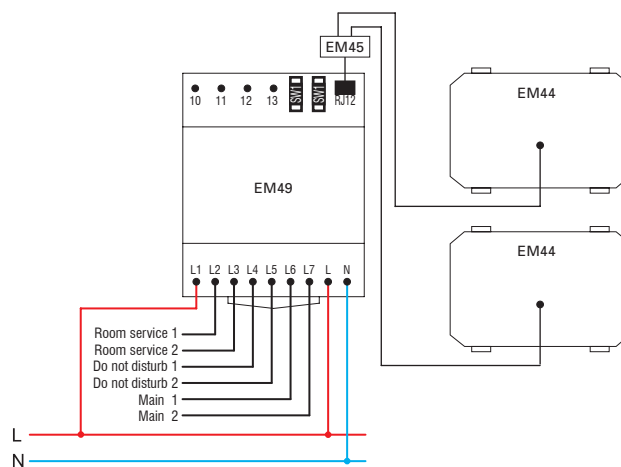

καλώδιο σύνδεσης RJ12 μεταξύ EM44 και EM49 / connection cable RJ12 between EM44 and EM49

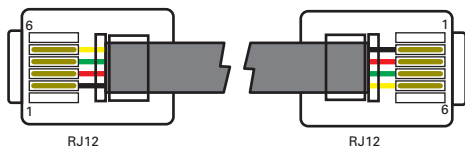

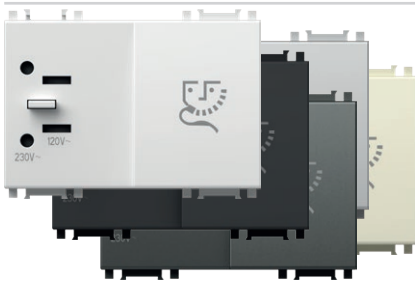

- EM60PW
- EM60SB
- EM60AT
- EM60ES
- EM60IW

ΠΡΙΖΑ ΞΥΡΙΣΜΑΤΟΣ 230V~/120V~ 3M

- πρίζα ξυρίσματος με μετασχηματιστή ασφαλείας 20VA
- τροφοδοσία: 230V~ 50-60Hz
- έξοδος:
- 230V~ για πρίζα Euro 2P 2,5A
- 120V~ για πρίζα ΗΠΑ 2P 15A
- Κλάση II
- σύμφωνα με EN 61558-2-5

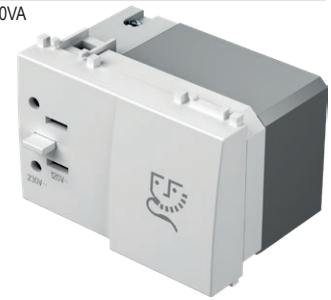

SOCKET SHAVER 230V~/120V~ 3M

- shaver supply unit with isolating transformer 20VA
- supply: 230V~ 50-60Hz
- output:
- 230V~ for 2P 2.5A Europlug or
- 120V~ for 2P 15A American plug
- Class II
- in accordance with EN 61558-2-5

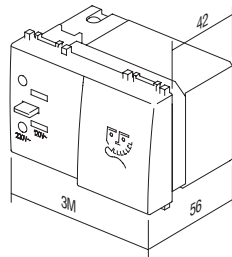

3M = 67,5 x 45

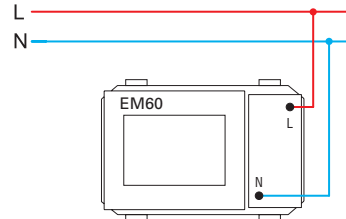

- EM66PW
- EM66SB
- EM66AT
- EM66ES
- EM66IW

ΠΡΙΖΑ ΤΡΟΦΟΔΟΣΙΑΣ ΜΕΣΩ USB 5V 2,1A 1M

- για τη φόρτιση ηλεκτρονικών συσκευών μέσω μιας τυπικής θύρας USB (συμβατότητα και με συσκευές Apple)
- τροφοδοσία: 100-230V~ 50/60Hz
- κατανάλωση ισχύος: 300mA στα 100V~ / 150mA στα 230V~
- κατανάλωση ισχύος σε κατάσταση αναμονής: 30mW στα 230V~
- ονομαστική τάση εξόδου: 5VDC (±5%) SELV
- τάση κυμάτωσης εξόδου: 150mV
- ονομαστική ένταση εξόδου: 2,1A (1 x 2.100mA) (±10%)
- απόδοση: έως και 77%
- θερμοκρασία λειτουργίας: 0°C/+45°C (χρήση σε εσωτερικούς χώρους)
- κλάση προστασίας IP: IP20, μόνο για χρήση σε εσωτερικούς χώρους
- κατηγορία υπέρτασης (EN 62109): Κλάση III
- επαφές με βίδες: έως και 2,5 mm²
- συσκευή με διάκενο επαφών τουλάχιστον 3mm
- σύμφωνα με EN 60950-1 και την οδηγίες LVD & EMC

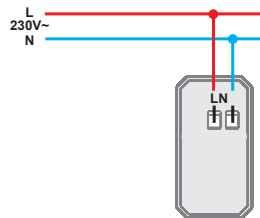
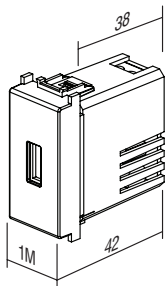

USB POWER SUPPLY UNIT 5V 2,1A 1M

- for charging of electronic devices via a standard USB port (also compatible with Apple devices)
- power supply: 100-230V~ 50/60Hz
- power consumption: 300mA at 100V~/150mA at 230V~
- standby power consumption: 30mW at 230V~
- nominal output voltage: 5 VCD (± 5%) SELV
- output ripple voltage: 150mV
- nominal output current: 2,1A (1 x 2.100mA) (±10%)
- efficiency: maximum of 77%
- operating temperature: 0°C/+45°C (indoor use)
- IP protection class: IP20, indoor use only
- class device II
- overvoltage category (EN 62109): Class III
- screw contacts: max. 2.5 mm²
- device with a contact gap of at least 3mm
- in accordance with EN 60950-1 and LVD & EMC directives



- EM67PW
- EM67SB
- EM67AT
- EM67ES
- EM67IW

ΠΡΙΖΑ ΤΡΟΦΟΔΟΣΙΑΣ ΜΕΣΩ USB 5V 2,4A 1M

- για τη φόρτιση ηλεκτρονικών συσκευών μέσω μιας τυπικής θύρας USB (συμβατότητα και με συσκευές Apple)
- τροφοδοσία: 100-230V~ 50/60Hz
- κατανάλωση ισχύος: 300mA στα 100V~ / 150mA στα 230V~
- κατανάλωση ισχύος σε κατάσταση αναμονής: 30mW στα 230V~
- ονομαστική τάση εξόδου: 5VDC (±5%) SELV
- τάση κυμάτωσης εξόδου: 150mV
- ονομαστική ένταση εξόδου: 2,4A (±10%)
- απόδοση: έως και 77%
- θερμοκρασία λειτουργίας: 0°C/+45°C (χρήση σε εσωτερικούς χώρους)
- κλάση προστασίας IP: IP20, μόνο για χρήση σε εσωτερικούς χώρους
- κατηγορία υπέρτασης (EN 62109): Κλάση III
- επαφές με βίδες: έως και 2,5 mm²
- συσκευή με διάκενο επαφών τουλάχιστον 3mm
- σύμφωνα με EN 60950-1 και την οδηγίες LVD & EMC

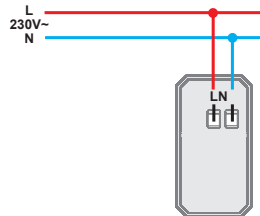
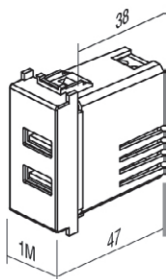

USB POWER SUPPLY UNIT 5V 2,4A 1M

- for charging of electronic devices via a standard USB port (also compatible with Apple devices)
- power supply: 100-230V~ 50/60Hz
- power consumption: 300mA at 100V~/150mA at 230V~
- standby power consumption: 30mW at 230V~
- nominal output voltage: 5 VCD (± 5%) SELV
- output ripple voltage: 150mV
- nominal output current: 2,4A (±10%)
- efficiency: maximum of 77%
- operating temperature: 0°C/+45°C (indoor use)
- IP protection class: IP20, indoor use only
- class device II
- overvoltage category (EN 62109): Class III
- screw contacts: max. 2.5 mm²
- device with a contact gap of at least 3mm
- in accordance with EN 60950-1 and LVD & EMC directives



- EM68PW
- EM68SB
- EM68AT
- EM68ES
- EM68IW

ΠΡΙΖΑ ΤΡΟΦΟΔΟΣΙΑΣ ΜΕΣΩ USB 5V 3,0 A

- για τη φόρτιση ηλεκτρονικών συσκευών μέσω μιας τυπικής θύρας USB (συμβατότητα και με συσκευές Apple)
- τροφοδοσία: 100-230 V[~] 50/60 Hz
- κατανάλωση ισχύος: 300 mA στα 100 V[~]/150 mA στα 230 V[~]
- κατανάλωση ισχύος σε κατάσταση αναμονής: 30 mW στα 230 V[~]
- ονομαστική τάση εξόδου: 5 VCD (±5%) SELV
- τάση κυμάτωσης εξόδου: 150 mV
- ονομαστική ένταση εξόδου: 3,0 A (±10%)
- τύπος υποδοχής σύνδεσης: USB A/USB C
- απόδοση: έως και 77%
- θερμοκρασία λειτουργίας: 0 °C/+45 °C (χρήση σε εσωτερικούς χώρους)
- κλάση προστασίας IP: IP20, μόνο για χρήση σε εσωτερικούς χώρους
- κλάση συσκευής II
- κατηγορία υπέρτασης (EN 62109): Κλάση III
- επαφές με βίδες: έως και 2,5 mm²
- συσκευή με διάκενο επαφών τουλάχιστον 3 mm
- σύμφωνα με EN 60950-1 και τις οδηγίες LVD & EMC

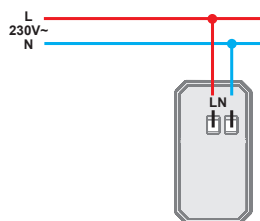
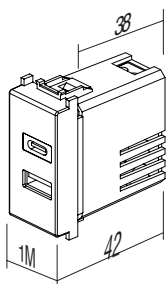

USB POWER SUPPLY UNIT 5V 3,0A

- for charging of electronic devices via a standard USB port (also compatible with Apple devices)
- power supply: 100-230V[~] 50/60Hz
- power consumption: 300mA at 100V[~]/150mA at 230V[~]
- standby power consumption: 30mW at 230V[~]
- nominal output voltage: 5 VCD (± 5%) SELV
- output ripple voltage: 150mV
- nominal output current: 3,0 A (±10%)
- connector type: USB A / USB C
- efficiency: maximum of 77%
- operating temperature: 0°C/+45°C (indoor use)
- IP protection class: IP20, indoor use only
- class device II
- overvoltage category (EN 62109): Class III
- screw contacts: max. 2.5 mm²
- device with a contact gap of at least 3mm
- in accordance with EN 60950-1 and LVD & EMC directives

ΦΩΤΙΣΤΙΚΟ ΑΣΦΑΛΕΙΑΣ LED 250V~ 0,9W, NiCd 3h 7M



- EM55

- φωτιστικό LED έκτακτης ανάγκης
- τάση παροχής 250V~ 50Hz, 3x0,3W λάμπες LED, 10000mcd, 6500K
- συσσωρευτής NiCd 400 mAh, με δυνατότητα αντικατάστασης
- αυτονομία 3 ωρών, φόρτιση 24 ωρών
- Κλάση II
- σύμφωνα με EN 60598-1, EN 60598-2-2, EN 60598-2-22



LED EMERGENCY LIGHT 250V~ 0.90W, NiCd 3h 7M

- emergency LED lamp
- supply voltage 250V[~] 50Hz 3x LED 0,3W, 10000mcd, 6500K
- NiCd accumulator 400 mAh, replaceable
- autonomy 3h, charging 24h
- Class II
- in accordance with EN 60598-1, EN 60598-2-2, EN 60598-2-22

7M = 151,5 x 45

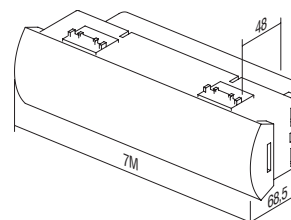
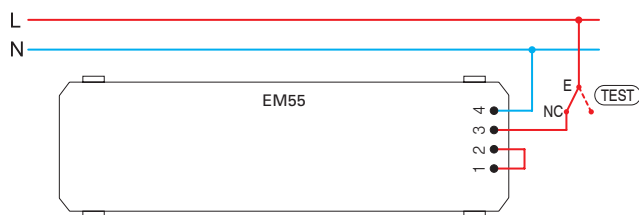

ΦΩΤΙΣΤΙΚΟ ΑΣΦΑΛΕΙΑΣ LED 230V~50Hz, 0,5W, NiMH 2h 2M



- EM57

- φωτιστικό LED έκτακτης ανάγκης
- Επιλογή για χρήση ως λάμπα χειρός (πισσώμενος μηχανισμός)
- τάση παροχής 230V~ 50Hz, 1x0,5W λάμπες LED
- συσσωρευτής NiMH 140 mAh, με δυνατότητα αντικατάστασης
- αυτονομία 2 ωρών, φόρτιση 36 ωρών
- Κλάση II
- σύμφωνα με EN60598-1, EN60598-2-2, EN62471, EN55015:2006, EN61547

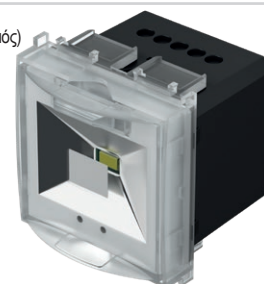

LED EMERGENCY LIGHT 230V~50Hz, 0.5W, NiMH 2h 2M

- emergency LED lamp
- option to use it as a hand lamp (pull-out mechanism)
- supply voltage 230V[~] 50Hz, 1xLED 0.5W
- NiMH accumulator 140mAh, replaceable
- autonomy 2h, charging 36h
- class device II
- in accordance EN60598-1, EN60598-2-2, EN62471, EN55015:2006, EN61547

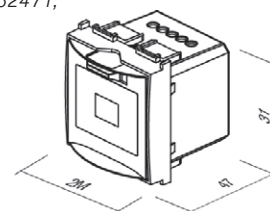
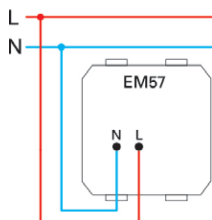

ΜΟΝΟΧΡΩΜΗ ΦΩΤΟΣΗΜΑΝΣΗ LED 250V~ 0,8W 2M

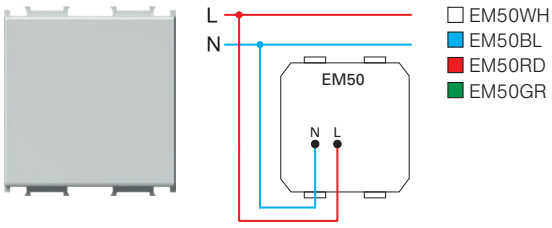

- φωτισήμανση LED
- τάση παροχής 230V~ 50Hz 0,8W, 6500K
- Κλάση II
- σύμφωνα με EN 60598-1
- προαιρετική χρήση για φωτισμό κατεύθυνσης ή σήμανσης με προσαρμοσμένη εκτύπωση λέιζερ σε διανομέα

LED LAMP MONOCOLOR 250V~ 0,8W 2M

- step marker LED lamp
- supply voltage 230V~ 50Hz 0,8W, 6500K
- Class II
- in accordance with EN 60598-1
- optional usage for directional or signal illumination with customized laser printing on diffuser



ΔΙΧΡΩΜΗ ΦΩΤΟΣΗΜΑΝΣΗ LED 250V~ 2x0,4W 2M

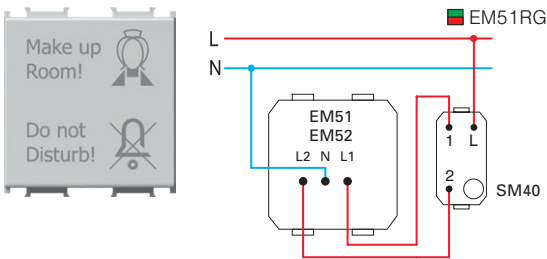

- δίχρωμη (κόκκινο/πράσινο) λάμπα LED με σήμανση
- τάση παροχής 230V~ 50Hz 2x0,4W, 6500K
- Κλάση II
- σύμφωνα με EN 60598-1
- ο διανομέας περιλαμβάνει γραφικά, όπως φαίνεται στην εικόνα
- δυνατότητα προσαρμοσμένης εκτύπωσης λέιζερ στο κάλυμμα

LED LAMP DUAL COLOR 250V~ 2x0,4W 2M

- signalling dual color (red/green) LED lamp
- supply voltage 230V~ 50Hz 2x0,4W, 6500K
- Class II
- in accordance with EN 60598-1
- diffuser includes graphics as shown
- possible customized laser printing on diffuser



ΔΙΧΡΩΜΗ ΦΩΤΟΣΗΜΑΝΣΗ LED 3D 250V~ 2x0,4W 2M

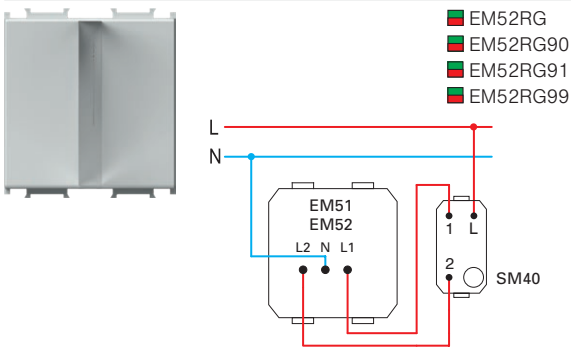

- δίχρωμη (κόκκινο/πράσινο) λάμπα LED με σήμανση και σύμβολο 3D
- τάση παροχής 230V~ 50Hz 2x0,4W, 6500K
- Κλάση II
- σύμφωνα με EN 60598-1
- δυνατότητα προσαρμοσμένων γραφικών κατόπιν παραγγελίας
- 90 αρσενικά σύμβολα, 91 θηλυκά σύμβολα, 99 σύμβολα με παραγγελία

LED LAMP 3D DUAL COLOR 250V~ 2x0,4W 2M

- signalling LED lamp, dual color (red/green) with 3D symbol
- supply voltage 230V~ 50Hz 2x0,4W, 6500K
- class II
- in accordance with EN 60598-1
- possible customized graphics on request
- 90 male symbol, 91 female symbol, 99 symbol on request

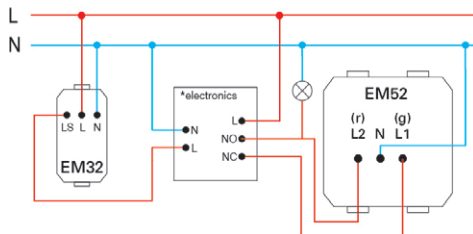
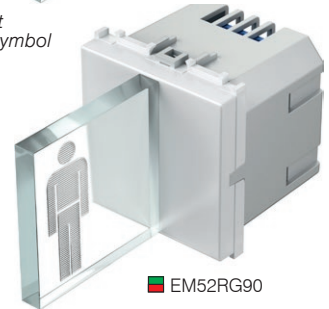

2M = 45 x 45

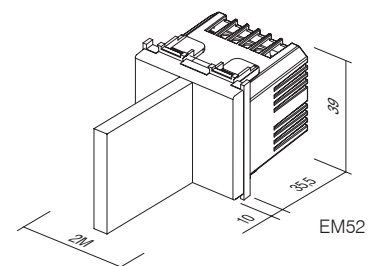
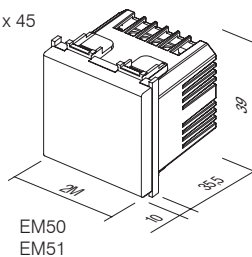



- EM71PW
- EM71SB
- EM71AT
- EM71ES
- EM71IW

ΒΙΟΜΕΤΡΙΚΟΣ ΔΙΑΚΟΠΤΗΣ ΒΙΟPASS 2M

- Βιομετρικός διακόπτης με ενσωματωμένο εσωτερικό ρελέ και παροχή τροφοδοσίας
- Χωρητικότητα: 500 δακτυλικά αποτυπώματα
- Έυκολη διαχείριση μέσω της εφαρμογής για κινητά X-Manager
- Τάση παροχής τροφοδοσίας: 8-30V – DC ή AC (περιλαμβάνεται τροφοδοτικό)
- Αισθητήρας ηλεκτρικής αγωγιμότητας
- 2 ρελέ εξόδου
- Μέγιστη τάση/ένταση στο ρελέ: 40V/3A
- Χρόνος ενεργοποίησης ρελέ: 1-10 δευτερόλεπτα
- Μέγιστη ισχύς: 3,6W
- Κρυπτογραφημένη σύνδεση 256-bit μεταξύ του διακόπτη και της εσωτερικής μονάδας ρελέ
- Το σετ περιλαμβάνει επίσης τη βάση στήριξης NM24 και το διακοσμητικό πλαίσιο κάλυψης OS20.

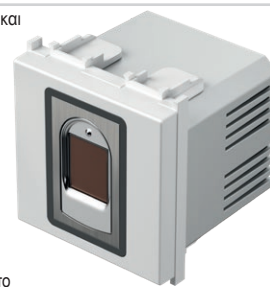

FINGERPRINT SWITCH BIOPASS 2M

- fingerprint switch with included internal relay unit and power supply
- capacity: 500 fingerprints
- easy management via X-Manager mobile app
- power supply voltage: 8-30V – DC or AC (power supply included)
- capacitive sensor
- 2 output relays
- maximum voltage/current on relay: 40V/3A
- relay triggering time: 1-10 sec
- maximum power: 3.6W
- 256-bit encrypted link between switch and internal relay unit
- Set also includes NM24 mounting frame and OS20 decorative cover plate.

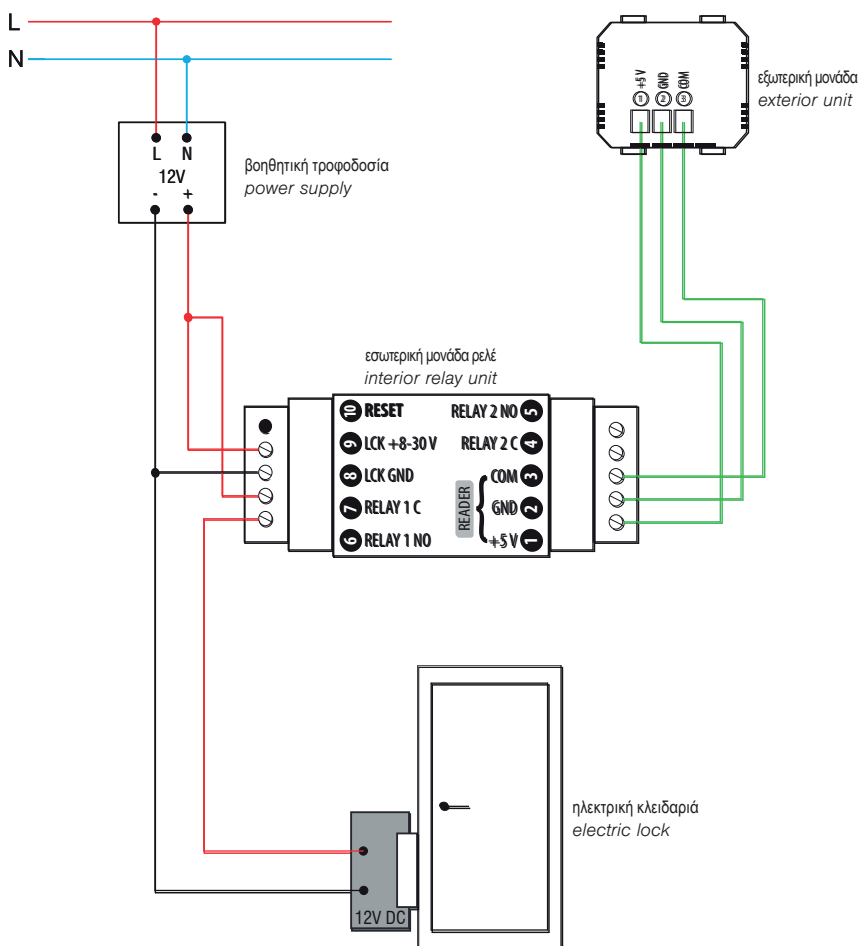

X-Manager app

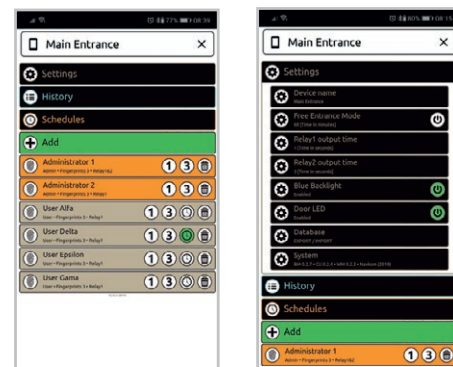

support.tem.si



εξωτερική μονάδα exterior unit

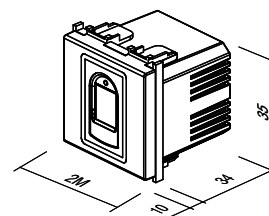

ΑΝΕΠΑΦΟΣ ΔΙΑΚΟΠΤΗΣ 10A 240V~



■ EM80GW

- ανέπαφος διακόπτης για άναμμα/σβήσιμο (κύριος)
- τροφοδοσία: 240 V~ 50 Hz
- ρελέ εξόδου 10A / 250V~ (2400W στα 240V~)
- ρυθμιζόμενο εύρος από 2 έως 10 cm
- προορίζεται για εγκατάσταση σε τυπικό στρογγυλό κουτί Ø60 mm
- για τη σύνδεση απαιτείται ουδέτερο καλώδιο (N)
- χωρίς δυνατότητα σύνδεσης με διακόπτη μοχλού
- δυνατότητα σύνδεσης μέχρι 5 διακοπών ελέγχου EM81
- απλή τοποθέτηση διακοσμητικών πλαισίων με τη βοήθεια μαγνητών
- στερέωση καλωδίων μέχρι 2,5 mm² με βίδες (μέγιστη ροπή σύσφιξης βίδας 0,4 Nm)
- σύμφωνα με EN 60669-1 και EN 60669-2-1
- μόνο για χρήση σε εσωτερικούς χώρους



SWITCH, TOUCHLESS 10A 240V~

- touchless switch for turning on/off ("master")
- power supply: 240 V~ 50 Hz
- output relay 10A / 250V~ (2400W at 240V~)
- adjustable range from 2 to 10 cm
- intended for installation into a standard round Ø60 mm box
- a neutral lead (N) is required for connection
- connection with toggle switches is not possible
- connection with up to 5 EM81 control switches is possible
- simple installation of decorative covers with the help of magnets
- screw fastening of leads up to 2.5 mm² (max. screw tightening torque is 0.4 Nm)
- in accordance with EN 60669-1 and EN 60669-2-1
- only for indoor use

ΑΝΕΠΑΦΟΣ ΔΙΑΚΟΠΤΗΣ, ΜΟΝΑΔΑ ΕΛΕΓΧΟΥ



■ EM81GW

- διακόπτης ελέγχου (δευτερεύων)
- λειτουργεί μόνο όταν είναι συνδεδεμένος με το διακόπτη EM80 (κύριος)
- ρυθμιζόμενο εύρος από 2 έως 10 cm
- απλή τοποθέτηση διακοσμητικών πλαισίων με τη βοήθεια μαγνητών
- στερέωση καλωδίων μέχρι 2,5 mm² με βίδες (μέγιστη ροπή σύσφιξης βίδας 0,4 Nm)
- σύμφωνα με EN 60669-1 και EN 60669-2-1
- μόνο για χρήση σε εσωτερικούς χώρους

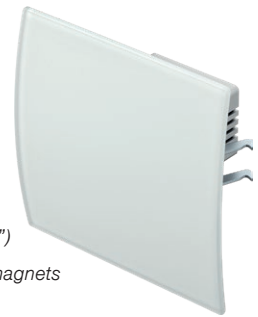

SWITCH, TOUCHLESS, CONTROL UNIT

- control switch ("slave")
- works only when connected with the EM80 switch ("master")
- adjustable range from 2 to 10 cm
- simple installation of decorative covers with the help of magnets
- screw fastening of leads up to 2.5 mm² (max. screw tightening torque is 0.4 Nm)
- in accordance with EN 60669-1 and EN 60669-2-1
- only for indoor use

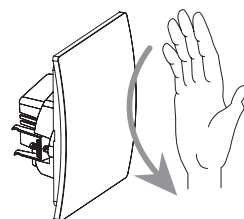
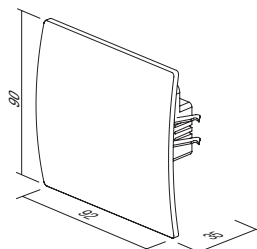
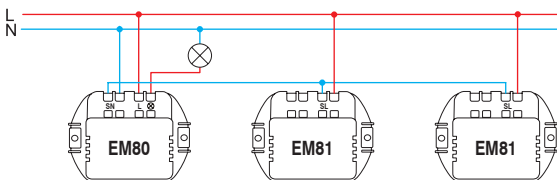
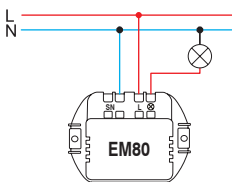

ΒΟΜΒΗΤΗΣ 8VA 230V~1M

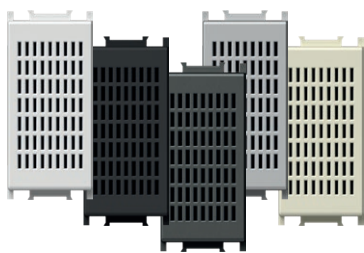

- βομβητής σήματος
- η διάρκεια του ήχου είναι ίση με τη διάρκεια της λειτουργίας ελέγχου
- τάση παροχής 230V~ 50Hz 8VA

BUZZER 8VA 230V~1M

- signal buzzer
- the sound emission has the same lasting time as the control operation
- supply voltage 230V~ 50Hz 8VA



ΒΟΜΒΗΤΗΣ 8VA 12V~1M

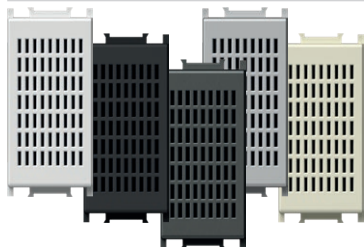

- βομβητής σήματος
- η διάρκεια του ήχου είναι ίση με τη διάρκεια της λειτουργίας ελέγχου
- τάση παροχής 12V~ 50Hz 8VA

BUZZER 8VA 12V~1M

- signal buzzer
- the sound emission has the same lasting time as the control operation
- supply voltage 12V~ 50Hz 8VA



ΚΟΥΔΟΥΝΙ 8VA 230V~1M

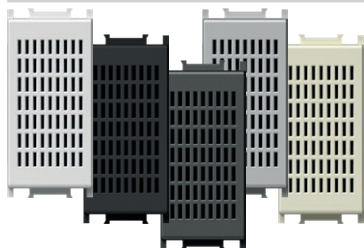

- κουδούνι σήματος
- η διάρκεια του ήχου είναι ίση με τη διάρκεια της λειτουργίας ελέγχου
- τάση παροχής 230V~ 50Hz 8VA

BELL 8VA 230V~1M

- signal bell
- the sound emission has the same lasting time as the control operation
- supply voltage 230V~ 50Hz 8VA



ΚΟΥΔΟΥΝΙ 8VA 12V~1M

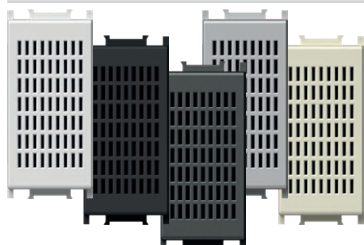

- κουδούνι σήματος
- η διάρκεια του ήχου είναι ίση με τη διάρκεια της λειτουργίας ελέγχου
- τάση παροχής 12V~ 50Hz 8VA

BELL 8VA 12V~1M

- signal bell
- the sound emission has the same lasting time as the control operation
- supply voltage 12V~ 50Hz 8VA

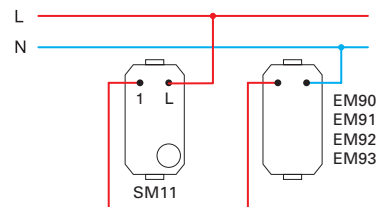
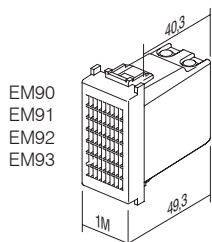

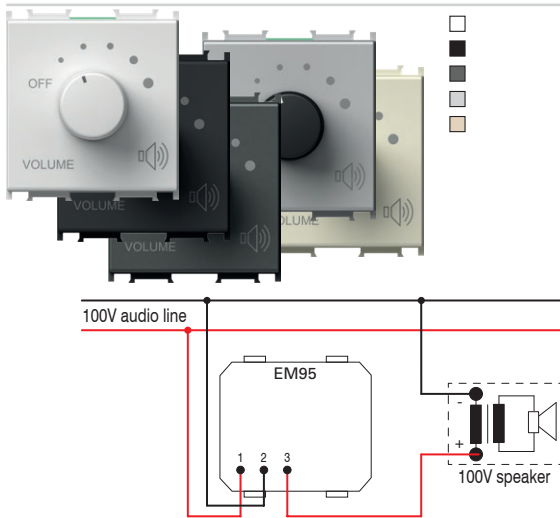

ΡΥΘΜΙΣΤΗΣ ΕΝΤΑΣΗΣ 100V AUDIO LINE 35W 2M

- ρυθμιστής έντασης (εξασθενητής) για συστήματα ήχου 100V
- ονομαστική ισχύς 35W (μέγιστη 45W),
- ρύθμιση έντασης 6 βημάτων
- κατάλληλος για κουτιά βάθους τουλάχιστον 60 mm
- δεν ενδείκνυται για εγκατάσταση σε κουτιά βάθους 45 mm και για κουτιά τοποθέτησης επιφάνειας CUBO IP20
- μόνο για χρήση σε εσωτερικούς χώρους

VOLUME CONTROL 100V AUDIO LINE 35W 2M

- volume control (attenuator) for 100V audio systems
- power rating 35W (max. 45W), 6 steps volume control
- suitable for boxes min. 60 mm deep
- not suitable for installation in 45 mm deep boxes and surface mount boxes CUBO IP20
- for indoor use only

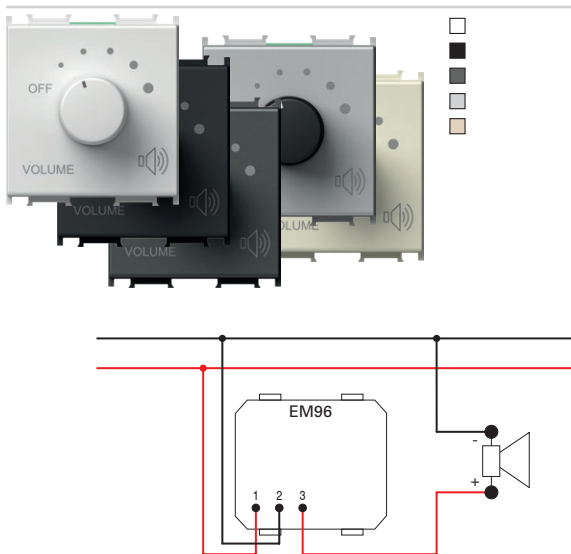

ΡΥΘΜΙΣΤΗΣ ΕΝΤΑΣΗΣ 4-8 Ω 35W 2M

- ρυθμιστής έντασης (εξασθενητής) για χαμηλές τάσεις εξόδου 4-8 Ω, 35W
- ονομαστική ισχύς 35W, ρύθμιση έντασης 6 βημάτων
- κατάλληλος για κουτιά βάθους τουλάχιστον 60 mm
- δεν ενδείκνυται για εγκατάσταση σε κουτιά βάθους 45 mm και για κουτιά τοποθέτησης επιφάνειας CUBO IP20
- μόνο για χρήση σε εσωτερικούς χώρους

VOLUME CONTROL 4-8 Ω 35W 2M

- volume control (attenuator) for low voltage outputs 4-8 Ω, 35W
- power rating 35W, 6 steps volume control
- suitable for boxes min. 60 mm deep
- not suitable for installation in 45 mm deep boxes and surface mount boxes CUBO IP20
- for indoor use only

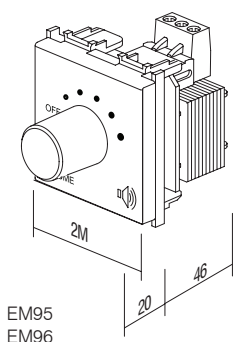

EM95
EM96

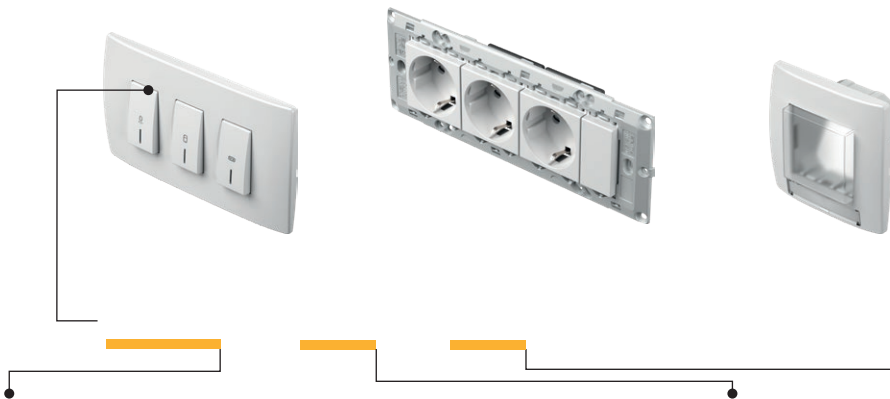

τύπος	περιγραφή	τεχνικά χαρακτηριστικά	μέγεθος	χρώμα	προαιρετικά στοιχεία 1
	ΣΕΤ ΠΡΙΖΑΣ ΣΟΥΚΟ 2x			<input type="checkbox"/> λευκό	<input type="checkbox"/> πλαίσιο κάλυψης LINE
	ΣΕΤ ΠΡΙΖΑΣ ΣΟΥΚΟ 3x			<input checked="" type="checkbox"/> μαύρο ματ	<input type="checkbox"/> πλαίσιο κάλυψης SOFT
	ΣΕΤ ΚΑΛΩΔΙΩΣΗΣ			<input checked="" type="checkbox"/> ανθρακίτης	
	...			<input type="checkbox"/> ασημί μεταλλικό	
	...			<input type="checkbox"/> μπέζ	

ΣΕΤ ΠΡΙΖΩΝ ΣΟΥΚΟ 2x 2P+E 16A 250V~ 4M

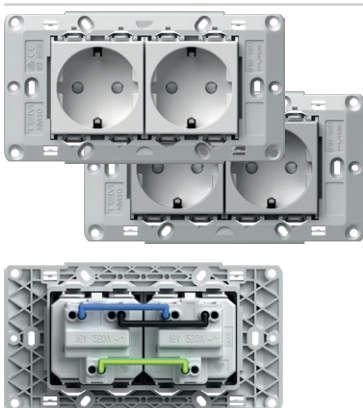

- σετ πριζών σοόκο 2x VM10 2P+E 16A 250V~
- καλωδιωμένο με καλωδίωση CM16
- με βάση στήριξης 4M χωρίς βίδες
- για τη στερέωση της βάσης στήριξης χρησιμοποιήστε βίδες CM17, CM18 ή CM19
- επαφές με βίδες 1.5-2.5 mm²
- σύμφωνα με IEC-60884-1, CEE7

SOCKETS SET 2x SCHUKO 2P+E 16A 250V~ 4M

- socket set 2x schuko VM10 2P+E 16A 250V~
- prewired with link wires CM16
- with mounting frame 4M without screws
- for mounting frame fixing use screws CM17, CM18 or CM19
- screw contacts 1.5-2.5 mm²
- in accordance with IEC-60884-1, CEE7

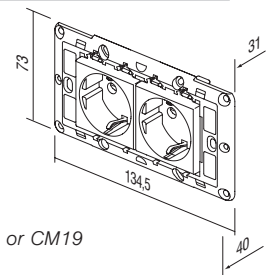

ΣΕΤ ΠΡΙΖΩΝ ΣΟΥΚΟ 3x 2P+E 16A 250V~ 7M

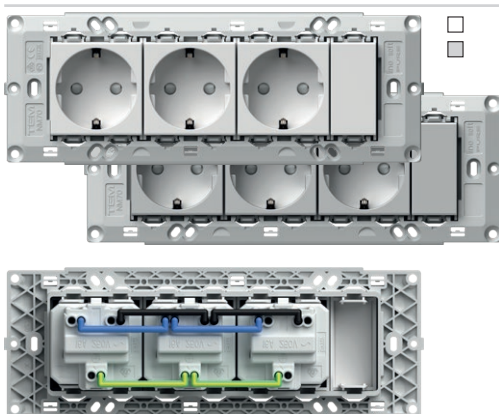

- σετ πριζών σοόκο 3x VM10 2P+E 16A 250V~
- καλωδιωμένο με καλωδίωση CM16
- με βάση στήριξης 7M χωρίς βίδες
- για τη στερέωση της βάσης στήριξης χρησιμοποιήστε βίδες CM17, CM18 ή CM19
- επαφές με βίδες 1.5-2.5 mm²
- σύμφωνα με IEC-60884-1, CEE7

SOCKETS SET 3x SCHUKO 2P+E 16A 250V~ 7M

- socket set 3x schuko VM10 2P+E 16A 250V~
- prewired with link wires CM16
- with mounting frame 7M without screws
- for mounting frame fixing use screws CM17, CM18 or CM19
- screw contacts 1.5-2.5 mm²
- in accordance with IEC-60884-1, CEE7

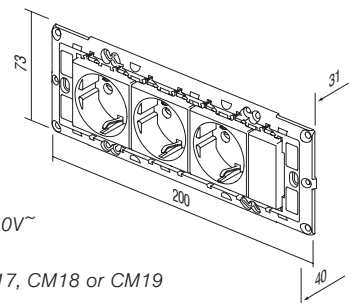

ΣΕΤ ΚΑΛΩΔΙΩΣΗΣ 3x1,5mm² 1M

- σετ καλωδίωσης για σύνδεση δύο στοιχείων μεγέθους 1M
- περιλαμβάνει 10 μαύρα, 10 μπλε και 10 κίτρινα/πράσινα καλώδια

LINK WIRE SET 3x1.5mm² 1M

- link wire set to connect two elements size 1M
- includes 10 black, 10 blue and 10 yellow/green wires

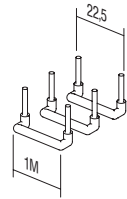
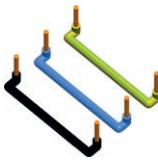
**ΣΕΤ ΚΑΛΩΔΙΩΣΗΣ 3x2,5mm² 2M**

- σετ καλωδίωσης για σύνδεση δύο στοιχείων μεγέθους 2M
- περιλαμβάνει 10 μαύρα, 10 μπλε και 10 κίτρινα/πράσινα καλώδια

LINK WIRE SET 3x2.5mm² 2M

- link wire set to connect two elements size 2M
- includes 10 black, 10 blue and 10 yellow/green wires

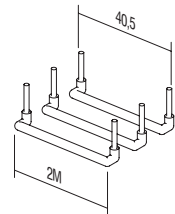
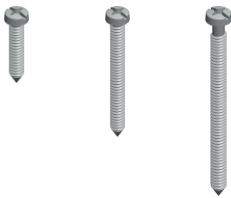
**ΣΕΤ ΒΙΔΩΝ 3,5**

- σετ βιδών για τη στερέωση βάσεων στήριξης NM30, NM32, NM40, NM41, NM70
- CM17 - μήκος=20mm, 100 τεμάχια
- CM18 - μήκος=35mm, 50 τεμάχια
- CM19 - μήκος=50mm, 50 τεμάχια

SCREW SET 3,5

- screw set for fixing mounting frames NM30, NM32, NM40, NM41, NM70
- CM17 - l=20mm, 100pcs
- CM18 - l=35mm, 50pcs
- CM19 - l=50mm, 50pcs

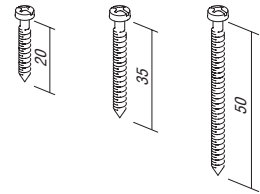
**ΣΕΤ ΔΙΑΚΟΠΤΩΝ IP44 2M**

- για χρήση σε χώρους με υγρασία
- προστασία IP44 με όλους τους διακόπτες Modul
- οι διακόπτες και τα πλήκτρα δεν περιλαμβάνονται στο σετ
- πλαίσιο κάλυψης SOFT 2M με πλάκα επιγραφής
- σύμφωνα με IEC 60669-1

SET SWITCHES IP44 2M

- for usage in humid areas
- IP44 protection provides for all Modul switches
- switches and buttons are not part of the set
- SOFT 2M cover plate with inscription plate
- in accordance with IEC 60669-1

**ΣΕΤ ΠΡΙΖΩΝ IP44 2M**

- για χρήση σε χώρους με υγρασία
- η προστασία IP44 μπορεί να επιτευχθεί μόνο σε συνδυασμό με πρίζα με καπάκι (VM11, VM41)
- οι πρίζες δεν περιλαμβάνονται στο σετ
- πλαίσιο κάλυψης SOFT 2M με πλάκα επιγραφής
- σύμφωνα με IEC 60884-1

SET SOCKETS IP44 2M

- for usage in humid areas
- IP44 protection can be achieved only in combination with covered socket (VM11, VM41)
- sockets are not part of the set
- SOFT 2M cover plate with inscription plate
- in accordance with IEC 60884-1

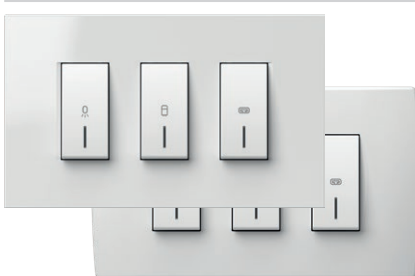
**ΣΕΤ ΔΙΑΚΟΠΤΩΝ ΓΙΑ ΤΟ ΜΠΑΝΙΟ 3x20A 250V~ 4M**

- σετ διακοπών 3xSM12 20A 250V~ με βάση στήριξης και πλαίσιο κάλυψης
- επαφές με βίδες 1,5-2,5mm²
- σύμφωνα με EN 60669-1
- καθολική λύση για ανακαίνιση σε κουτιά με διαστάσεις τοποθέτησης 108-135mm ή κουτιά με μέγεθος 4M
- ύψος πλαισίου κάλυψης 90mm

SWITCH SET FOR BATHROOM 3x20A 250V~ 4M

- switch set 3xSM12 20A 250V~ with mounting frame and cover plate
- screw contacts 1.5-2.5mm²
- in accordance with EN 60669-1
- universal solution for renovation on boxes with fixing dimensions 108-135mm or boxes 4M size
- cover plate height 90mm

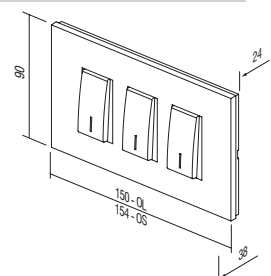

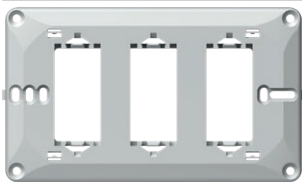

ΣΕΤ ΒΑΣΗΣ ΣΤΗΡΙΞΗΣ ΜΠΑΝΙΟΥ 4M

- σετ βάσης στήριξης με βίδες για το μπάνιο
- καθολική λύση για στερέωση σε ορθογώνια κουτιά με διαστάσεις τοποθέτησης 108-135mm ή κουτιά με μέγεθος 4M
- σύμφωνα με EN 60669-1

MOUNTING FRAME BATHROOM SET 4M

- universal mounting frame for bathroom set with screws
- universal solution for mounting on rectangular boxes with fixing dimensions 108-135mm or boxes 4M size
- in accordance with EN 60669-1

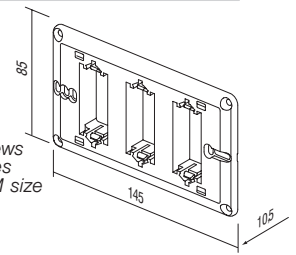

ΣΕΤ ΠΛΑΙΣΙΟΥ ΚΑΛΥΨΗΣ LINE ΓΙΑ ΤΟ ΜΠΑΝΙΟ

- σετ διακοσμητικού πλαισίου κάλυψης LINE για το μπάνιο
- ύψος 90mm
- σύμφωνα με EN 60669-1

COVER PLATE LINE BATHROOM SET

- decorative cover plate bathroom set LINE
- height 90mm
- in accordance with EN 60669-1

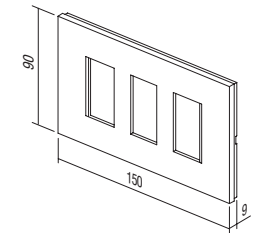

ΣΕΤ ΠΛΑΙΣΙΟΥ ΚΑΛΥΨΗΣ SOFT ΓΙΑ ΤΟ ΜΠΑΝΙΟ

- σετ διακοσμητικού πλαισίου κάλυψης SOFT για το μπάνιο
- ύψος 90mm
- σύμφωνα με EN 60669-1

COVER PLATE SOFT BATHROOM SET

- decorative cover plate bathroom set SOFT
- height 90mm
- in accordance with EN 60669-1

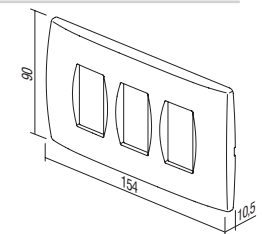

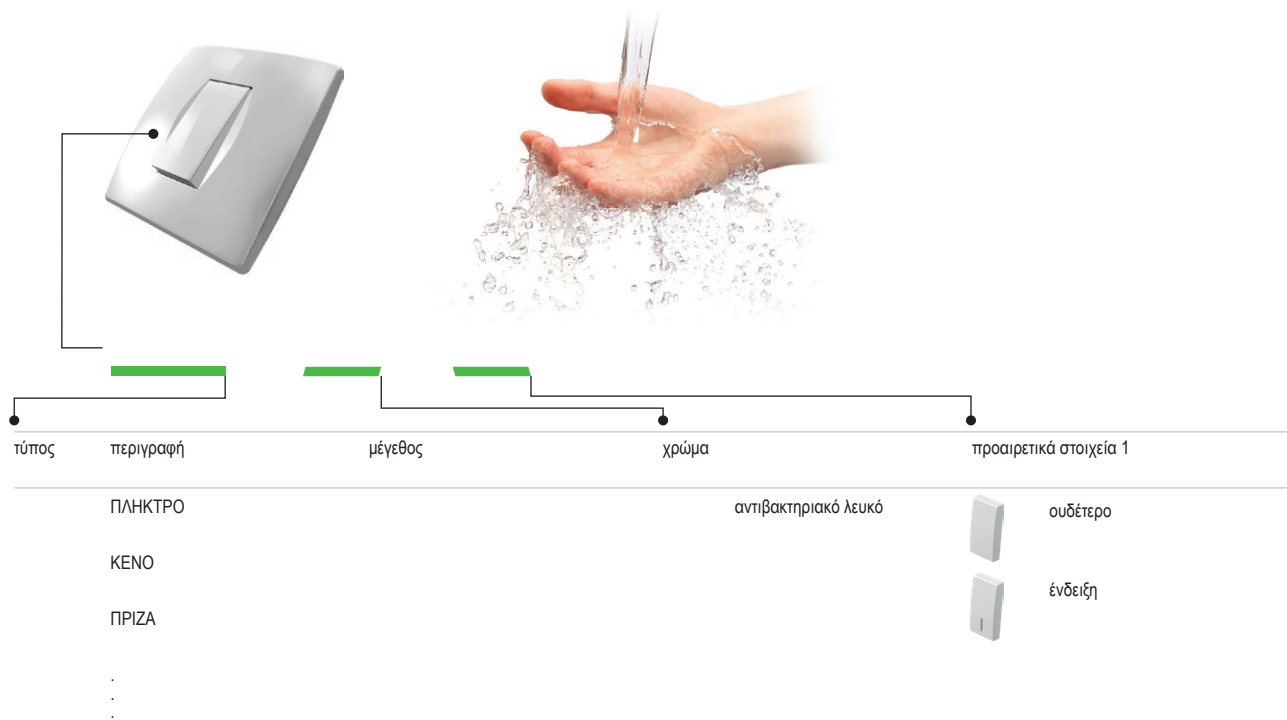

ΑΝΤΙΒΑΚΤΗΡΙΑΚΟ ΠΡΟΓΡΑΜΜΑ MODUL

- οι διακόπτες και οι πρίζες, επειδή κάθε μέρα τους αγγίζουν πολλοί άνθρωποι, αποτελούν σημεία ανάπτυξης και εξάπλωσης βακτηρίων
- ο άργυρος, εξαιτίας των φυσικών αντιβακτηριακών ιδιοτήτων του, χρησιμοποιείται εδώ και τρεις χιλιετίες ως ασφαλές και αποτελεσματικό απολυμαντικό, επειδή είναι ένα υλικό εντελώς φυσικό, υγιεινό και φιλικό προς το περιβάλλον
- ειδικά αντιβακτηριακά ιόντα αργύρου προσφέρουν μακροπρόθεσμη, αξιόπιστη και αποτελεσματική προστασία ενάντια στην ανάπτυξη και την εξάπλωση βακτηρίων, μικροβίων και μυκήτων
- η αντιβακτηριακή προστασία εξασφαλίζει υγιεινή και καθαριότητα
- πλήρως κατάλληλη για χρήση σε περιβάλλοντα όπου τηρούνται αυστηρές συνθήκες υγιεινής (νοσοκομεία, κέντρα υγείας, φαρμακευτικές εγκαταστάσεις, γηροκομεία, εργαστήρια, εστιατόρια, ξενοδοχεία, αεροδρόμια, σταθμοί λεωφορείων και σιδηροδρόμων, εμπορικά κέντρα και γραφεία, δημόσιοι οργανισμοί...)
- ανεξάρτητες εργαστηριακές δοκιμές έχουν πραγματοποιηθεί σύμφωνα με τα αυστηρότερα ιαπωνικά πρότυπο JIS Z 2801
- χαμηλό κόστος για διασφάλιση της δημόσιας υγείας
- ο σχεδιασμός και η λειτουργικότητα του αντιβακτηριακού προγράμματος MODUL επιτρέπουν τον εύκολο καθαρισμό και τη συντήρηση
- αντιβακτηριακά κουμπιά, πλαίσια κάλυψης και πρίζες συνδυάζονται με κλασικές βάσεις στήριξης και διακόπτες
- τα προϊόντα επισημαίνονται στην πίσω πλευρά με την ένδειξη AW (αντιβακτηριακό λευκό)

ANTIBACTERIAL PROGRAM MODUL

- switches and sockets are daily touched by many people, so this is a common place for development and spread of bacteria
- thanks to its natural antibacterial characteristics silver has been used for three millennia as a safe and effective disinfectant, since it is completely natural, healthy and environmentally friendly
- special antibacterial silver ions additive provides long-term, reliable and effective protection against the development and spread of bacteria, microbes and fungi
- antibacterial protection ensures hygiene, cleanliness and health for people
- perfectly suitable for use in environments with strict hygiene conditions (hospitals, health centers, pharmaceutical facilities, homes for elderly, nursing homes, laboratories, restaurants, hotels, airports, bus and railway stations, business and shopping areas, public institutions ...)
- independent laboratory testings have been carried out in accordance with highest Japanese standards JIS Z 2801
- low cost for providing human health
- design and functionality of antibacterial program MODUL allow easy cleaning and maintenance
- antibacterial buttons, cover plates and sockets are combined with classic mounting frames and switches
- products are labelled on the back with AW (antibacterial white)

ΠΛΗΚΤΡΟ 1M



- πλήκτρο 1M με δυνατότητα αντικατάστασης
- σύμφωνα με EN 60669-1
- αντιβακτηριακή προστασία σύμφωνα με JIS Z 2801

BUTTON 1M

- replaceable button 1M
- in accordance with EN 60669-1
- antibacterial protection in accordance with JIS Z 2801



ΠΛΗΚΤΡΟ 1M ΜΕ ΕΝΔΕΙΞΗ



- πλήκτρο 1M με δυνατότητα αντικατάστασης
- σύμφωνα με EN 60669-1
- αντιβακτηριακή προστασία σύμφωνα με JIS Z 2801

BUTTON 1M INDICATOR

- replaceable button 1M
- in accordance with EN 60669-1
- antibacterial protection in accordance with JIS Z 2801



ΠΛΗΚΤΡΟ 2M



- πλήκτρο 2M με δυνατότητα αντικατάστασης και βάση πλήκτρου
- για αναβάθμιση διακόπτη ή μπουτόν από μέγεθος 1M σε μέγεθος 2M
- σύμφωνα με EN 60669-1
- αντιβακτηριακή προστασία σύμφωνα με JIS Z 2801

BUTTON 2M

- replaceable button 2M with button carrier
- to upgrade switch or push button from size 1M to size 2M
- in accordance with EN 60669-1
- antibacterial protection in accordance with JIS Z 2801



ΠΛΗΚΤΡΟ 2M ΜΕ ΕΝΔΕΙΞΗ



- πλήκτρο 2M με δυνατότητα αντικατάστασης και βάση πλήκτρου
- για αναβάθμιση διακόπτη ή μπουτόν από μέγεθος 1M σε μέγεθος 2M
- σύμφωνα με EN 60669-1
- αντιβακτηριακή προστασία σύμφωνα με JIS Z 2801

BUTTON 2M INDICATOR

- replaceable button 2M with button carrier
- to upgrade switch or push button from size 1M to size 2M
- in accordance with EN 60669-1
- antibacterial protection in accordance with JIS Z 2801



ΚΕΝΟ 1M



- κενό στοιχείο για μελλοντική προσθήκη
- σύμφωνα με EN 60669-1
- αντιβακτηριακή προστασία σύμφωνα με JIS Z 2801

BLANK 1M

- blank modul to fill up empty spaces
- in accordance with EN 60669-1
- antibacterial protection in accordance with JIS Z 2801



ΚΕΝΟ 2M



- κενό στοιχείο για μελλοντική προσθήκη
- σύμφωνα με EN 60669-1
- αντιβακτηριακή προστασία σύμφωνα με JIS Z 2801

BLANK 2M

- blank modul to fill up empty spaces
- in accordance with EN 60669-1
- antibacterial protection in accordance with JIS Z 2801

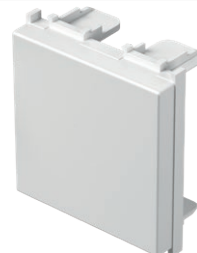



ΠΡΙΖΑ ΣΟΥΚΟ+KS 2P+E 16A 250V~ 2M

- σούκο 2P+E
- 16A 250V~, τύπος VM10
- σύμφωνα με IEC 60884-1, CEE7
- επαφές με βίδες 1,5-2,5 mm²
- ασφάλεια στις υπό τάση επαφές
- αντιβακτηριακή προστασία σύμφωνα με JIS Z 2801

SOCKET SCHUKO+KS 2P+E 16A 250V~ 2M

- 2P+E schuko
- 16A 250V~, type VM10
- in accordance with IEC 60884-1, CEE7
- screw contacts 1.5-2.5 mm²
- shuttered live contacts
- antibacterial protection in accordance with JIS Z 2801



ΠΡΙΖΑ ΣΟΥΚΟ+KS+ΚΑΠΑΚΙ 2P+E 16A 250V~ 2M

- σούκο 2P+E + καπάκι
- 16A 250V~, τύπος VM11
- σύμφωνα με IEC 60884-1, CEE7
- επαφές με βίδες 1,5-2,5 mm²
- ασφάλεια στις υπό τάση επαφές
- αντιβακτηριακή προστασία σύμφωνα με JIS Z 2801

SOCKET SCHUKO+KS+COVER

- 2P+E schuko+cover
- 16A 250V~, type VM11
- in accordance with IEC 60884-1, CEE7
- screw contacts 1.5-2.5 mm²
- shuttered live contacts
- antibacterial protection in accordance with JIS Z 2801



ΠΡΙΖΑ EURO+KS 2P 10A 250V~ 1M

- 2P Euro
- 10A 250V~, τύπος VM20
- σύμφωνα με IEC 60884-1, CEE7
- επαφές με βίδες 1,5-2,5 mm²
- ασφάλεια στις υπό τάση επαφές
- αντιβακτηριακή προστασία σύμφωνα με JIS Z 2801

SOCKET EURO+KS 2P 10A 250V~ 1M

- 2P Euro
- 10A 250V~, type VM20
- in accordance with IEC 60884-1, CEE7
- screw contacts 1.5-2.5 mm²
- shuttered live contacts
- antibacterial protection in accordance with JIS Z 2801



ΠΡΙΖΑ TV ΤΕΡΜΑΤΙΣΜΟΥ 1dB 1M

- TV τερματισμού
- εύρος συχνότητας 5÷2400 MHz
- απώλειες < 1 dB
- σύμφωνα με EN 50083-1
- επαφές με βίδες
- αντιβακτηριακή προστασία σύμφωνα με JIS Z 2801

SOCKET TV END-LINE 1dB 1M

- TV end-line
- frequency range 5÷2400 MHz
- reduction < 1 dB
- in accordance with EN 50083-1
- screw contacts
- antibacterial protection in accordance with JIS Z 2801

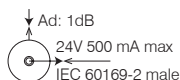

ΠΡΟΣΑΡΜΟΓΕΑΣ KS 1M

- standard στήριξης KS keystone
- AMP, Avaya, Brandrex, FMT, Mfico, Tyco, ...
- δεν περιλαμβάνεται στοιχείο επικοινωνίας
- αντιβακτηριακή προστασία σύμφωνα με JIS Z 2801

ADAPTER KS 1M

- KS keystone fixing standard
- AMP, Avaya, Brandrex, FMT, Mfico, Tyco, ...
- communication module not included
- antibacterial protection in accordance with JIS Z 2801





ΠΛΑΣΙΟ ΚΑΛΥΨΗΣ SOFT 2M

- διακοσμητικό πλαίσιο κάλυψης SOFT 2M
- σύμφωνα με EN 60669-1
- αντιβακτηριακή προστασία σύμφωνα με JIS Z 2801

COVER PLATE SOFT 2M

- decorative cover plate SOFT 2M
- in accordance with EN 60669-1
- antibacterial protection in accordance with JIS Z 2801



ΠΛΑΣΙΟ ΚΑΛΥΨΗΣ SOFT 2x2M

- διακοσμητικό πλαίσιο κάλυψης SOFT 2x2M
- οριζόντια ή κάθετη τοποθέτηση
- σύμφωνα με EN 60669-1
- αντιβακτηριακή προστασία σύμφωνα με JIS Z 2801

COVER PLATE SOFT 2x2M

- decorative cover plate SOFT 2x2M
- horizontal or vertical mounting
- in accordance with EN 60669-1
- antibacterial protection in accordance with JIS Z 2801



ΠΛΑΣΙΟ ΚΑΛΥΨΗΣ SOFT 3x2M

- διακοσμητικό πλαίσιο κάλυψης SOFT 3x2M
- οριζόντια ή κάθετη τοποθέτηση
- σύμφωνα με EN 60669-1
- αντιβακτηριακή προστασία σύμφωνα με JIS Z 2801

COVER PLATE SOFT 3x2M

- decorative cover plate SOFT 3x2M
- horizontal or vertical mounting
- in accordance with EN 60669-1
- antibacterial protection in accordance with JIS Z 2801



ΠΛΑΣΙΟ ΚΑΛΥΨΗΣ SOFT 3M

- διακοσμητικό πλαίσιο κάλυψης SOFT 3M
- αντιβακτηριακή προστασία σύμφωνα με JIS Z 2801
- σύμφωνα με EN 60669-1

COVER PLATE SOFT 3M

- decorative cover plate SOFT 3M
- in accordance with EN 60669-1
- antibacterial protection in accordance with JIS Z 2801

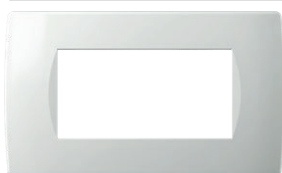

ΠΛΑΣΙΟ ΚΑΛΥΨΗΣ SOFT 4M

- διακοσμητικό πλαίσιο κάλυψης SOFT 4M
- σύμφωνα με EN 60669-1
- αντιβακτηριακή προστασία σύμφωνα με JIS Z 2801

COVER PLATE SOFT 4M

- decorative cover plate SOFT 4M
- in accordance with EN 60669-1
- antibacterial protection in accordance with JIS Z 2801

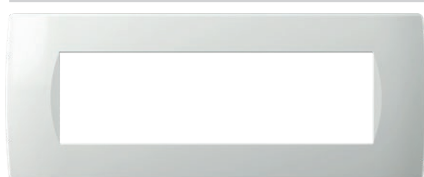

ΠΛΑΣΙΟ ΚΑΛΥΨΗΣ SOFT 7M

- διακοσμητικό πλαίσιο κάλυψης SOFT 7M
- σύμφωνα με EN 60669-1
- αντιβακτηριακή προστασία σύμφωνα με JIS Z 2801

COVER PLATE SOFT 7M

- decorative cover plate SOFT 7M
- in accordance with EN 60669-1
- antibacterial protection in accordance with JIS Z 2801

ξύλο

μπαμπού



καρυδιά



σφένδαμο



βέγγε

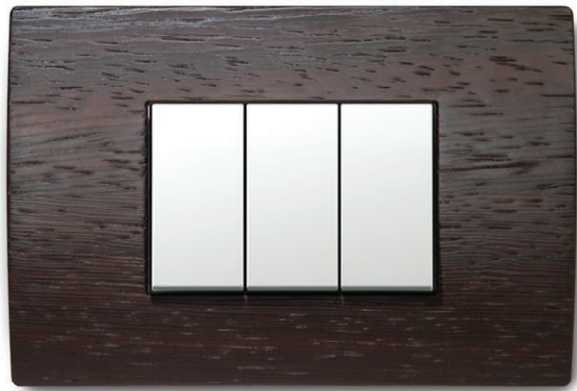

Η φύση είναι μοναδική και πολύτιμη, όπως ακριβώς και τα διακοσμητικά πλαίσια κάλυψης που προσφέρουμε, τα οποία διαφέρουν εντελώς το ένα με το άλλο.

Παράπονα σχετικά με την ποικιλότητα εμφάνιση και τη διαφοροποίηση των ξύλινων διακοσμητικών πλαισίων κάλυψης δεν μπορούν να ληφθούν υπόψη.

μέταλλο

σφυρήλατος χάλυβας



σατινέ άργυρος

εγχάρακτος σίδηρος

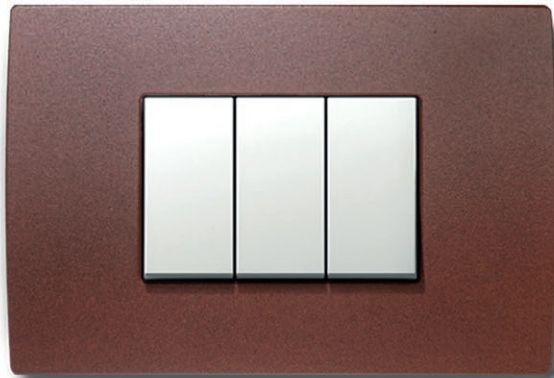

σατινέ νικέλιο

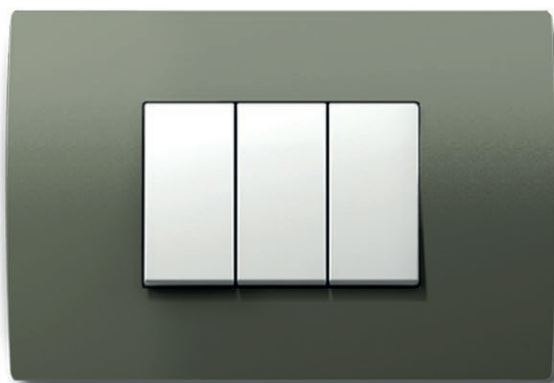
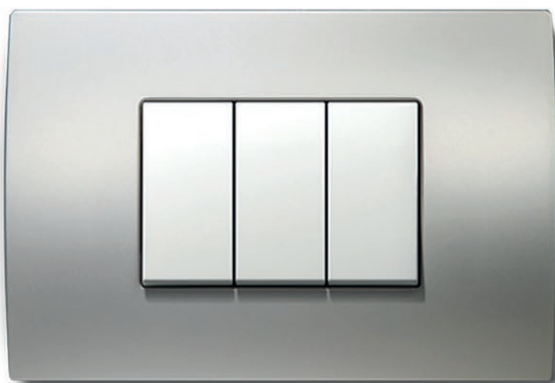

γυαλί

οπάκ λευκό

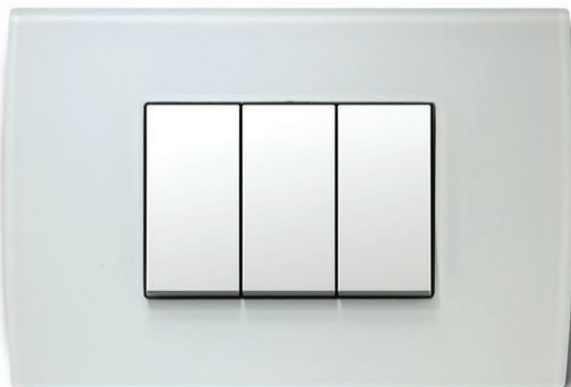

οπάκ πράσινο

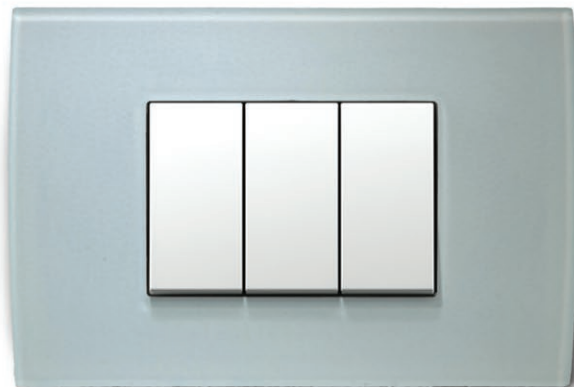

οπάκ γκρι

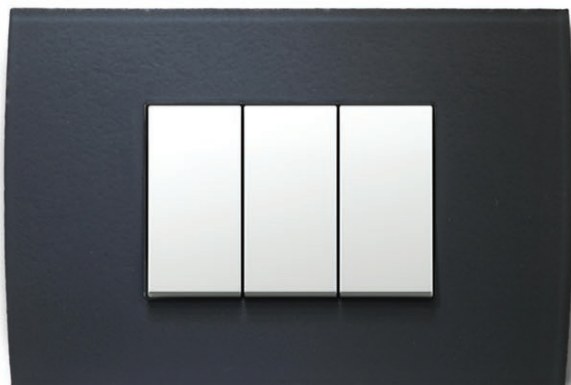

οπάκ μπλε

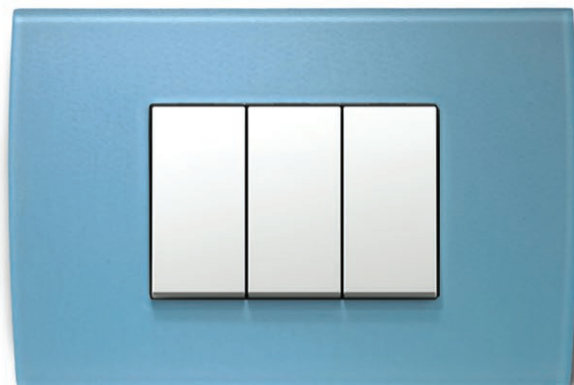

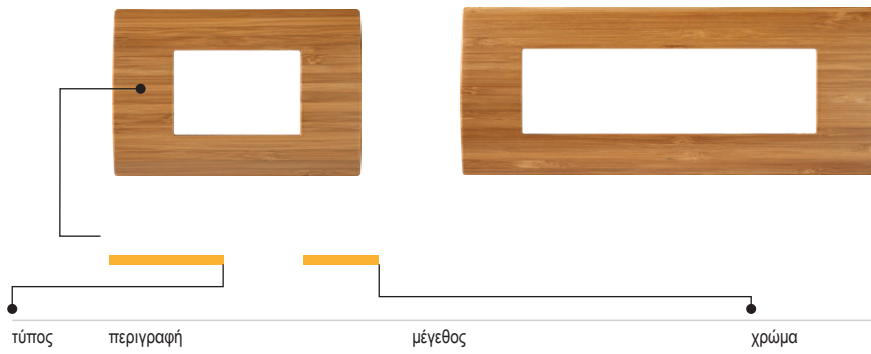

τύπος	περιγραφή	μέγεθος	χρώμα
ΠΛΑΙΣΙΟ ΚΑΛΥΨΗΣ PURE			
ΠΛΑΙΣΙΟ ΚΑΛΥΨΗΣ PURE			
ΠΛΑΙΣΙΟ ΚΑΛΥΨΗΣ PURE			
...			

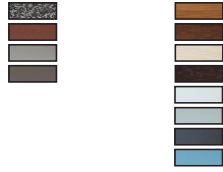

ΠΛΑΙΣΙΟ ΚΑΛΥΨΗΣ PURE 2M

- διακοσμητικό πλαίσιο κάλυψης PURE 2M
- σύμφωνα με EN 60669-1
- μόνο σε συνδυασμό με βάση στήριξης NM24 ή NM25

COVER PLATE PURE 2M

- decorative cover plate PURE 2M
- in accordance with EN 60669-1
- only in combination with mounting frame NM24 or NM25

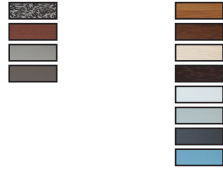

ΠΛΑΙΣΙΟ ΚΑΛΥΨΗΣ PURE 2x2M

- διακοσμητικό πλαίσιο κάλυψης PURE 2x2M
- οριζόντια ή κάθετη τοποθέτηση
- σύμφωνα με EN 60669-1
- μόνο σε συνδυασμό με βάση στήριξης NM24 ή NM25

COVER PLATE PURE 2x2M

- decorative cover plate PURE 2x2M
- horizontal or vertical mounting
- in accordance with EN 60669-1
- only in combination with mounting frames NM24 or NM25

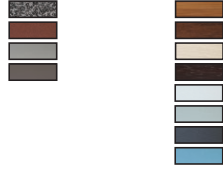

ΠΛΑΙΣΙΟ ΚΑΛΥΨΗΣ PURE 3x2M

- διακοσμητικό πλαίσιο κάλυψης PURE 3x2M
- οριζόντια ή κάθετη τοποθέτηση
- σύμφωνα με EN 60669-1
- μόνο σε συνδυασμό με βάση στήριξης NM24 ή NM25

COVER PLATE PURE 3x2M

- decorative cover plate PURE 3x2M
- horizontal or vertical mounting
- in accordance with EN 60669-1
- only in combination with mounting frames NM24 or NM25

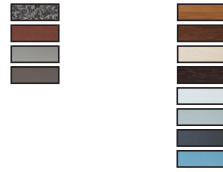

ΠΛΑΙΣΙΟ ΚΑΛΥΨΗΣ PURE 4x2M

- διακοσμητικό πλαίσιο κάλυψης PURE 4x2M
- οριζόντια ή κάθετη τοποθέτηση
- σύμφωνα με EN 60669-1
- μόνο σε συνδυασμό με βάση στήριξης NM24 ή NM25

COVER PLATE PURE 4x2M

- decorative cover plate PURE 4x2M
- horizontal or vertical mounting
- in accordance with EN 60669-1
- only in combination with mounting frames NM24 or NM25

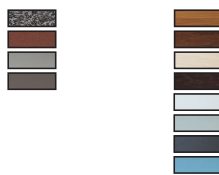

ΠΛΑΙΣΙΟ ΚΑΛΥΨΗΣ PURE 3M

- διακοσμητικό πλαίσιο κάλυψης PURE 3M
- σύμφωνα με EN 60669-1

COVER PLATE PURE 3M

- decorative cover plate PURE 3M
- in accordance with EN 60669-1

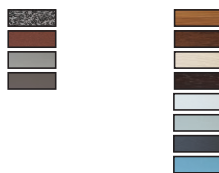

ΠΛΑΙΣΙΟ ΚΑΛΥΨΗΣ PURE 4M

- διακοσμητικό πλαίσιο κάλυψης PURE 4M
- σύμφωνα με EN 60669-1

COVER PLATE PURE 4M

- decorative cover plate PURE 4M
- in accordance with EN 60669-1

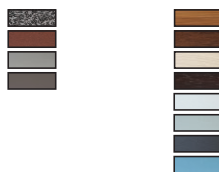

ΠΛΑΙΣΙΟ ΚΑΛΥΨΗΣ PURE 7M

- διακοσμητικό πλαίσιο κάλυψης PURE 7M
- σύμφωνα με EN 60669-1

COVER PLATE PURE 7M

- decorative cover plate PURE 7M
- in accordance with EN 60669-1

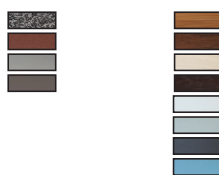

ΠΛΑΙΣΙΟ ΚΑΛΥΨΗΣ PURE 1/3M

- διακοσμητικό πλαίσιο κάλυψης PURE 1/3M
- σύμφωνα με EN 60669-1

COVER PLATE PURE 1/3M

- decorative cover plate PURE 1/3M
- in accordance with EN 60669-1

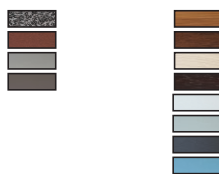

ΠΛΑΙΣΙΟ ΚΑΛΥΨΗΣ PURE 2/3M

- διακοσμητικό πλαίσιο κάλυψης PURE 2/3M
- σύμφωνα με EN 60669-1

COVER PLATE PURE 2/3M

- decorative cover plate PURE 2/3M
- in accordance with EN 60669-1

basic

λευκό

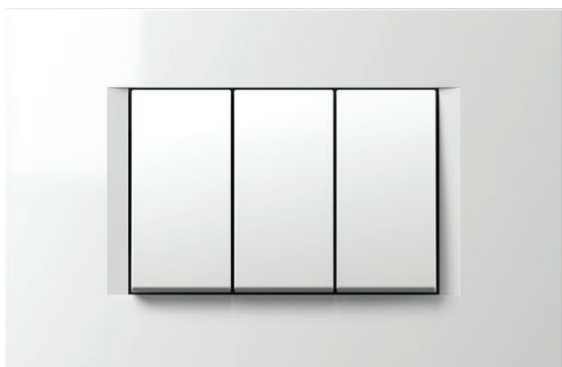

μπεζ

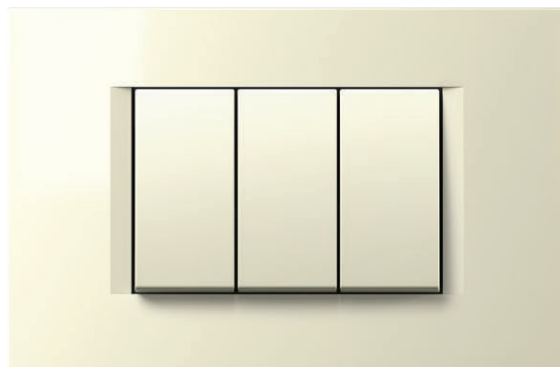

ασημί μεταλλικό



μαύρο ματ



ανθρακίτης

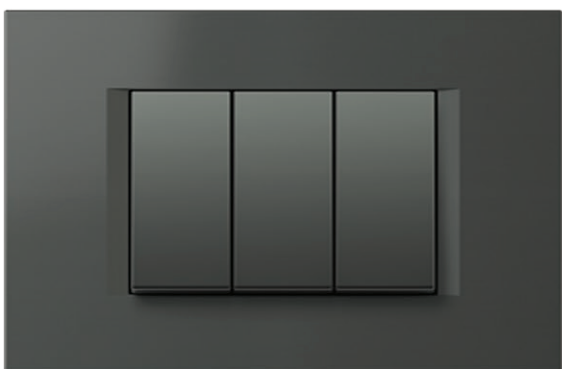

decor

χρυσό μεταλλικό

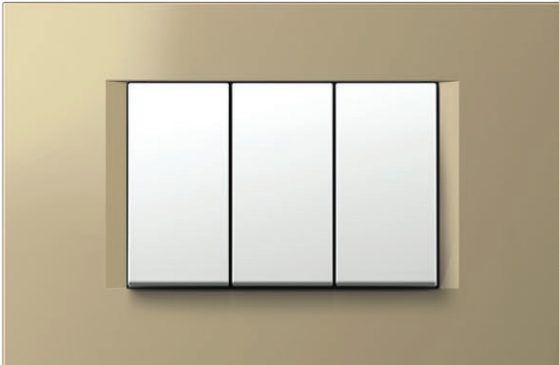

μαύρο

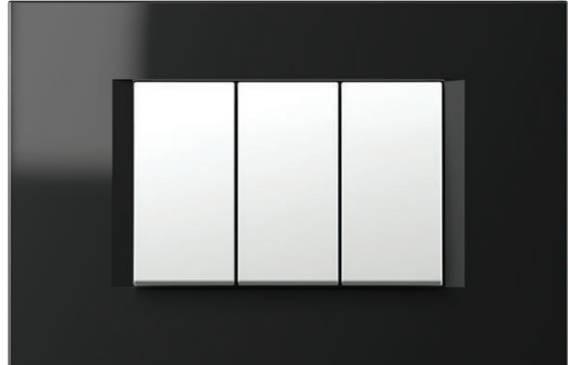

γαλάζιο μεταλλικό

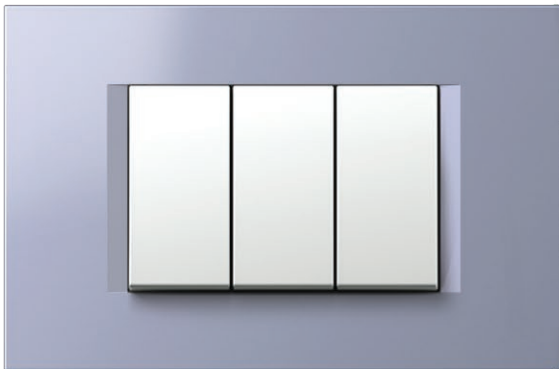

τιτανίο



Λευκό με νερά



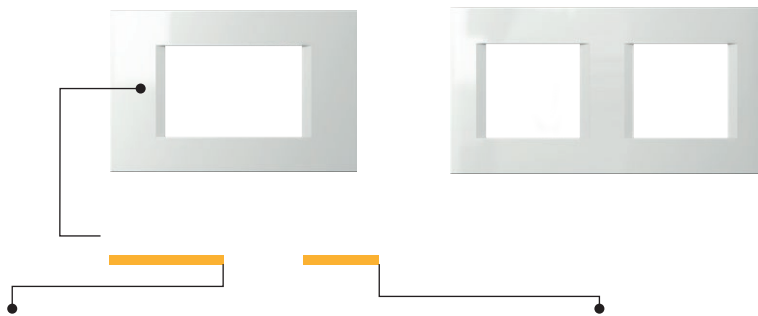

τύπος	περιγραφή	μέγεθος	χρώμα
ΠΛΑΙΣΙΟ ΚΑΛΥΨΗΣ LINE			λευκό χρυσό μεταλλικό ανθρακίτης
ΠΛΑΙΣΙΟ ΚΑΛΥΨΗΣ LINE			μπεζ μαύρο τιτανίο
ΠΛΑΙΣΙΟ ΚΑΛΥΨΗΣ LINE			ασημί μεταλλικό γαλάζιο μεταλλικό λευκό με νερά
			μαύρο ματ



ΠΛΑΙΣΙΟ ΚΑΛΥΨΗΣ LINE 2M

- διακοσμητικό πλαίσιο κάλυψης LINE 2x2M
- σύμφωνα με EN 60669-1

COVER PLATE LINE 2M

- decorative cover plate LINE 2M
- in accordance with EN 60669-1



ΠΛΑΙΣΙΟ ΚΑΛΥΨΗΣ LINE 2x2M

- διακοσμητικό πλαίσιο κάλυψης LINE 2x2M
- οριζόντια ή κάθετη τοποθέτηση
- σύμφωνα με EN 60669-1

COVER PLATE LINE 2x2M

- decorative cover plate LINE 2x2M
- horizontal or vertical mounting
- in accordance with EN 60669-1

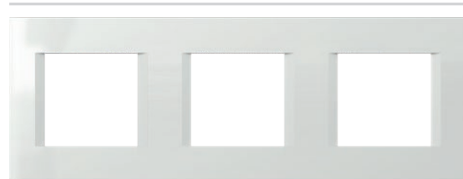

ΠΛΑΙΣΙΟ ΚΑΛΥΨΗΣ LINE 3x2M

- διακοσμητικό πλαίσιο κάλυψης LINE 3x2M
- οριζόντια ή κάθετη τοποθέτηση
- σύμφωνα με EN 60669-1

COVER PLATE LINE 3x2M

- decorative cover plate LINE 3x2M
- horizontal or vertical mounting
- in accordance with EN 60669-1



ΠΛΑΙΣΙΟ ΚΑΛΥΨΗΣ LINE 4x2M

- διακοσμητικό πλαίσιο κάλυψης LINE 4x2M
- οριζόντια ή κάθετη τοποθέτηση
- σύμφωνα με EN 60669-1

COVER PLATE LINE 4x2M

- decorative cover plate LINE 4x2M
- horizontal or vertical mounting
- in accordance with EN 60669-1

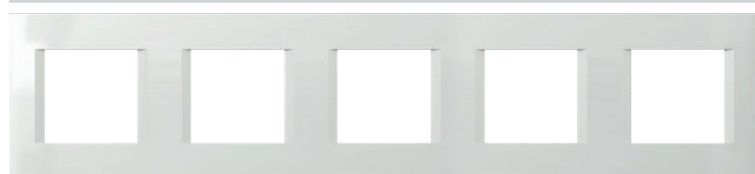

ΠΛΑΙΣΙΟ ΚΑΛΥΨΗΣ LINE 5x2M

- διακοσμητικό πλαίσιο κάλυψης LINE 5x2M
- οριζόντια ή κάθετη τοποθέτηση
- σύμφωνα με EN 60669-1

COVER PLATE LINE 5x2M

- decorative cover plate LINE 5x2M
- horizontal or vertical mounting
- in accordance with EN 60669-1



ΠΛΑΙΣΙΟ ΚΑΛΥΨΗΣ LINE 3M

- διακοσμητικό πλαίσιο κάλυψης LINE 3M
- σύμφωνα με EN 60669-1

COVER PLATE LINE 3M

- decorative cover plate LINE 3M
- in accordance with EN 60669-1

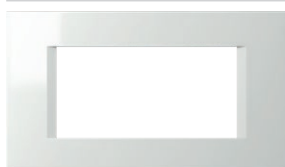

ΠΛΑΙΣΙΟ ΚΑΛΥΨΗΣ LINE 4M

- διακοσμητικό πλαίσιο κάλυψης LINE 4M
- σύμφωνα με EN 60669-1

COVER PLATE LINE 4M

- decorative cover plate LINE 4M
- in accordance with EN 60669-1

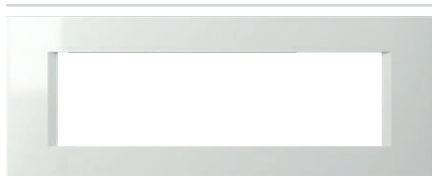

ΠΛΑΙΣΙΟ ΚΑΛΥΨΗΣ LINE 7M

- διακοσμητικό πλαίσιο κάλυψης LINE 7M
- σύμφωνα με EN 60669-1

COVER PLATE LINE 7M

- decorative cover plate LINE 7M
- in accordance with EN 60669-1



ΠΛΑΙΣΙΟ ΚΑΛΥΨΗΣ LINE 1/2M

- διακοσμητικό πλαίσιο κάλυψης LINE 1/2M
- σύμφωνα με EN 60669-1

COVER PLATE LINE 1/2M

- decorative cover plate LINE 1/2M
- in accordance with EN 60669-1

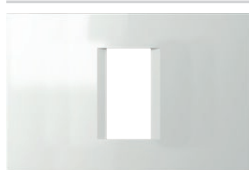

ΠΛΑΙΣΙΟ ΚΑΛΥΨΗΣ LINE 1/3M

- διακοσμητικό πλαίσιο κάλυψης LINE 1/3M
- σύμφωνα με EN 60669-1

COVER PLATE LINE 1/3M

- decorative cover plate LINE 1/3M
- in accordance with EN 60669-1



ΠΛΑΙΣΙΟ ΚΑΛΥΨΗΣ LINE 2/3M

- διακοσμητικό πλαίσιο κάλυψης LINE 2/3M
- σύμφωνα με EN 60669-1

COVER PLATE LINE 2/3M

- decorative cover plate LINE 2/3M
- in accordance with EN 60669-1

basic

λευκό

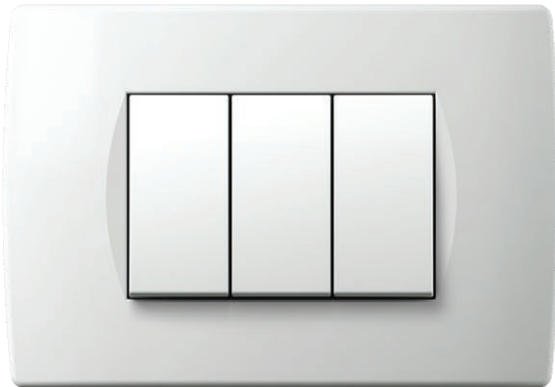

μπεζ

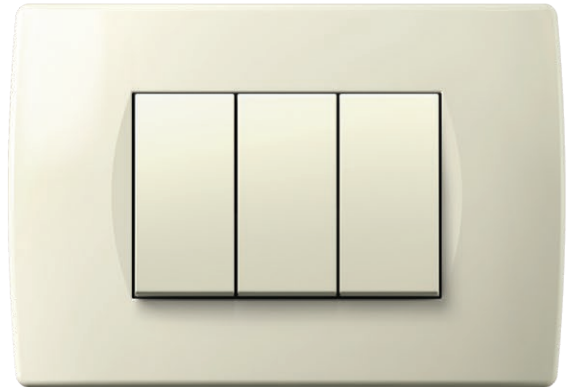

ασημί μεταλλικό

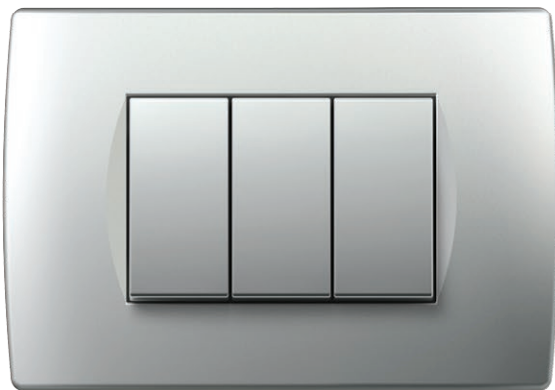

μαύρο ματ



decor

χρυσό μεταλλικό

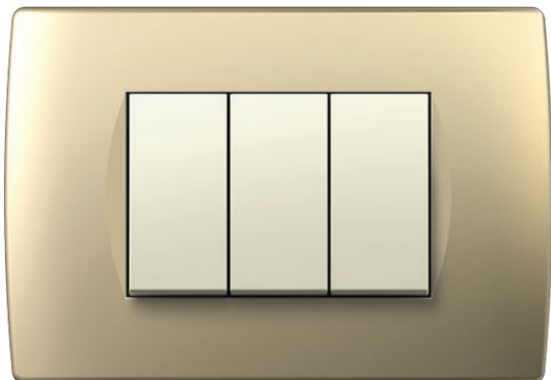

μαύρο

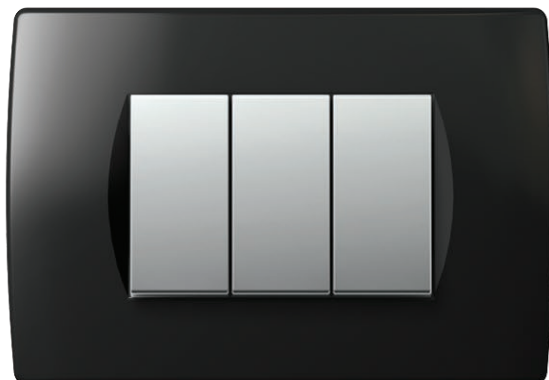

ανθρακιτης



τιτανιο

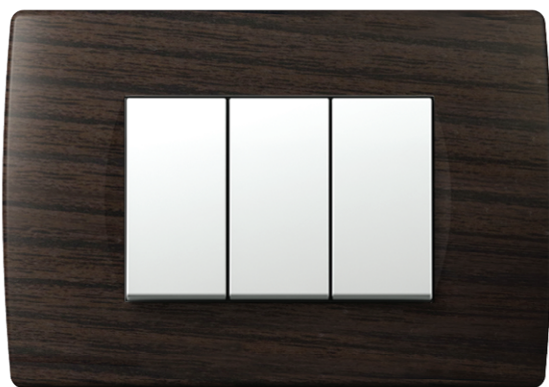

βέγγε



καρυδιά



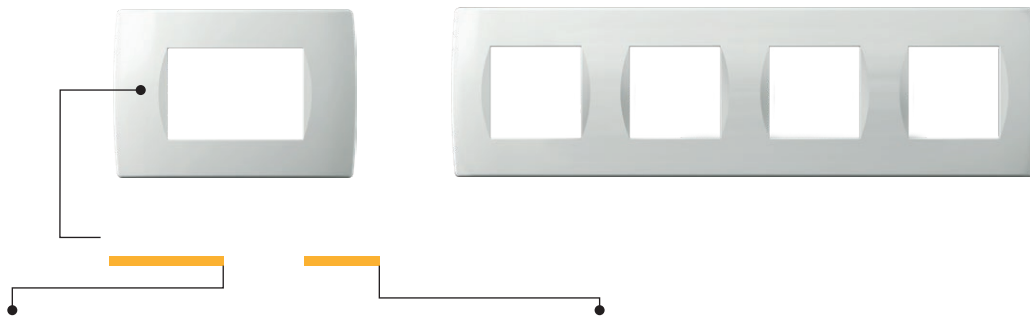

τύπος	περιγραφή	μέγεθος	χρώμα																								
ΠΛΑΙΣΙΟ ΚΑΛΥΨΗΣ SOFT			<table border="0"> <tr> <td></td> <td>λευκό</td> <td></td> <td>χρυσό μεταλλικό</td> <td></td> <td>καρυδιά</td> </tr> <tr> <td></td> <td>μπεζ</td> <td></td> <td>μαύρο</td> <td></td> <td>βέγγε</td> </tr> <tr> <td></td> <td>ασημί μεταλλικό</td> <td></td> <td>ανθρακίτης</td> <td></td> <td></td> </tr> <tr> <td></td> <td>μαύρο ματ</td> <td></td> <td>τιτανίο</td> <td></td> <td></td> </tr> </table>		λευκό		χρυσό μεταλλικό		καρυδιά		μπεζ		μαύρο		βέγγε		ασημί μεταλλικό		ανθρακίτης				μαύρο ματ		τιτανίο		
	λευκό		χρυσό μεταλλικό		καρυδιά																						
	μπεζ		μαύρο		βέγγε																						
	ασημί μεταλλικό		ανθρακίτης																								
	μαύρο ματ		τιτανίο																								
ΠΛΑΙΣΙΟ ΚΑΛΥΨΗΣ SOFT																											
ΠΛΑΙΣΙΟ ΚΑΛΥΨΗΣ SOFT																											
...																											



ΠΛΑΙΣΙΟ ΚΑΛΥΨΗΣ SOFT 2M

- διακοσμητικό πλαίσιο κάλυψης SOFT 2M
- σύμφωνα με EN 60669-1

COVER PLATE SOFT 2M

- decorative cover plate SOFT 2M
- in accordance with EN 60669-1



ΠΛΑΙΣΙΟ ΚΑΛΥΨΗΣ SOFT 2x2M

- διακοσμητικό πλαίσιο κάλυψης SOFT 2x2M
- οριζόντια ή κάθετη τοποθέτηση
- σύμφωνα με EN 60669-1

COVER PLATE SOFT 2x2M

- decorative cover plate SOFT 2x2M
- horizontal or vertical mounting
- in accordance with EN 60669-1



ΠΛΑΙΣΙΟ ΚΑΛΥΨΗΣ SOFT 3x2M

- διακοσμητικό πλαίσιο κάλυψης SOFT 3x2M
- οριζόντια ή κάθετη τοποθέτηση
- σύμφωνα με EN 60669-1

COVER PLATE SOFT 3x2M

- decorative cover plate SOFT 3x2M
- horizontal or vertical mounting
- in accordance with EN 60669-1

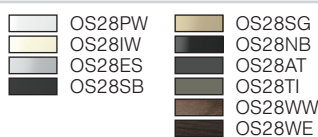

ΠΛΑΙΣΙΟ ΚΑΛΥΨΗΣ SOFT 4x2M

- διακοσμητικό πλαίσιο κάλυψης SOFT 4x2M
- οριζόντια ή κάθετη τοποθέτηση
- σύμφωνα με EN 60669-1

COVER PLATE SOFT 4x2M

- decorative cover plate SOFT 4x2M
- horizontal or vertical mounting
- in accordance with EN 60669-1



	OS30PW		OS30SG
	OS30IW		OS30NB
	OS30ES		OS30AT
	OS30SB		OS30TI
			OS30WW
			OS30WE

ΠΛΑΣΙΟ ΚΑΛΥΨΗΣ SOFT 3M

- διακοσμητικό πλαίσιο κάλυψης SOFT 3M
- σύμφωνα με EN 60669-1

COVER PLATE SOFT 3M

- decorative cover plate SOFT 3M
- in accordance with EN 60669-1



	OS40PW		OS40SG
	OS40IW		OS40NB
	OS40ES		OS40AT
	OS40SB		OS40TI
			OS40WW
			OS40WE

ΠΛΑΣΙΟ ΚΑΛΥΨΗΣ SOFT 4M

- διακοσμητικό πλαίσιο κάλυψης SOFT 4M
- σύμφωνα με EN 60669-1

COVER PLATE SOFT 4M

- decorative cover plate SOFT 4M
- in accordance with EN 60669-1



ΠΛΑΣΙΟ ΚΑΛΥΨΗΣ SOFT 7M

- διακοσμητικό πλαίσιο κάλυψης SOFT 7M
- σύμφωνα με EN 60669-1

COVER PLATE SOFT 7M

- decorative cover plate SOFT 7M
- in accordance with EN 60669-1



	OS72PW		
	OS72IW		
	OS72ES		
	OS72SB		

ΠΛΑΣΙΟ ΚΑΛΥΨΗΣ SOFT 2x7M

- διακοσμητικό πλαίσιο κάλυψης SOFT
2x7M με πλάκα επιγραφής
- σύμφωνα με EN 60669-1

COVER PLATE SOFT 2x7M

- decorative cover plate SOFT 2x7M
with inscription plate
- in accordance with EN 60669-1



	OS10PW		OS10SG
	OS10IW		OS10NB
	OS10ES		OS10AT
	OS10SB		OS10TI
			OS10WW
			OS10WE

ΠΛΑΣΙΟ ΚΑΛΥΨΗΣ SOFT 1/2M

- διακοσμητικό πλαίσιο κάλυψης SOFT 1/2M
- σύμφωνα με EN 60669-1

COVER PLATE SOFT 1/2M

- decorative cover plate SOFT 1/2M
- in accordance with EN 60669-1

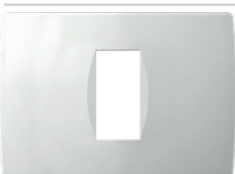

	OS13PW		OS13SG
	OS13IW		OS13NB
	OS13ES		OS13AT
	OS13SB		OS13TI
			OS13WW
			OS13WE

ΠΛΑΣΙΟ ΚΑΛΥΨΗΣ SOFT 1/3M

- διακοσμητικό πλαίσιο κάλυψης SOFT 1/3M
- σύμφωνα με EN 60669-1

COVER PLATE SOFT 1/3M

- decorative cover plate SOFT 1/3M
- in accordance with EN 60669-1

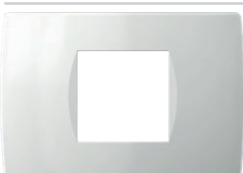

	OS23PW		OS23SG
	OS23IW		OS23NB
	OS23ES		OS23AT
	OS23SB		OS23TI
			OS23WW
			OS23WE

ΠΛΑΣΙΟ ΚΑΛΥΨΗΣ SOFT 2/3M

- διακοσμητικό πλαίσιο κάλυψης SOFT 2/3M
- σύμφωνα με EN 60669-1

COVER PLATE SOFT 2/3M

- decorative cover plate SOFT 2/3M
- in accordance with EN 60669-1



ΕΚΤΥΠΩΣΗ ΛΕΙΖΕΡ ΓΡΑΦΙΚΟΥ ΣΤΑ ΠΛΑΙΣΙΑ ΚΑΛΥΨΗΣ

- εκτύπωση λέιζερ οποιοδήποτε γραφικού
- κατά παραγγελία
- κατάλληλα για τα πλαίσια κάλυψης OL, OS

LASER PRINT ON COVER PLATES

- laser print of any graphics
- made on request
- suitable for cover plates OL, OS









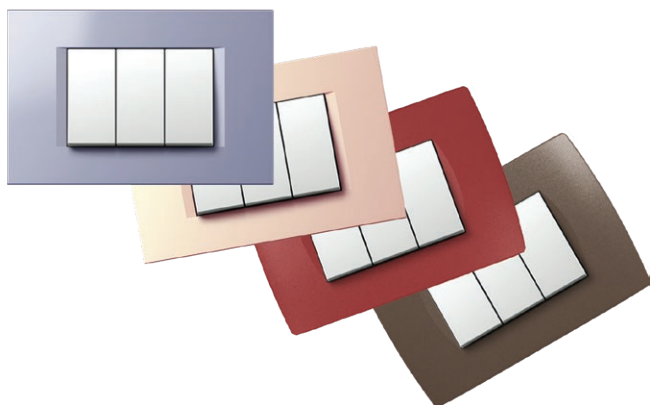

ΔΙΑΚΟΣΜΗΣΕΙΣ ΠΛΑΙΣΙΩΝ ΚΑΛΥΨΗΣ

- προσαρμοσμένες υφές και χρώματα
- κατά παραγγελία
- κατάλληλες για τα πλαίσια κάλυψης OL, OS

COVER PLATES DECORATIONS

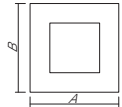
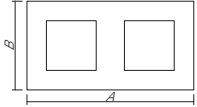
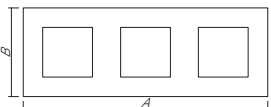
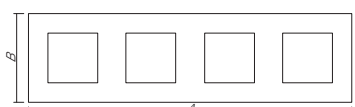
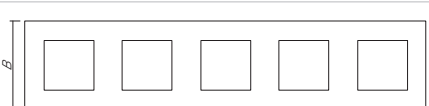
- customised textures and colours
- made on request
- suitable for cover plates OL, OS

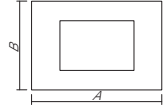
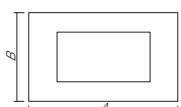
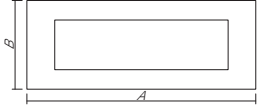
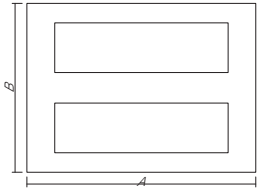

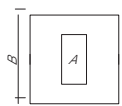
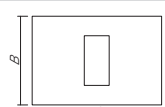
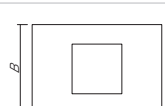
		 line	 soft	 PURE
				
2M				
2x2M				
3x2M				
4x2M				
5x2M				
				
3M				
4M				
7M				
2x7M				
				
1/2M				
1/3M				
2/3M				

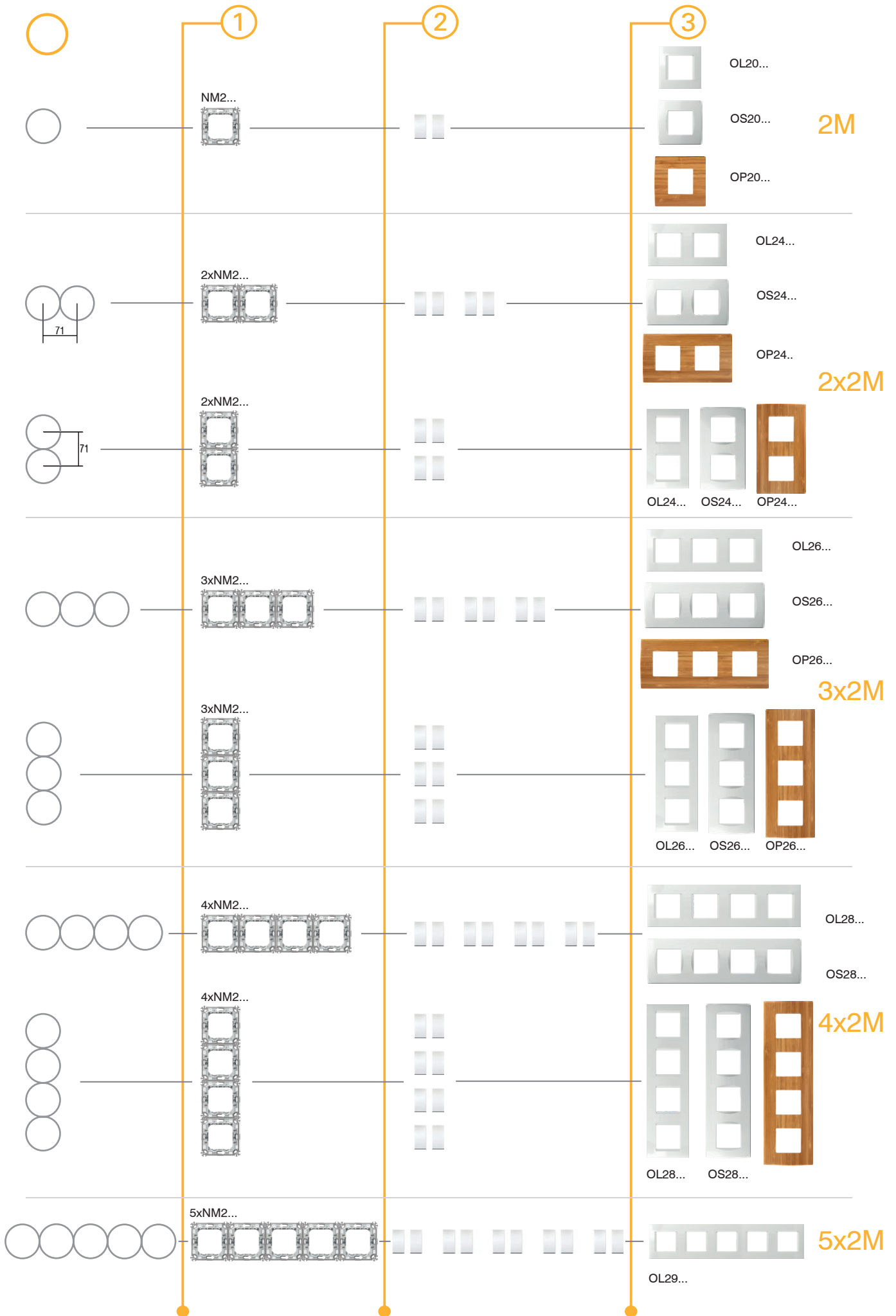

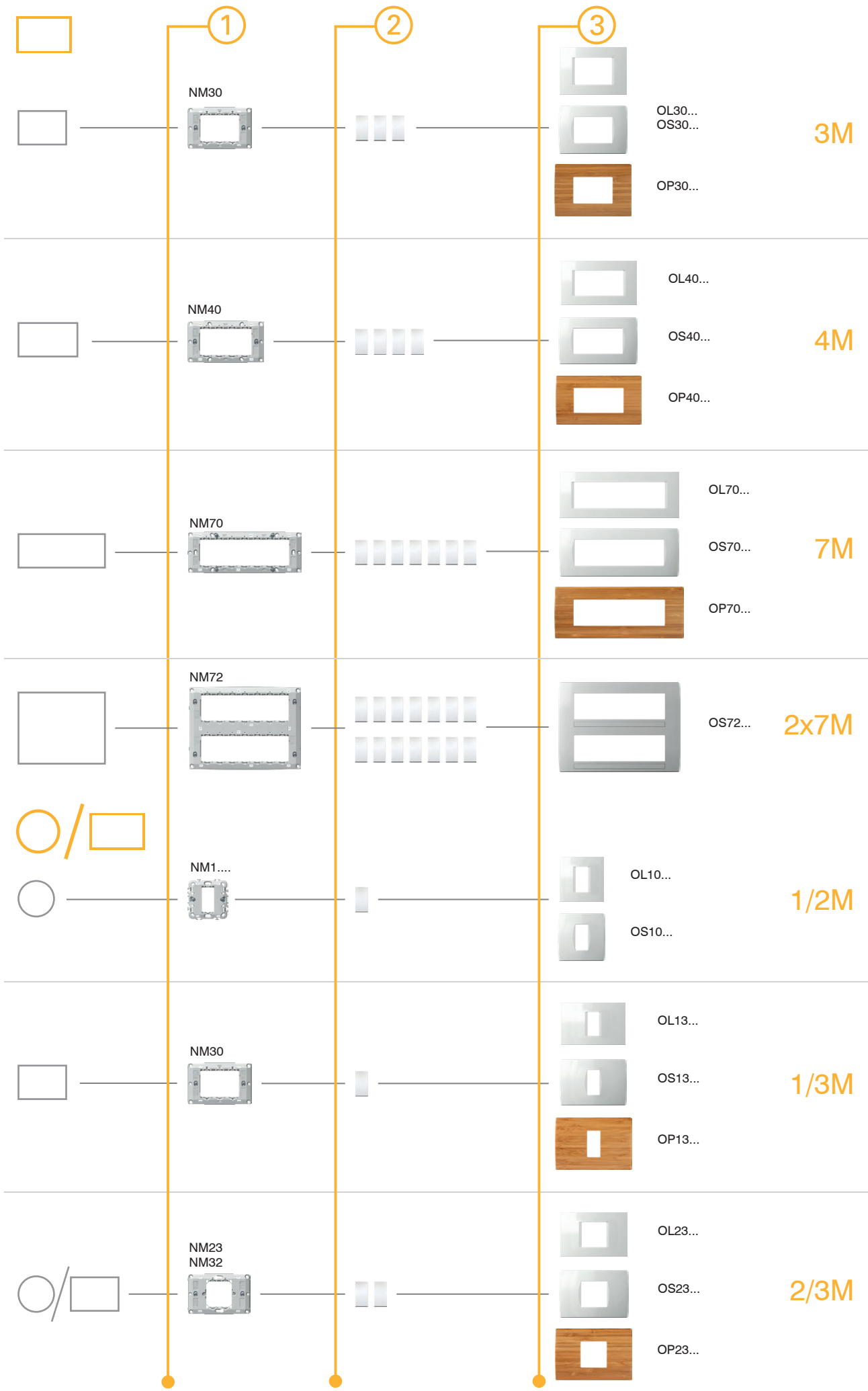

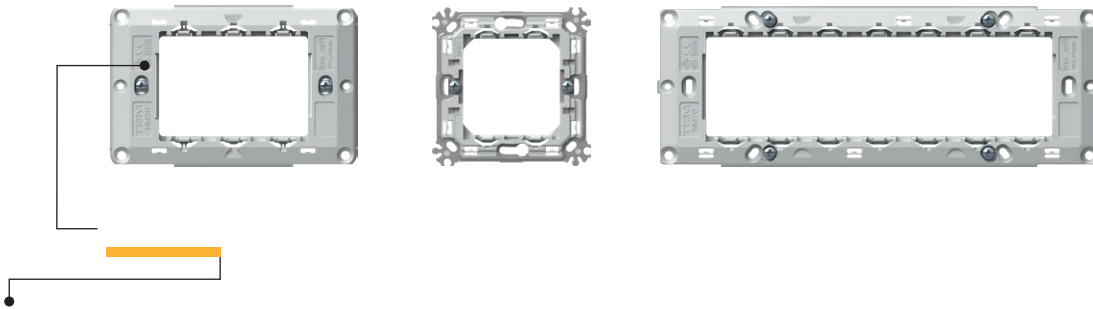

τύπος	περιγραφή	μέγεθος
	ΒΑΣΗ ΣΤΗΡΙΞΗΣ ΜΕ ΑΓΚΙΣΤΡΑ	
	ΒΑΣΗ ΣΤΗΡΙΞΗΣ ΧΩΡΙΣ ΒΙΔΕΣ	
	ΒΑΣΗ ΣΤΗΡΙΞΗΣ ΜΕ ΑΓΚΙΣΤΡΑ	

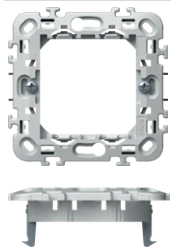

ΒΑΣΗ ΣΤΗΡΙΞΗΣ ΜΕ ΑΓΚΙΣΤΡΑ 2Μ

- βάση στήριξης 2Μ με άγκιστρα
- για τοποθέτηση σε κουτιά Ø60 (DE..) με άγκιστρα
- πιθανοί οριζόντιοι ή κάθετοι συνδυασμοί 2x2Μ, 3x2Μ και 4x2Μ
- κατάλληλη για συναρμολόγηση με πλαίσια κάλυψης LINE και SOFT
- σύμφωνα με EN 60669-1

MOUNTING FRAME WITH CLAWS 2M

- mounting frame 2M with claws
- for mounting on boxes Ø60 (DE..) with claws
- possible horizontal or vertical combinations 2x2M, 3x2M and 4x2M
- suitable for assembling with cover plates LINE and SOFT
- in accordance with EN 60669-1

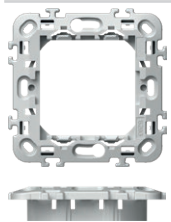
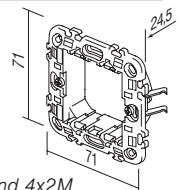

ΒΑΣΗ ΣΤΗΡΙΞΗΣ ΧΩΡΙΣ ΒΙΔΕΣ 2Μ

- βάση στήριξης 2Μ χωρίς βίδες και χωρίς άγκιστρα
- για τοποθέτηση σε κουτιά Ø60 (HE..., BE...) με βίδες
- πιθανοί οριζόντιοι ή κάθετοι συνδυασμοί 2x2Μ, 3x2Μ και 4x2Μ
- κατάλληλη για συναρμολόγηση με πλαίσια κάλυψης LINE και SOFT
- σύμφωνα με EN 60669-1

MOUNTING FRAME WITHOUT SCREWS 2M

- mounting frame 2M without screws and without claws
- for mounting on boxes Ø60 (HE..., BE...) with screws
- possible horizontal or vertical combinations 2x2M, 3x2M and 4x2M
- suitable for assembling with cover plates LINE and SOFT
- in accordance with EN 60669-1

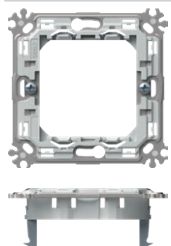
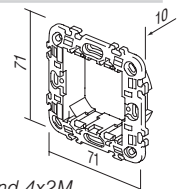

ΜΕΤΑΛΛΙΚΗ ΒΑΣΗ ΣΤΗΡΙΞΗΣ ΜΕ ΑΓΚΙΣΤΡΑ 2Μ

- μεταλλική βάση στήριξης 2Μ με άγκιστρα - άκαμπτη έκδοση
- για τοποθέτηση σε κουτιά Ø60 (DE..) με άγκιστρα
- πιθανοί οριζόντιοι ή κάθετοι συνδυασμοί 2x2Μ, 3x2Μ και 4x2Μ
- κατάλληλη για συναρμολόγηση με πλαίσια κάλυψης PURE, LINE και SOFT
- σύμφωνα με EN 60669-1

MOUNTING FRAME METAL WITH CLAWS 2M

- metal mounting frame 2M with claws - stiff version
- for mounting on boxes Ø60 (DE..) with claws
- possible horizontal or vertical combinations 2x2M, 3x2M and 4x2M
- suitable for assembling with cover plates PURE, LINE and SOFT
- in accordance with EN 60669-1

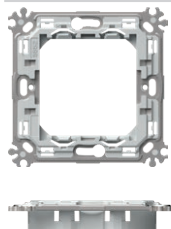
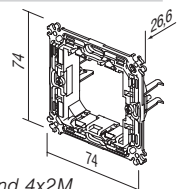

ΜΕΤΑΛΛΙΚΗ ΒΑΣΗ ΣΤΗΡΙΞΗΣ ΧΩΡΙΣ ΒΙΔΕΣ 2Μ

- μεταλλική βάση στήριξης 2Μ χωρίς βίδες και χωρίς άγκιστρα - άκαμπτη έκδοση
- για τοποθέτηση σε κουτιά Ø60 (HE..., BE...) με βίδες
- πιθανοί οριζόντιοι ή κάθετοι συνδυασμοί 2x2Μ, 3x2Μ και 4x2Μ
- κατάλληλη για συναρμολόγηση με πλαίσια κάλυψης PURE, LINE και SOFT
- σύμφωνα με EN 60669-1

MOUNTING FRAME METAL WITHOUT SCREWS 2M

- metal mounting frame 2M without screws and without claws - stiff version
- for mounting in boxes Ø60 (HE..., BE...) with screws
- possible horizontal or vertical combinations 2x2M, 3x2M and 4x2M
- suitable for assembling with cover plates PURE, LINE and SOFT
- in accordance with EN 60669-1

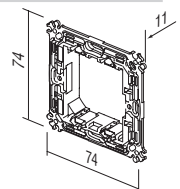



ΒΑΣΗ ΣΤΗΡΙΞΗΣ ΜΕ ΒΙΔΕΣ 3M



- βάση στήριξης 3M με βίδες
- για τοποθέτηση σε ορθογώνια κουτιά 3M
- κατάλληλη για συναρμολόγηση με πλαίσια κάλυψης PURE, LINE και SOFT
- σύμφωνα με EN 60669-1

MOUNTING FRAME WITH SCREWS 3M

- mounting frame 3M with screws
- for mounting on rectangular boxes 3M
- suitable for assembling with cover plates PURE, LINE and SOFT
- in accordance with EN 60669-1

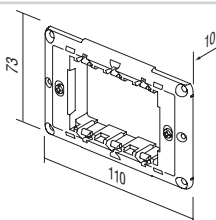

ΒΑΣΗ ΣΤΗΡΙΞΗΣ ΜΕ ΒΙΔΕΣ 4M

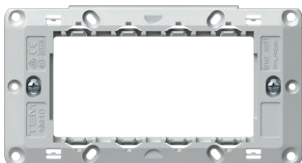

- βάση στήριξης 4M με βίδες
- για τοποθέτηση σε ορθογώνια κουτιά 4M
- κατάλληλη για συναρμολόγηση με πλαίσια κάλυψης PURE, LINE και SOFT
- σύμφωνα με EN 60669-1

MOUNTING FRAME WITH SCREWS 4M

- mounting frame 4M with screws
- for mounting on rectangular boxes 4M
- suitable for assembling with cover plates PURE, LINE and SOFT
- in accordance with EN 60669-1

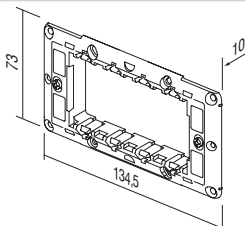

ΒΑΣΗ ΣΤΗΡΙΞΗΣ ΜΕ ΒΙΔΕΣ 7M



- βάση στήριξης 7M με βίδες
- για τοποθέτηση σε ορθογώνια κουτιά 7M
- κατάλληλη για συναρμολόγηση με πλαίσια κάλυψης PURE, LINE και SOFT
- σύμφωνα με EN 60669-1

MOUNTING FRAME WITH SCREWS 7M

- mounting frame 7M with screws
- for mounting on rectangular boxes 7M
- suitable for assembling with cover plates PURE, LINE and SOFT
- in accordance with EN 60669-1

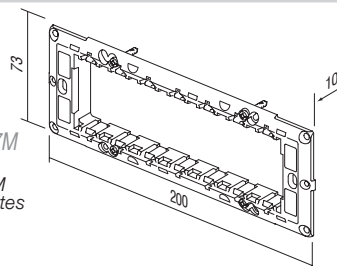

ΒΑΣΗ ΣΤΗΡΙΞΗΣ ΜΕ ΒΙΔΕΣ 2x7M



- βάση στήριξης 2x7M με βίδες
- για τοποθέτηση σε ορθογώνια κουτιά 2x7M
- κατάλληλη για συναρμολόγηση με πλαίσιο κάλυψης SOFT OS72
- σύμφωνα με EN 60669-1

MOUNTING FRAME WITH SCREWS 2x7M

- mounting frame 2x7M with screws
- for mounting on rectangular boxes 2x7M
- suitable for assembling with cover plate SOFT OS72
- in accordance with EN 60669-1

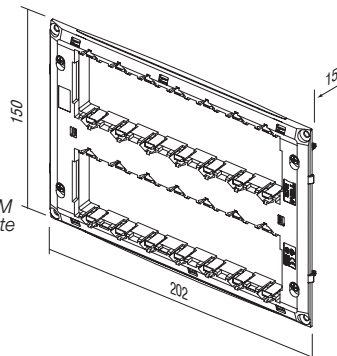

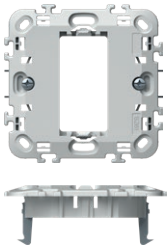

ΒΑΣΗ ΣΤΗΡΙΞΗΣ ΜΕ ΑΓΚΙΣΤΡΑ 1/2M

- βάση στήριξης 1/2M με άγκιστρα
- για τοποθέτηση σε κουτιά Ø60 (DE..) με άγκιστρα
- κατάλληλη για συναρμολόγηση με πλαίσια κάλυψης LINE και SOFT
- σύμφωνα με EN 60669-1

MOUNTING FRAME WITH CLAWS 1/2M

- mounting frame 1/2M with claws
- for mounting on boxes Ø60 (DE..) with claws
- suitable for assembling with cover plates LINE and SOFT
- in accordance with EN 60669-1

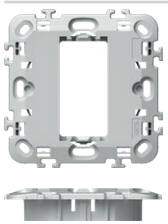
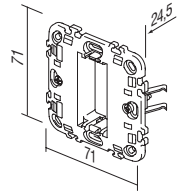

ΒΑΣΗ ΣΤΗΡΙΞΗΣ ΧΩΡΙΣ ΒΙΔΕΣ 1/2M

- βάση στήριξης 1/2M χωρίς βίδες και χωρίς άγκιστρα
- για τοποθέτηση σε κουτιά Ø60 (HE.., BE..) με βίδες
- κατάλληλη για συναρμολόγηση με πλαίσια κάλυψης LINE και SOFT
- σύμφωνα με EN 60669-1

MOUNTING FRAME WITHOUT SCREWS 1/2M

- mounting frame 1/2M without screws and without claws
- for mounting on boxes Ø60 (HE.., BE..) with screws
- suitable for assembling with cover plates LINE and SOFT
- in accordance with EN 60669-1

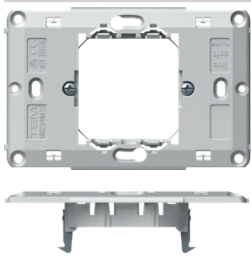
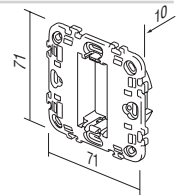

ΒΑΣΗ ΣΤΗΡΙΞΗΣ ΜΕ ΑΓΚΙΣΤΡΑ 2/3M

- βάση στήριξης 2/3M με άγκιστρα
- για τοποθέτηση σε κουτιά Ø60 (DE..) με άγκιστρα
- κατάλληλη για συναρμολόγηση με πλαίσια κάλυψης PURE, LINE και SOFT
- σύμφωνα με EN 60669-1

MOUNTING FRAME WITH CLAWS 2/3M

- mounting frame 2/3M with claws
- for mounting on boxes Ø60 (DE..) with claws
- suitable for assembling with cover plates PURE, LINE and SOFT
- in accordance with EN 60669-1

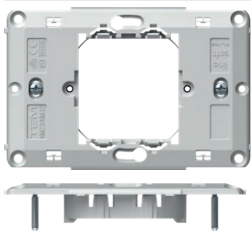
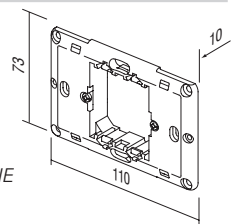

ΒΑΣΗ ΣΤΗΡΙΞΗΣ ΜΕ ΒΙΔΕΣ 2/3M

- βάση στήριξης 2/3M με βίδες
- για τοποθέτηση σε ορθογώνια κουτιά 3M
- κατάλληλη για συναρμολόγηση με πλαίσια κάλυψης PURE, LINE και SOFT
- σύμφωνα με EN 60669-1

MOUNTING FRAME WITH SCREWS 2/3M

- mounting frame 2/3M with screws
- for mounting on rectangular boxes 3M
- suitable for assembling with cover plates PURE, LINE and SOFT
- in accordance with EN 60669-1

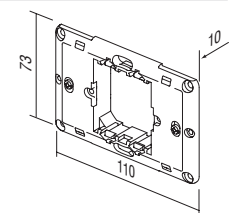

TEM

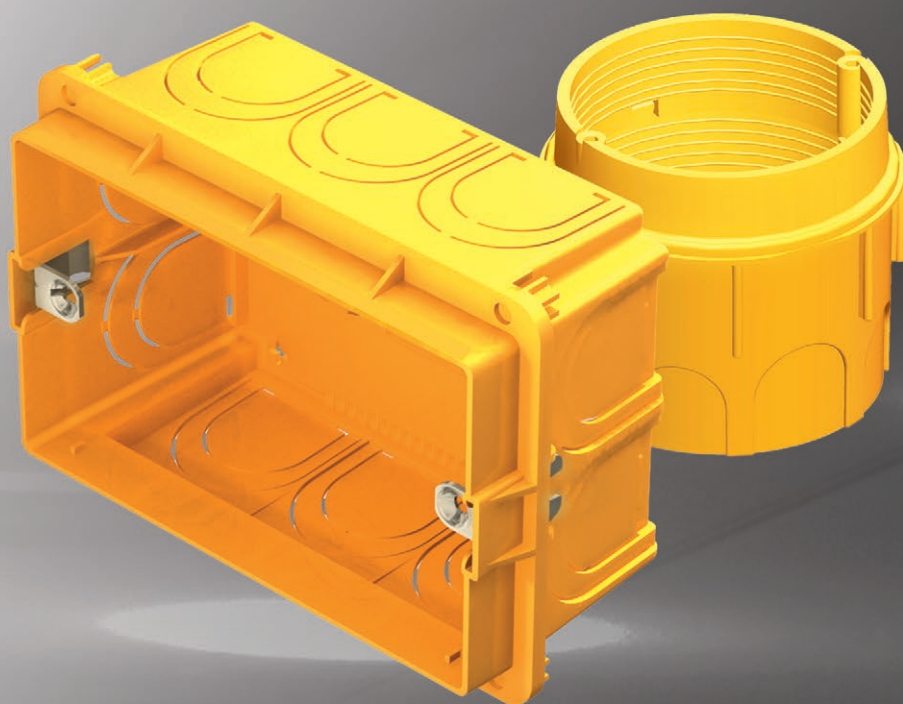

ΚΑΤΑΛΟΓΟΣ /

Κ Ο Υ Τ Ι Α



ΣΤΡΟΓΓΥΛΑ ΚΟΥΤΙΑ



ΟΡΘΟΓΩΝΙΑ ΚΟΥΤΙΑ



ΚΟΥΤΙΑ ΔΙΑΚΛΑΔΩΣΕΩΝ



ΑΞΕΣΟΥΑΡ ΚΑΛΩΔΙΩΣΗΣ





τύπος	περιγραφή	μέγεθος
-------	-----------	---------

ΣΤΡΟΓΓΥΛΟ ΚΟΥΤΙ ΓΙΑ ΤΟΥΒΛΑ

ΣΤΡΟΓΓΥΛΟ ΚΟΥΤΙ ΓΙΑ ΚΟΙΛΟΥΣ ΤΟΙΧΟΥΣ

ΣΤΡΟΓΓΥΛΟ ΚΟΥΤΙ ΓΙΑ ΜΠΕΤΟΝ

⋮

ΣΤΡΟΓΓΥΛΟ ΚΟΥΤΙ ΓΙΑ ΤΟΥΒΛΑ SM60-01



- Ø60, βάθος 40mm
- 650°C, 500V~
- σύμφωνα με IEC 60670-1
- χωρίς αλογόνο

ROUND BOX BRICK SM60-01

- Ø60, depth 40mm
- 650°C, 500V~
- in accordance with IEC 60670-1
- halogen free

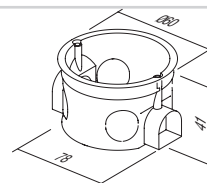

ΒΑΘΥ ΣΤΡΟΓΓΥΛΟ ΚΟΥΤΙ ΓΙΑ ΤΟΥΒΛΑ SM60-06



- Ø60, βάθος 60mm
- 650°C, 500V~
- σύμφωνα με IEC 60670-1
- χωρίς αλογόνο

ROUND BOX BRICK DEEP SM60-06

- Ø60, depth 60mm
- 650°C, 500V~
- in accordance with IEC 60670-1
- halogen free

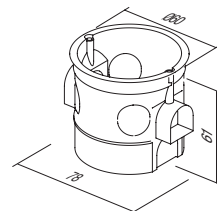

COMBI-CLIP SM60-03



- για κάθετη στερέωση των κουτιών SM60-06 ή SM60-01 σε απόσταση 91 mm
- σύμφωνα με IEC 60670-1
- χωρίς αλογόνο

COMBI-CLIP SM60-03

- for vertical fitting of boxes SM60-06 or SM60-01 on distance 91 mm
- in accordance with IEC 60670-1
- halogen free

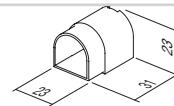

COMBI-CLIP SM60-04

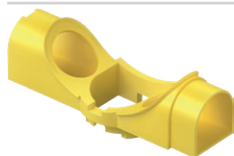

- για οριζόντια στερέωση των κουτιών SM60-06 ή SM60-01 σε απόσταση 71mm
- σύμφωνα με IEC 60670-1
- χωρίς αλογόνο

COMBI-CLIP SM60-04

- for horizontal fitting of boxes SM60-06 or SM60-01 on distance 71mm
- in accordance with IEC 60670-1
- halogen free

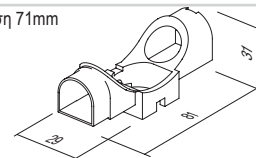

ΣΤΡΟΓΓΥΛΟ ΚΟΥΤΙ ΓΙΑ ΤΟΥΒΛΑ MD65-46

- Ø65, βάθος 46mm
- 650°C, 500V~
- σύμφωνα με IEC 60670-1
- χωρίς αλογόνο

ROUND BOX BRICK MD65-46

- Ø65, depth 46mm
- 650°C, 500V~
- in accordance with IEC 60670-1
- halogen free

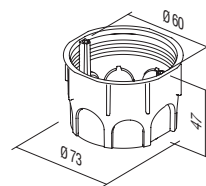
**ΒΑΘΥ ΣΤΡΟΓΓΥΛΟ ΚΟΥΤΙ ΓΙΑ ΤΟΥΒΛΑ MD65-60**

- Ø65/60, βάθος 62mm
- 650°C, 500V~
- σύμφωνα με IEC 60670-1
- χωρίς αλογόνο

ROUND BOX BRICK DEEP MD65-60

- Ø65/60, depth 62mm
- 650°C, 500V~
- in accordance with IEC 60670-1
- halogen free

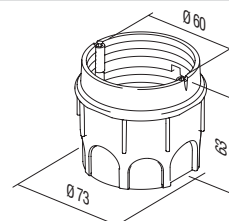
**ΠΡΟΣΘΕΤΟ ΕΞΑΡΤΗΜΑ ΓΙΑ MD65-46**

- Ø65/60, βάθος 17mm
- 650°C, 500V~
- σύμφωνα με IEC 60670-1
- χωρίς αλογόνο

ADDITIONAL PIECE FOR MD65-46

- Ø65/60, depth 17mm
- 650°C, 500V~
- in accordance with IEC 60670-1
- halogen free

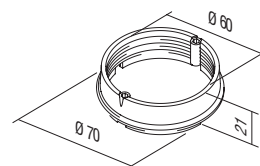
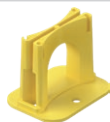
**COMBI-CLIP MD65-71**

- για τη στερέωση κουτιών MD65 σε απόσταση 71 mm
- σύμφωνα με IEC 60670-1
- χωρίς αλογόνο

COMBI-CLIP MD65-71

- for fitting of boxes MD65 on distance 71mm
- in accordance with IEC 60670-1
- halogen free

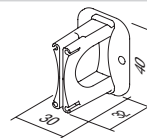
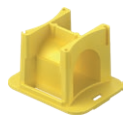
**COMBI-CLIP MD65-91**

- για τη στερέωση κουτιών MD65 σε απόσταση 91mm
- σύμφωνα με IEC 60670-1
- χωρίς αλογόνο

COMBI-CLIP MD65-91

- for fitting of boxes MD65 on distance 91mm
- in accordance with IEC 60670-1
- halogen free

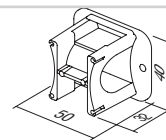
**ΠΡΟΣΤΑΤΕΥΤΙΚΟ ΚΑΛΥΜΜΑ ΚΟΥΤΙΟΥ 60**

- προστατευτικό κάλυμμα κουτιού Ø60 για DE10, DE11, DE13, DE14
- σύμφωνα με IEC 60670-1
- προστασία του κουτιού κατά τα επιχρίσματα

BOX COVER PROTECTIVE 60

- protective cover for box Ø60 for DE10, DE11, DE13, DE14
- in accordance with IEC 60670-1
- box protection during plastering

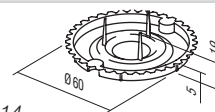
**ΠΡΟΣΤΑΤΕΥΤΙΚΟ ΚΑΛΥΜΜΑ ΚΟΥΤΙΟΥ 65**

- προστατευτικό κάλυμμα κουτιού Ø65 για DE12
- σύμφωνα με IEC 60670-1
- προστασία του κουτιού κατά τα επιχρίσματα

BOX COVER PROTECTIVE 65

- protective cover for box Ø65 for DE12
- in accordance with IEC 60670-1
- box protection during plastering

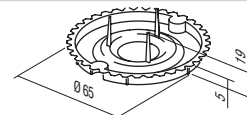
**ΔΙΑΚΟΣΜΗΤΙΚΟ ΚΑΛΥΜΜΑ ΚΟΥΤΙΟΥ SM60**

- διακοσμητικό κάλυμμα για κουτιά Ø60
- σύμφωνα με IEC 60670-1
- χωρίς αλογόνο

BOX COVER DECORATIVE SM60

- decorative cover for boxes Ø60
- in accordance with IEC 60670-1
- halogen free

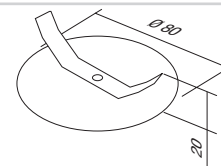



τούβλα /



οδηγίες συναρμολόγησης /

απόσταση μεταξύ των κουτιών /

απόσταση μεταξύ των κουτιών /

DE10,11

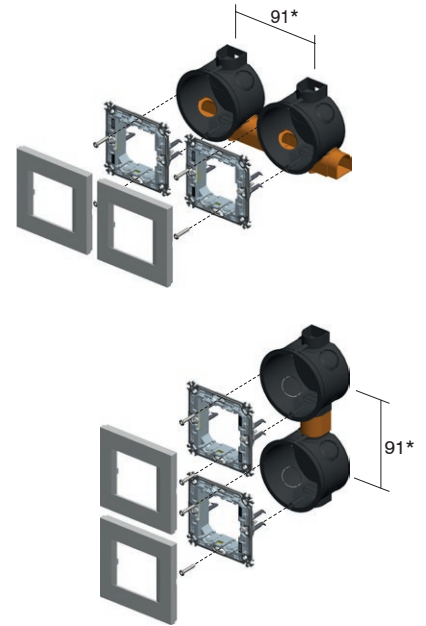
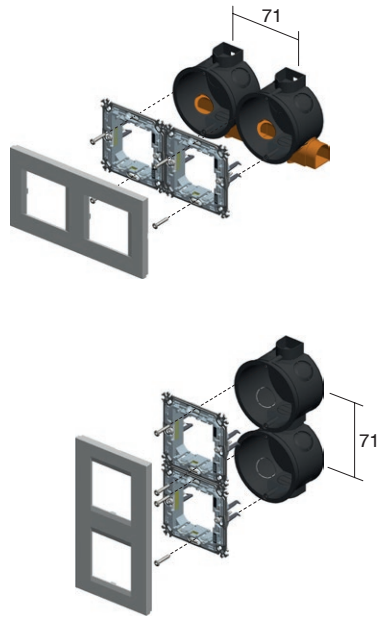
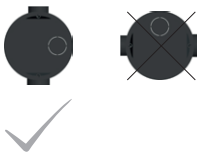
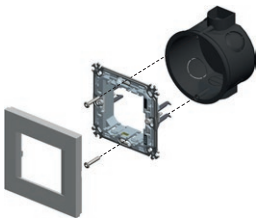

DE12,13

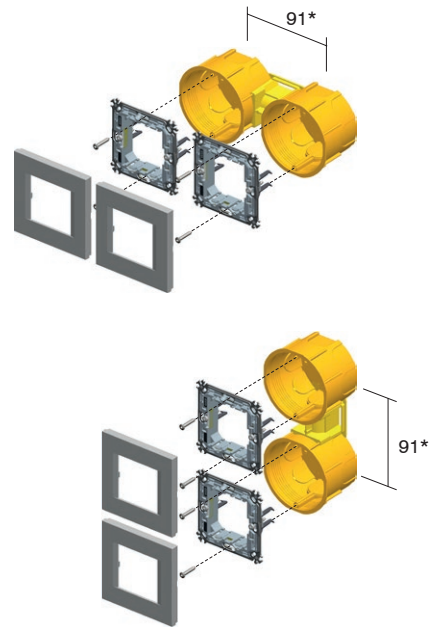
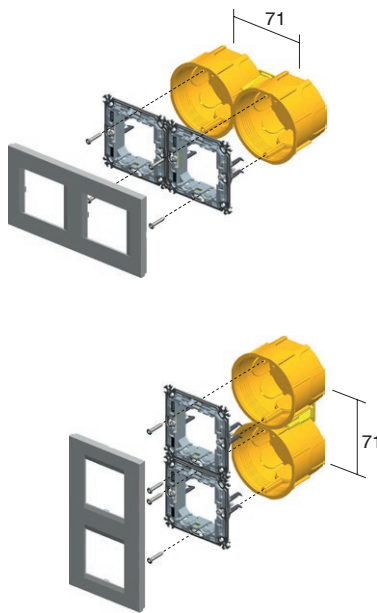
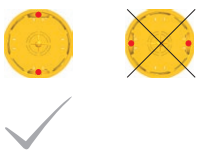
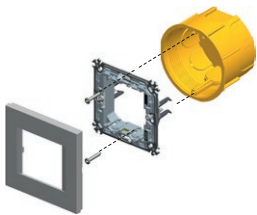

* για πλαίσια κάλυψης PURE, η ελάχιστη απόσταση μεταξύ των κουτιών είναι 100mm

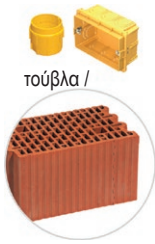

DE10,11



DE12,13



NM20



NM24



DE10,11



DE12,13



NM10



DE10,11



DE12,13



NM23



71

2xDE10,11 + 2xDE31



2xDE12,13 + 1xDE32



2xNM20



2xNM24



2xDE10,11



2xDE12,13 + 1xDE32



2xNM20



2xNM24



3xDE10,11 + 3xDE31



3xDE12,13 + 2xDE32



3xNM20



3xNM24



3xDE10,11



3xDE12,13 + 2xDE32



3xNM20



3xNM24



4xDE10,11 + 4xDE31



4xDE12,13 + 3xDE32



4xNM20



4xNM24



4xDE10,11



4xDE12,13 + 3xDE32



4xNM20

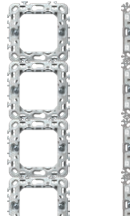

4xNM24



5xDE10,11



5xDE12,13 + 4xDE32



5xNM20



5xNM24



ΣΤΡΟΓΓΥΛΟ ΚΟΥΤΙ ΓΙΑ ΚΟΙΛΟΥΣ ΤΟΙΧΟΥΣ SM68x40



- Ø60, βάθος 40mm
- οπή διάνοιξης Ø68
- 850°C, 400V~
- σύμφωνα με IEC 60670-1
- στερέωση με άγκιστρα
- χωρίς αλογόνο

ROUND BOX HOLLOW WALL SM68x40

- Ø60, depth 40mm
- cutting hole Ø68
- 850°C, 400V~
- in accordance with IEC 60670-1
- mounting with claws
- halogen free

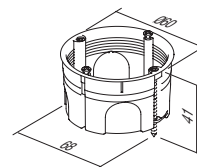

ΣΤΡΟΓΓΥΛΟ ΚΟΥΤΙ ΓΙΑ ΚΟΙΛΟΥΣ ΤΟΙΧΟΥΣ SM68x55



- Ø60, βάθος 55mm
- οπή διάνοιξης Ø68
- 850°C, 400V~
- σύμφωνα με IEC 60670-1
- στερέωση με άγκιστρα
- χωρίς αλογόνο

ROUND BOX HOLLOW WALL SM68x55

- Ø60, depth 55mm
- cutting hole Ø68
- 850°C, 400V~
- in accordance with IEC 60670-1
- mounting with claws
- halogen free

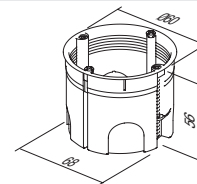

ΣΤΡΟΓΓΥΛΟ ΚΟΥΤΙ ΓΙΑ ΜΠΕΤΟΝ



- Ø60, βάθος 49mm
- 650°C, 500V~
- σύμφωνα με IEC 60670-1
- χωρίς αλογόνο

ROUND BOX CONCRETE

- Ø60mm, depth 49mm
- 650°C, 500V~
- in accordance with IEC 60670-1
- halogen free

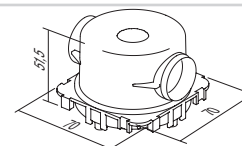

ΒΑΘΥ ΣΤΡΟΓΓΥΛΟ ΚΟΥΤΙ ΓΙΑ ΜΠΕΤΟΝ



- Ø60, βάθος 58mm
- 650°C, 500V~
- σύμφωνα με IEC 60670-1
- χωρίς αλογόνο

ROUND BOX CONCRETE DEEP

- Ø60mm, depth 58mm
- 650°C, 500V~
- in accordance with IEC 60670-1
- halogen free

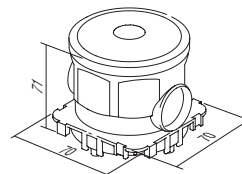

ΕΞΑΡΤΗΜΑ ΥΠΟΣΤΗΡΙΞΗΣ ΚΟΥΤΙΟΥ ΓΙΑ ΜΠΕΤΟΝ



- για τη στήριξη κουτιών σε μπετόν με αλουμινένιο αποστάτη BM82 για μεγάλα φορτία
- σύμφωνα με IEC 60670-1
- χωρίς αλογόνο

COUNTER BOX SUPPORT CONCRETE

- to support concrete boxes with discance profile BM82 for extreme loads
- in accordance with IEC 60670-1
- halogen free

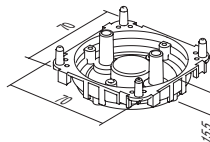

ΕΞΑΡΤΗΜΑ ΣΩΛΗΝΩΣΕΩΝ ΚΟΥΤΙΟΥ ΓΙΑ ΜΠΕΤΟΝ 16



- για σταθερή εγκατάσταση της σωλήνωσης στο κουτί
- σύμφωνα με IEC 60670-1
- χωρίς αλογόνο

PIPE STOPPER CONCRETE BOX 16

- for firming installation pipe to box
- in accordance with IEC 60670-1
- halogen free

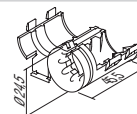



κοίλος τοίχος /

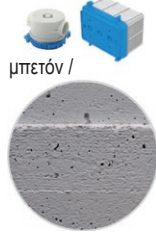

μπετόν /

οδηγίες συναρμολόγησης /

απόσταση μεταξύ των κουτιών /

απόσταση μεταξύ των κουτιών /

HE10,11

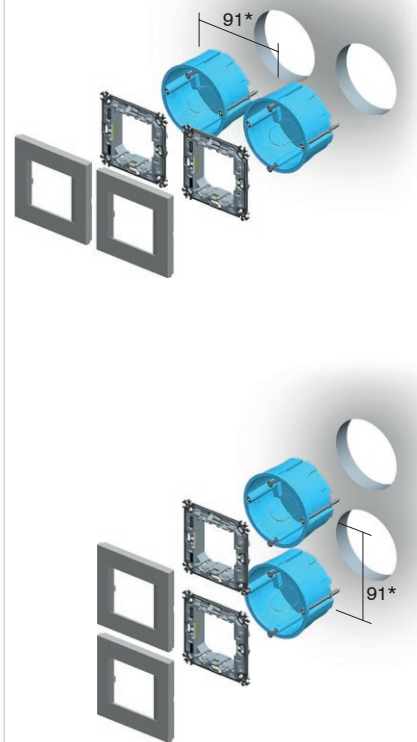
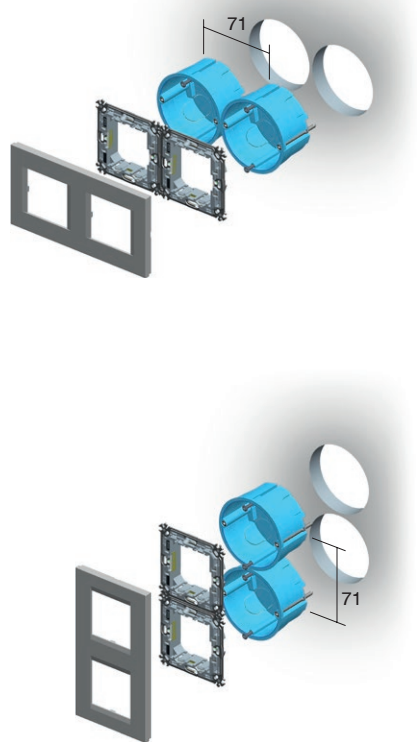
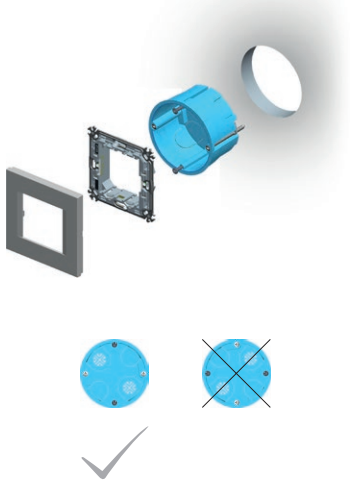

BE10

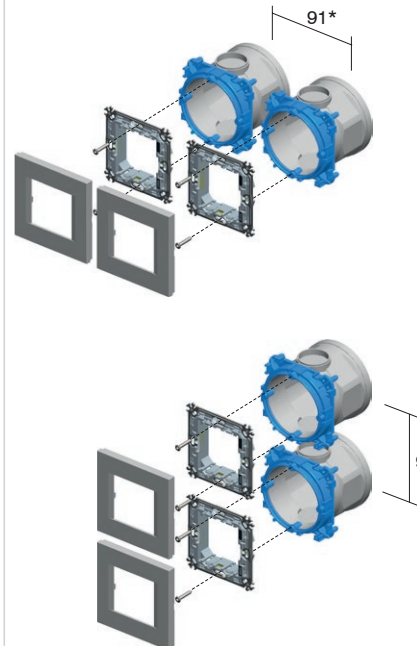
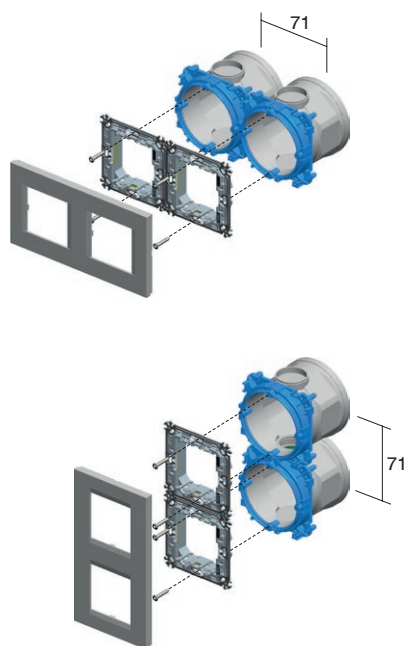
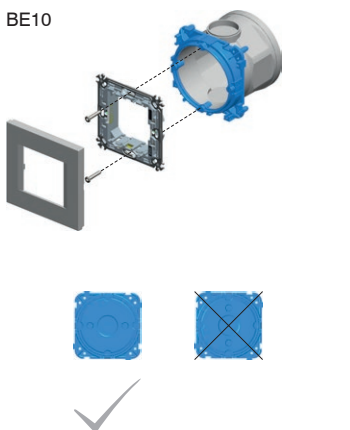

* για πλαίσια κάλυψης PURE, η ελάχιστη απόσταση μεταξύ των κουτιών είναι 100mm



κοίλος τοίχος /

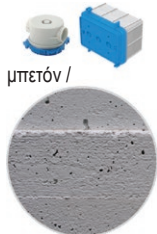

μπετόν /

HE10,11



BE10,11



NM21



NM25



2M

HE10,11



BE10,11



NM11



1/2M

2xHE10,11



2xBE10,11



2xNM21



2xNM25



2x2M

HE10,11



BE10,11



NM32



2/3M

2xHE10,11



2xBE10,11



2xNM21



2xNM25



5xHE10,11



5xNM21



5xBE10,11



5xNM25

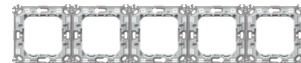

5x2M

3xHE10,11

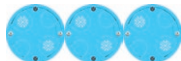

3xBE10,11



3xNM21



3xNM25



3x2M

3xHE10,11



3xBE10,11



3xNM21



3xNM25



4xHE10,11



4xBE10,11



4xNM21



4xNM25



4x2M

4xHE10,11



4xBE10,11



4xNM21



4xNM25



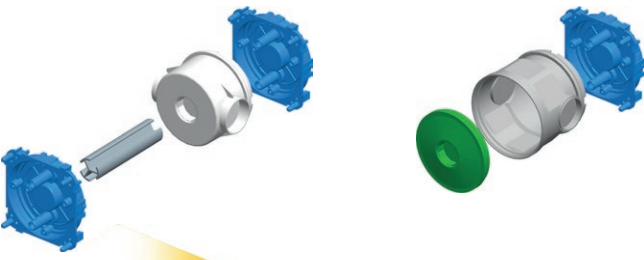

οδηγίες συναρμολόγησης /

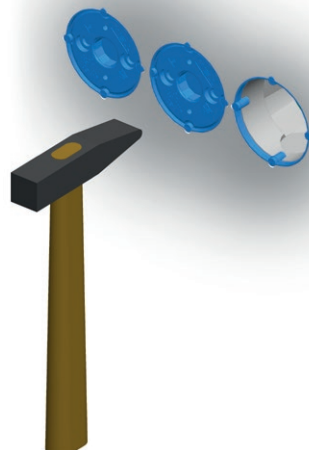
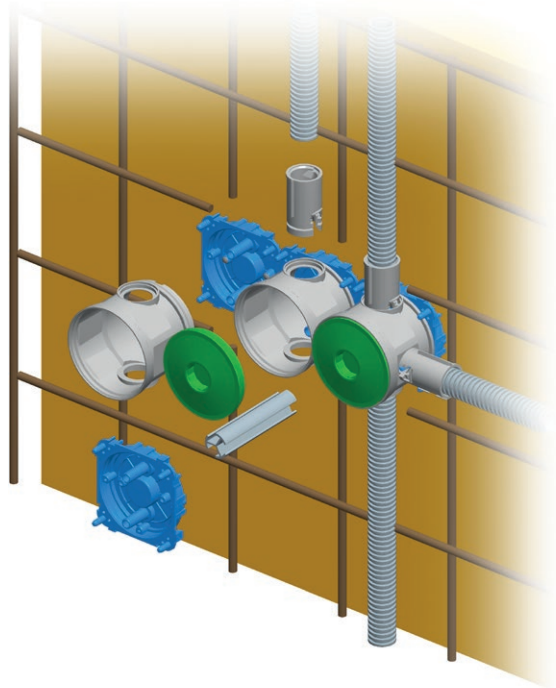
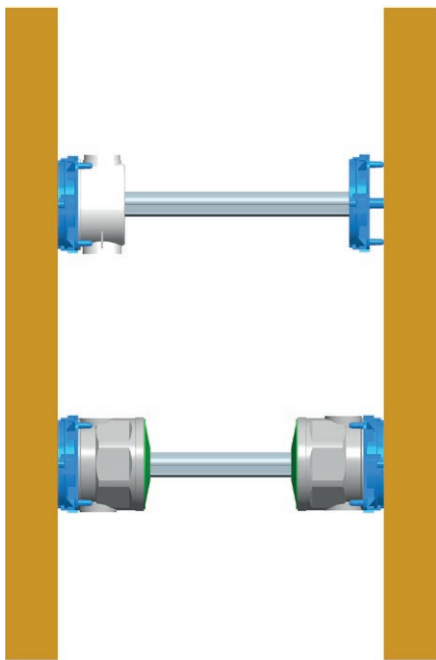
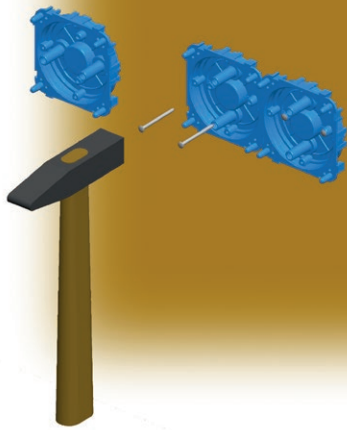



τύπος περιγραφή μέγεθος

- ΟΡΘΟΓΩΝΙΟ ΚΟΥΤΙ ΓΙΑ ΤΟΥΒΛΑ
- ΟΡΘΟΓΩΝΙΟ ΚΟΥΤΙ ΓΙΑ ΚΟΙΛΟΥΣ ΤΟΙΧΟΥΣ
- ΟΡΘΟΓΩΝΙΟ ΚΟΥΤΙ ΓΙΑ ΜΠΕΤΟΝ

...

ΟΡΘΟΓΩΝΙΟ ΚΟΥΤΙ ΓΙΑ ΤΟΥΒΛΑ PM3



- μέγεθος 3M, βάθος 49mm
- 650°C, 400V~
- σύμφωνα με IEC 60670-1
- χωρίς αλογόνο

RECTANGULAR BOX BRICK PM3

- size 3M, depth 49mm
- 650°C, 400V~
- in accordance with IEC 60670-1
- halogen free

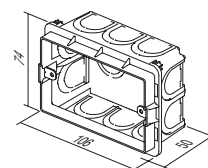

ΟΡΘΟΓΩΝΙΟ ΚΟΥΤΙ ΓΙΑ ΤΟΥΒΛΑ PM3-65



- μέγεθος 3M, βάθος 65mm
- 650°C, 400V~
- σύμφωνα με IEC 60670-1
- χωρίς αλογόνο

RECTANGULAR BOX BRICK PM3-65

- size 3M, depth 65mm
- 650°C, 400V~
- in accordance with IEC 60670-1
- halogen free

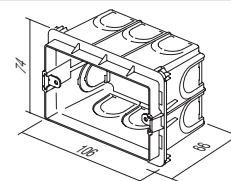

ΟΡΘΟΓΩΝΙΟ ΚΟΥΤΙ ΓΙΑ ΤΟΥΒΛΑ PM4



- μέγεθος 4M, βάθος 49mm
- 650°C, 400V~
- σύμφωνα με IEC 60670-1
- χωρίς αλογόνο

RECTANGULAR BOX BRICK PM4

- size 4M, depth 49mm
- 650°C, 400V~
- in accordance with IEC 60670-1
- halogen free

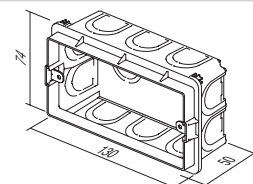

ΟΡΘΟΓΩΝΙΟ ΚΟΥΤΙ ΓΙΑ ΤΟΥΒΛΑ PM4-65



- μέγεθος 4M, βάθος 65mm
- 650°C, 400V~
- σύμφωνα με IEC 60670-1
- χωρίς αλογόνο

RECTANGULAR BOX BRICK PM4-65

- size 4M, depth 65mm
- 650°C, 400V~
- in accordance with IEC 60670-1
- halogen free

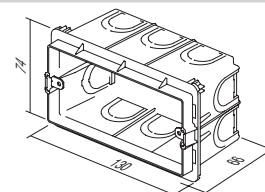

ΟΡΘΟΓΩΝΙΟ ΚΟΥΤΙ ΓΙΑ ΤΟΥΒΛΑ PM7

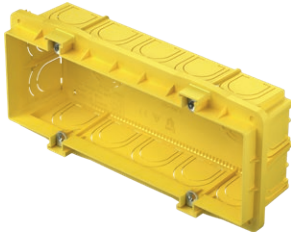

- μέγεθος 7Μ, βάθος 49mm
- 650°C, 400V~
- σύμφωνα με IEC 60670-1
- χωρίς αλογόνο

RECTANGULAR BOX BRICK PM7
 - size 7M, depth 49mm
 - 650°C, 400V~
 - in accordance with IEC 60670-1
 - halogen free

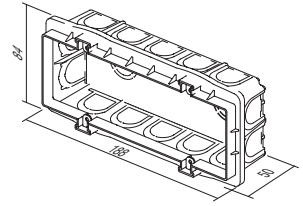

ΟΡΘΟΓΩΝΙΟ ΚΟΥΤΙ ΓΙΑ ΤΟΥΒΛΑ PM7-65



- μέγεθος 7Μ, βάθος 65mm
- 650°C, 400V~
- σύμφωνα με IEC 60670-1
- χωρίς αλογόνο

RECTANGULAR BOX BRICK PM7-65
 - size 7M, depth 65mm
 - 650°C, 400V~
 - in accordance with IEC 60670-1
 - halogen free

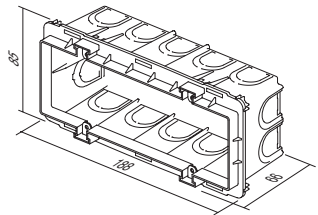

ΟΡΘΟΓΩΝΙΟ ΚΟΥΤΙ ΓΙΑ ΤΟΥΒΛΑ PM72-65



- μέγεθος 2x7Μ, βάθος 64mm
- 650°C, 400V~
- σύμφωνα με IEC 60670-1
- χωρίς αλογόνο

RECTANGULAR BOX BRICK PM72-65
 - size 2x7M, depth 64mm
 - 650°C, 400V~
 - in accordance with IEC 60670-1
 - halogen free

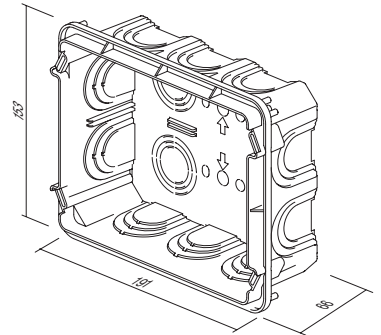

ΑΠΟΣΤΑΤΗΣ ΓΙΑ ΚΟΥΤΙ PM

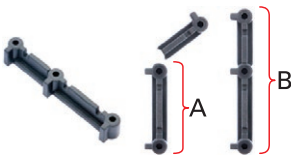

- για κάθετη (A) και οριζόντια (B) τοποθέτηση κουτιών PM3, PM4 και PM7
- κατάλληλο για διακοσμητικές πλάκες LINE και SOFT (όχι για PURE)

DISTANCE PIECE FOR BOX PM

- for vertical (A) and horizontal (B) fitting of boxes PM3, PM4 and PM7
- suitable for Line and Soft decorative cover plates (not for PURE)

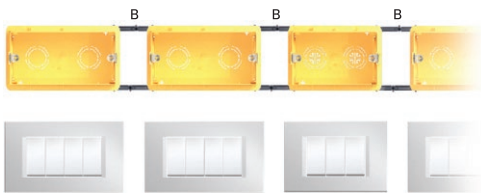
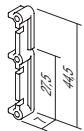



ΠΡΟΣΤΑΤΕΥΤΙΚΟ ΚΑΛΥΜΜΑ ΚΟΥΤΙΟΥ PM3

- προστατευτικό κάλυμμα για κουτί PM3
- σύμφωνα με IEC 60670-1
- χωρίς αλογόνο
- προστασία του κουτιού κατά τα επιχρίσματα

BOX COVER PROTECTIVE PM3

- protective cover for box PM3
- in accordance with IEC 60670-1
- halogen free
- box protection during plastering

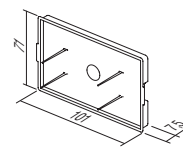

ΔΙΑΚΟΣΜΗΤΙΚΟ ΚΑΛΥΜΜΑ ΚΟΥΤΙΟΥ PM3

- διακοσμητικό κάλυμμα για κουτιά 3M
- οι βίδες παρέχονται
- σύμφωνα με IEC 60670-1
- χωρίς αλογόνο

BOX COVER DECORATIVE PM3

- decorative cover for boxes 3M
- screws are included
- in accordance with IEC 60670-1
- halogen free

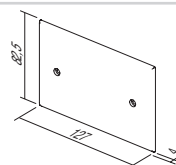

ΠΡΟΣΤΑΤΕΥΤΙΚΟ ΚΑΛΥΜΜΑ ΚΟΥΤΙΟΥ PM4

- προστατευτικό κάλυμμα για κουτί PM4
- σύμφωνα με IEC 60670-1
- χωρίς αλογόνο
- προστασία του κουτιού κατά τα επιχρίσματα

BOX COVER PROTECTIVE PM4

- protective cover for box PM4
- in accordance with IEC 60670-1
- halogen free
- box protection during plastering

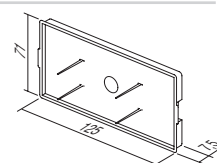

ΔΙΑΚΟΣΜΗΤΙΚΟ ΚΑΛΥΜΜΑ ΚΟΥΤΙΟΥ PM4

- διακοσμητικό κάλυμμα για κουτιά 4M
- οι βίδες παρέχονται
- σύμφωνα με IEC 60670-1
- χωρίς αλογόνο

BOX COVER DECORATIVE PM4

- decorative cover for boxes 4M
- screws are included
- in accordance with IEC 60670-1
- halogen free

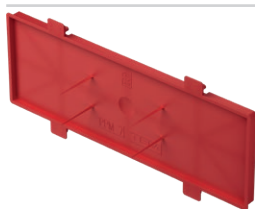
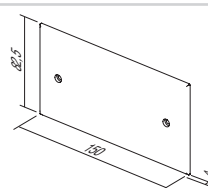

ΠΡΟΣΤΑΤΕΥΤΙΚΟ ΚΑΛΥΜΜΑ ΚΟΥΤΙΟΥ PM7

- προστατευτικό κάλυμμα για κουτί PM7
- σύμφωνα με IEC 60670-1
- χωρίς αλογόνο
- προστασία του κουτιού κατά τα επιχρίσματα

BOX COVER PROTECTIVE PM7

- protective cover for box PM7
- in accordance with IEC 60670-1
- halogen free
- box protection during plastering

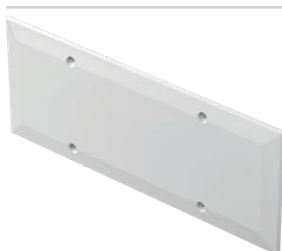
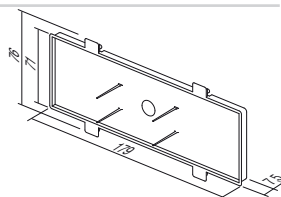

ΔΙΑΚΟΣΜΗΤΙΚΟ ΚΑΛΥΜΜΑ ΚΟΥΤΙΟΥ PM7

- διακοσμητικό κάλυμμα για κουτιά 7M
- οι βίδες παρέχονται
- σύμφωνα με IEC 60670-1
- χωρίς αλογόνο

BOX COVER DECORATIVE PM7

- decorative cover for boxes 7M
- screws are included
- in accordance with IEC 60670-1
- halogen free

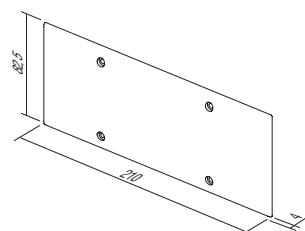

ΔΙΑΚΟΣΜΗΤΙΚΟ ΚΑΛΥΜΜΑ ΚΟΥΤΙΟΥ PM72

- διακοσμητικό κάλυμμα για κουτιά 2x7M
- οι βίδες παρέχονται
- σύμφωνα με IEC 60670-1

BOX COVER DECORATIVE PM72

- decorative cover for boxes 2x7M
- screws are included
- in accordance with IEC 60670-1

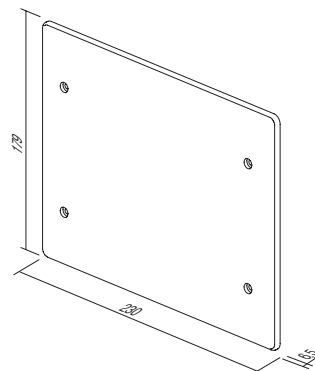



ΟΡΘΟΓΩΝΙΟ ΚΟΥΤΙ ΓΙΑ ΚΟΙΛΟΥΣ ΤΟΙΧΟΥΣ VM3

- μέγεθος 3M, βάθος 49mm
- σπή διάνοιξης 2xØ68/45mm
- 850°C, 400V~
- σύμφωνα με IEC 60670-1
- χωρίς αλογόνο

RECTANGULAR BOX HOLLOW WALL VM3

- size 3M, depth 49mm
- cutting hole 2xØ68/45mm
- 850°C, 400V~
- in accordance with IEC 60670-1
- halogen free

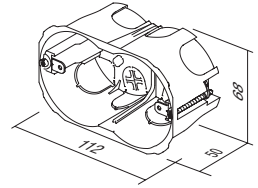

ΟΡΘΟΓΩΝΙΟ ΚΟΥΤΙ ΓΙΑ ΚΟΙΛΟΥΣ ΤΟΙΧΟΥΣ VM4

- μέγεθος 4M, βάθος 49mm
- σπή διάνοιξης 2xØ68/70mm
- 850°C, 400V~
- σύμφωνα με IEC 60670-1
- χωρίς αλογόνο

RECTANGULAR BOX HOLLOW WALL VM4

- size 4M, depth 49mm
- cutting hole 2xØ68/70mm
- 850°C, 400V~
- in accordance with IEC 60670-1
- halogen free

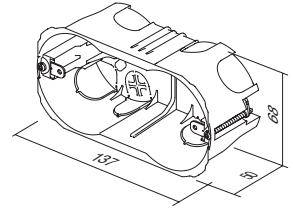

ΟΡΘΟΓΩΝΙΟ ΚΟΥΤΙ ΓΙΑ ΚΟΙΛΟΥΣ ΤΟΙΧΟΥΣ VM7

- μέγεθος 7M, βάθος 49mm
- σπή διάνοιξης 2xØ68/120mm
- 850°C, 400V~
- σύμφωνα με IEC 60670-1
- χωρίς αλογόνο

RECTANGULAR BOX HOLLOW WALL VM7

- size 7M, depth 49mm
- cutting hole 2xØ68/120mm
- 850°C, 400V~
- in accordance with IEC 60670-1
- halogen free

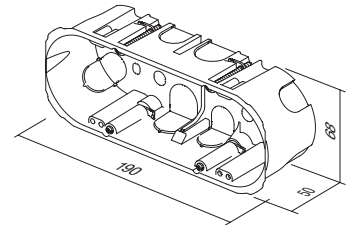

ΟΡΘΟΓΩΝΙΟ ΚΟΥΤΙ ΓΙΑ ΚΟΙΛΟΥΣ ΤΟΙΧΟΥΣ VM72

- μέγεθος 2x7M, βάθος 63mm
- 850°C, 400V~
- σύμφωνα με IEC 60670-1
- χωρίς αλογόνο

RECTANGULAR BOX HOLLOW WALL VM72

- size 2x7M, depth 63mm
- 850°C, 400V~
- in accordance with IEC 60670-1
- halogen free

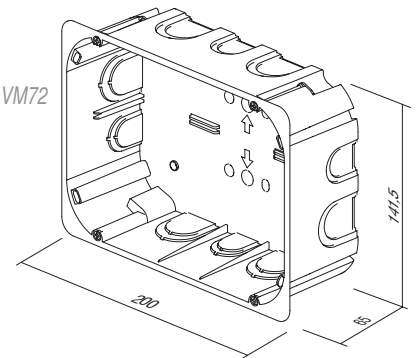



ΟΡΘΟΓΩΝΙΟ ΚΟΥΤΙ ΓΙΑ ΜΠΕΤΟΝ BM3

- μέγεθος 3M, βάθος 60mm
- 650°C, 400V~
- σύμφωνα με IEC 60670-1
- χωρίς αλογόνο

RECTANGULAR BOX CONCRETE BM3

- size 3M, depth 60mm
- 650°C, 400V~
- in accordance with IEC 60670-1
- halogen free

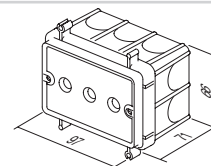

ΟΡΘΟΓΩΝΙΟ ΚΟΥΤΙ ΓΙΑ ΜΠΕΤΟΝ BM4

- μέγεθος 4M, βάθος 60mm
- 650°C, 400V~
- σύμφωνα με IEC 60670-1
- χωρίς αλογόνο

RECTANGULAR BOX CONCRETE BM4

- size 4M, depth 60mm
- 650°C, 400V~
- in accordance with IEC 60670-1
- halogen free

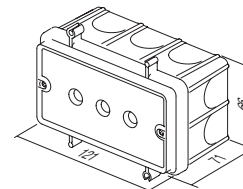

ΟΡΘΟΓΩΝΙΟ ΚΟΥΤΙ ΓΙΑ ΜΠΕΤΟΝ BM7

- μέγεθος 7M, βάθος 60mm
- 650°C, 400V~
- σύμφωνα με IEC 60670-1
- χωρίς αλογόνο

RECTANGULAR BOX CONCRETE BM7

- size 7M, depth 60mm
- 650°C, 400V~
- in accordance with IEC 60670-1
- halogen free

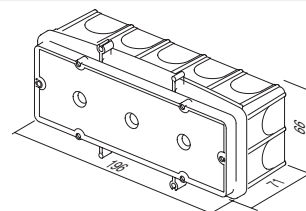

COMBI-CLIP ΣΤΕΡΕΩΣΗΣ BM

- για γρήγορη στερέωση των ορθογώνιων κουτιών BM στη ράβδο οπλισμού
- κατάλληλο για ράβδο διαμέτρου μέχρι Ø8mm

FIXING COMBI-CLIP BM

- for fast fixation of BM rectangular boxes on reinforcing bar
- suitable for bar diameter up to Ø8mm

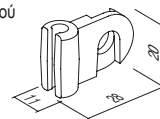

ΑΛΟΥΜΙΝΕΝΙΟΣ ΑΠΟΣΤΑΤΗΣ ΓΙΑ ΚΟΥΤΙ BM

- για τη στήριξη κουτιών BM με το εξάρτημα υποστήριξης στον απέναντι τοίχο
- μήκος l=1m, διάμετρος Ø20mm

DISTANCE PROFIL FOR BOXES BM

- to support boxes BM with counter box support on opposite wall
- length l=1m, diameter Ø20mm

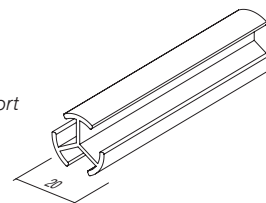

Ο Ρ Θ Ο Γ Ω Ν Ι Α Κ Ο Υ Τ Ι Α



τούβλα /



κοίλος τοίχος /



μπετόν /



Κ Ο Υ Τ Ι Α

DM30



NM30



HM30



BM30



3M

DM40



NM40



HM40



BM40



4M

DM70



NM70



HM70



BM70



7M

DM72



NM72



HM72

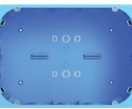

2x7M

DM30



NM32



HM30



BM30



2/3M

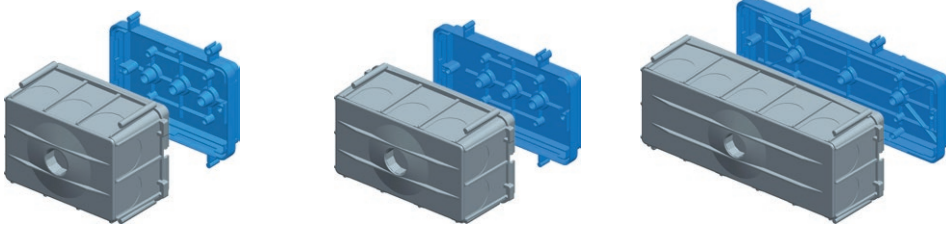

οδηγίες συναρμολόγησης /

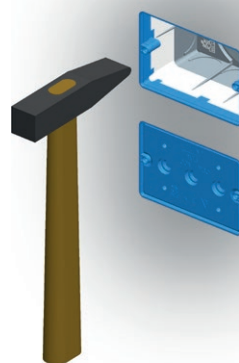
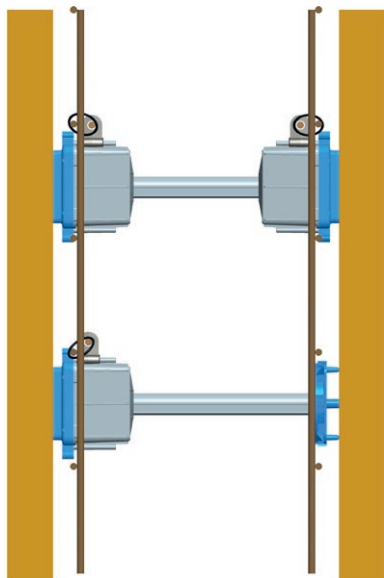
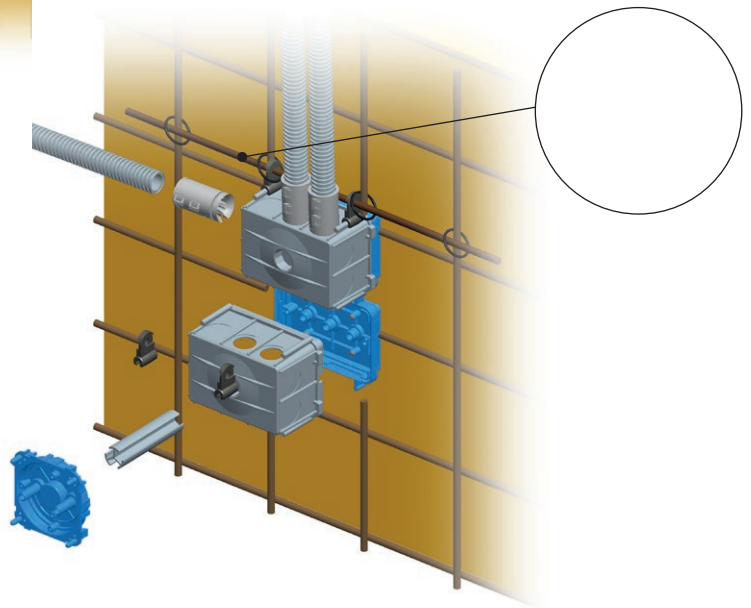
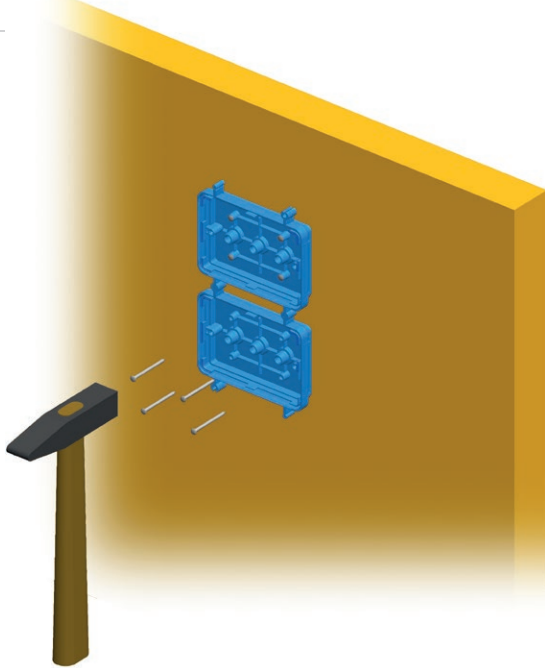



ΣΤΡΟΓΓΥΛΟ ΚΟΥΤΙ ΔΙΑΚΛΑΔΩΣΗΣ ΓΙΑ ΤΟΥΒΛΑ DSM78

- Ø78, βάθος 40mm
- 650°C, 500V~
- σύμφωνα με IEC 60670-1 και IEC 60670-22
- χωρίς αλογόνο

CONNECTION ROUND BOX BRICK DSM78

- Ø78, depth 40mm
- 650°C, 500V~
- in accordance with IEC 60670-1 and IEC 60670-22
- halogen free

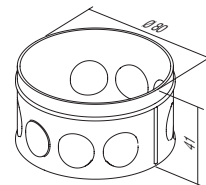

ΣΤΡΟΓΓΥΛΟ ΚΟΥΤΙ ΔΙΑΚΛΑΔΩΣΗΣ ΓΙΑ ΚΟΙΛΟΥΣ ΤΟΙΧΟΥΣ SM78x45

- Ø78, βάθος 45mm
- οπή διάνοιξης Ø80
- 850°C, 400V~
- σύμφωνα με IEC 60670-1 και IEC 60670-22
- στερέωση με άγκιστρα
- χωρίς αλογόνο

CONNECTION ROUND BOX HOLLOW WALL SM78x45

- Ø78, depth 45mm
- cutting hole Ø80
- 850°C, 400V~
- in accordance with IEC 60670-1 and IEC 60670-22
- mounting with claws
- halogen free

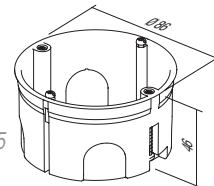

ΔΙΑΚΟΣΜΗΤΙΚΟ ΚΑΛΥΜΜΑ ΚΟΥΤΙΟΥ SM78

- διακοσμητικό κάλυμμα για κουτιά Ø78
- σύμφωνα με IEC 60670-1 και IEC 60670-22
- χωρίς αλογόνο

BOX COVER DECORATIVE SM78

- decorative cover for boxes Ø78
- in accordance with IEC 60670-1 and IEC 60670-22
- halogen free

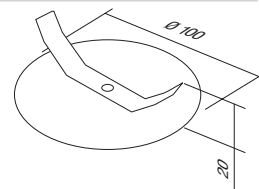

ΠΡΟΣΤΑΤΕΥΤΙΚΟ ΚΑΛΥΜΜΑ ΚΟΥΤΙΟΥ 78

- προστατευτικό κάλυμμα για κουτί Ø78
- σύμφωνα με IEC 60670-1 και IEC 60670-22
- χωρίς αλογόνο

BOX COVER PROTECTIVE 78

- protective cover for box Ø78
- in accordance with IEC 60670-1 and IEC 60670-22
- halogen free

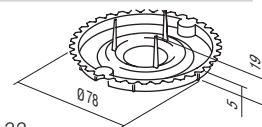

ΤΕΤΡΑΓΩΝΟ ΚΟΥΤΙ ΔΙΑΚΛΑΔΩΣΗΣ ΓΙΑ ΤΟΥΒΛΑ SM105x105

- μέγεθος 105x105mm, βάθος 50mm
- οπή διάνοιξης σύμφωνα με το πρότυπο που επισυνάπτεται
- 850°C, 400V~
- σύμφωνα με IEC 60670-1 και IEC 60670-22
- στερέωση με άγκιστρα
- χωρίς αλογόνο

CONNECTION SQUARE BOX BRICK SM105x105

- size 105x105mm, depth 50mm
- cutting hole according to attached template
- 850°C, 400V~
- in accordance with IEC 60670-1 and IEC 60670-22
- mounting with claws
- halogen free

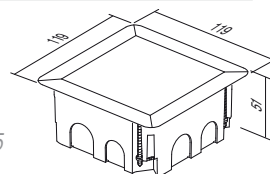



τύπος	περιγραφή	τεχνικά χαρακτηριστικά	μέγεθος	χρώμα
	ΚΛΕΜΜΕΣ 1 ΣΕΙΡΑΣ			διαφανές
	ΚΛΕΜΜΕΣ 1 ΣΕΙΡΑΣ			χρώμα
	ΚΛΕΜΜΕΣ 1 ΣΕΙΡΑΣ			λευκό
	...			γκρι

ΚΛΕΙΣΤΕΣ ΚΛΕΜΜΕΣ 1 ΣΕΙΡΑΣ



- 450V~, 2x2,5mm² ÷ 2x6mm²
 - θερμοπλαστικό PC, διαφανές
 - πόλοι: 10

1 ROW TERMINAL BLOCKS CLOSED

- 450V~; 2x2.5mm² ÷ 2x6mm²
 - thermoplast PC, transparent
 - number of poles: 10

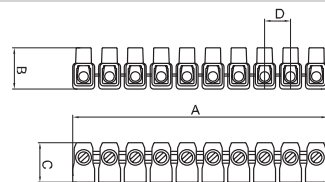

	A	B	C	D
2x2.5 □	110	17.5	17.5	11
2x4 □	128	21	19	12.5
2x6 □	146	21.5	22	15

ΚΛΕΜΜΕΣ 1 ΣΕΙΡΑΣ

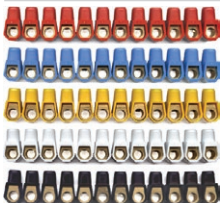

- 450V~, 2x2,5mm² ÷ 2x6mm²
 - θερμοπλαστικό PA
 - σε διάφορα χρώματα
 - πόλοι: 12

1 ROW TERMINAL BLOCKS

- 450V~; 2x2.5mm² ÷ 2x6mm²
 - thermoplast PA
 - available in different colours
 - number of poles: 12

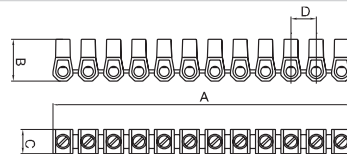

	A	B	C	D
2x2.5 □	110	16.4	9	10
2x4 □	118.8	19	10	10
2x6 □	129.8	21.3	11	11.8

ΚΛΕΜΜΕΣ 2 ΣΕΙΡΩΝ PP

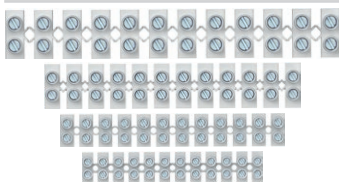

- 450 V~; 1 mm² ÷ 16 mm²
 - θερμοπλαστικό πολυπροπυλένιο PP, λευκό
 - για θερμοκρασίες έως 80°C
 - πόλοι: 12

2 ROW TERMINAL BLOCKS PP

- 450V~; 1mm² ÷ 16mm²
 - thermoplast polypropylene PP, white
 - for temperatures up to 80°C
 - number of poles: 12

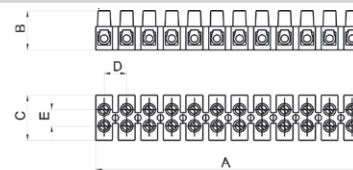

	A	B	C	D	E
2.5-4 □	118	17	20	10	8
4-6 □	129.2	19	22	11	8
6-10 □	147	23	25	12.5	9
16 □	177	29	30	15	13

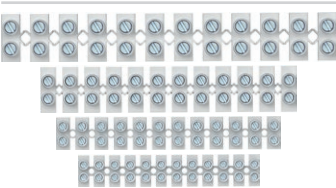

ΚΛΕΜΜΕΣ 2 ΣΕΙΡΩΝ PA

- 450 V~; 1 mm² ÷ 16 mm²
- θερμοπλαστικό πολυαμίδιο PA, λευκό
- για θερμοκρασίες έως 110°C
- πόλοι: 12

2 ROW TERMINAL BLOCKS PA

- 450V~; 1mm² ÷ 16mm²
- thermoplast polyamide PA, white
- for temperatures up to 110°C
- number of poles: 12

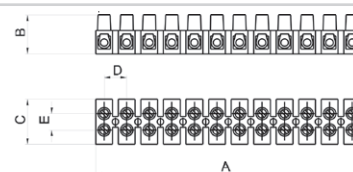

	A	B	C	D	E
2.5-4 □	118	17	20	10	8
4-6 □	129.2	19	22	11	8
6-10 □	147	23	25	12.5	9
16 □	177	29	30	15	13



ΚΛΕΜΜΕΣ ΚΑΛΩΔΙΟΥ ΧΩΡΙΣ ΒΙΔΕΣ

- 24A 450V~, θερμοπλαστικό PA, γκρι
- πόλοι: 3÷8
- σύστημα επαφών με κλιπ 0,5÷1,5mm², για άκαμπτα καλώδια
- σύμφωνα με EN 60998-1

PLUG-IN WIRE CONNECTORS

- 24A 450V~, thermoplast PA, grey
- number of poles: 3÷8
- plug-in contacts 0.5÷1.5mm², for rigid wires
- in accordance with EN 60998-1



ΚΛΕΜΜΕΣ ΚΑΛΩΔΙΟΥ ΧΩΡΙΣ ΒΙΔΕΣ

- 24A 450V~, θερμοπλαστικό PA, γκρι
- πόλοι: 3÷5
- σύστημα επαφών με κλιπ 1,5÷2,5mm², για άκαμπτα καλώδια
- σύμφωνα με EN 60998-1

PLUG-IN WIRE CONNECTORS

- 24A 450V~, thermoplast PA, grey
- number of poles: 3÷5
- plug-in contacts 1.5÷2.5mm², for rigid wires
- in accordance with EN 60998-1

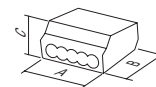

ΚΛΕΜΜΑ ΚΑΛΩΔΙΟΥ ΧΩΡΙΣ ΒΙΔΕΣ

- 24A 450V~, θερμοπλαστικό PA, γκρι
- πόλοι: 2 (άκαμπτο καλώδιο) +1 (εύκαμπτο καλώδιο)
- επαφές με κλιπ 1,5÷2,5mm²
- σύμφωνα με EN 60998-1

PLUG-IN WIRE CONNECTOR

- 24A 450V~, thermoplast PA, grey
- number of poles: 2 (rigid wire)+1 (soft wire)
- plug-in contacts 1.5÷2.5mm²
- in accordance with EN 60998-1

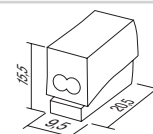

TEM

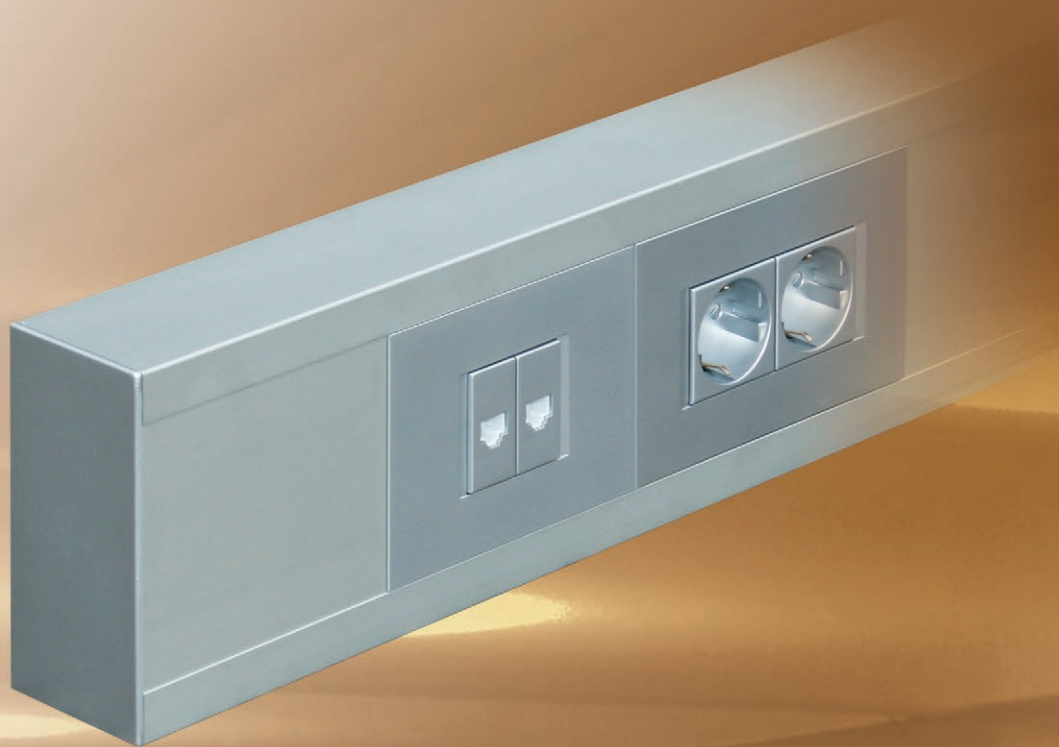

ΚΑΤΑΛΟΓΟΣ /

διανομή



ΚΟΥΤΙΑ CUBO IP20 AC



ΚΟΥΤΙΑ CUBO IP55 AQ



ΣΥΣΤΗΜΑ ΚΑΝΑΛΙΩΝ ΜΑ ΑΠΟ ΑΛΟΥΜΙΝΙΟ



ΚΟΥΤΙΑ ΔΑΠΕΔΟΥ ΜΤ



ΠΙΝΑΚΕΣ ΔΙΑΝΟΜΗΣ ΜΟ



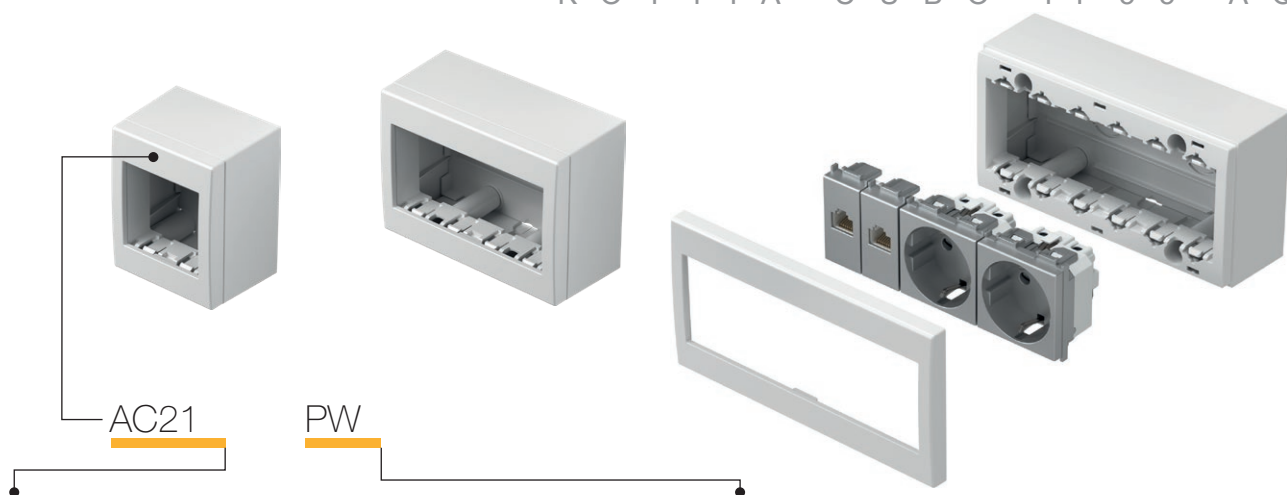

τύπος type	περιγραφή description	τεχνικά χαρακτηριστικά technical data	μέγεθος size	χρώμα colour
AC11	ΚΟΥΤΙ ΕΠΙΤΟΙΧΙΑΣ ΤΟΠΟΘΕΤΗΣΗΣ ΜΕ ΚΑΛΥΜΜΑ ΣΤΗΝ ΠΙΣΩ ΠΛΕΥΡΑ SURFACE MOUNT BOX WITH BACK SIDE COVER	IP20	1M	<input type="checkbox"/> PW λευκό polar white <input type="checkbox"/> ES ασημί μεταλλικό elox silver <input type="checkbox"/> IW μπέζ ivory white
AC21	ΚΟΥΤΙ ΕΠΙΤΟΙΧΙΑΣ ΤΟΠΟΘΕΤΗΣΗΣ ΜΕ ΚΑΛΥΜΜΑ ΣΤΗΝ ΠΙΣΩ ΠΛΕΥΡΑ SURFACE MOUNT BOX WITH BACK SIDE COVER	IP20	2M	<input type="checkbox"/> PW λευκό polar white <input type="checkbox"/> ES ασημί μεταλλικό elox silver <input type="checkbox"/> IW μπέζ ivory white
AC41	ΚΟΥΤΙ ΕΠΙΤΟΙΧΙΑΣ ΤΟΠΟΘΕΤΗΣΗΣ ΜΕ ΚΑΛΥΜΜΑ ΣΤΗΝ ΠΙΣΩ ΠΛΕΥΡΑ SURFACE MOUNT BOX WITH BACK SIDE COVER	IP20	4M	<input type="checkbox"/> PW λευκό polar white <input type="checkbox"/> ES ασημί μεταλλικό elox silver <input type="checkbox"/> IW μπέζ ivory white

ΚΟΥΤΙ CUBO ΜΕ ΚΑΛΥΜΜΑ ΣΤΗΝ ΠΙΣΩ ΠΛΕΥΡΑ IP20 1M



- AC11PW
- AC11ES
- AC11IW

- κουτί IP20 1M
- για εξωτερική εγκατάσταση στοιχείων
- κατάλληλο για διακόπτες SM
- σύμφωνα με EN 60669-1

- BOX NO CUBO WITH BACK SIDE COVER IP20 1M
- box IP20 1M
- for surface mounting of elements
- suitable to SM switches
- in accordance with EN 60669-1



ΚΟΥΤΙ CUBO ΜΕ ΚΑΛΥΜΜΑ ΣΤΗΝ ΠΙΣΩ ΠΛΕΥΡΑ IP20 2M



- AC21PW
- AC21ES
- AC21IW

- κουτί IP20 2M
- για εξωτερική εγκατάσταση στοιχείων
- σύμφωνα με EN60669-1, EN60884-1

- BOX NO CUBO WITH BACK SIDE COVER IP20 2M
- box IP20 2M
- for surface mounting of elements
- in accordance with EN 60669-1, EN60884-1



ΚΟΥΤΙ CUBO ΜΕ ΚΑΛΥΜΜΑ ΣΤΗΝ ΠΙΣΩ ΠΛΕΥΡΑ IP20 4M



- AC41PW
- AC41ES
- AC41IW

- κουτί IP20 4M
- για εξωτερική εγκατάσταση στοιχείων
- σύμφωνα με EN60669-1, EN60884-1

- BOX NO CUBO WITH BACK SIDE COVER IP20 4M
- box IP20 4M
- for surface mounting of elements
- in accordance with EN 60669-1, EN60884-1



ΚΟΥΤΙ CUBO ΜΕ ΚΑΛΥΜΜΑ ΣΤΗΝ ΠΙΣΩ ΠΛΕΥΡΑ IP20 6M



- AC61PW
- AC61ES
- AC61IW

- κουτί IP20 6M
- για εξωτερική εγκατάσταση στοιχείων
- σύμφωνα με EN60669-1, EN60884-1

- BOX NO CUBO WITH BACK SIDE COVER IP20 6M
- box IP20 6M
- for surface mounting of elements
- in accordance with EN 60669-1, EN60884-1

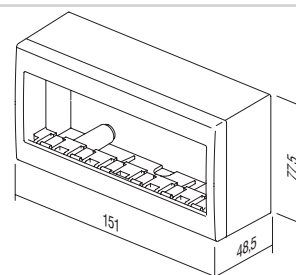
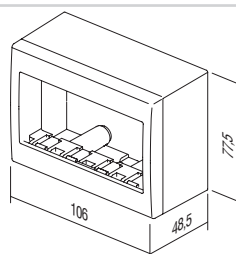
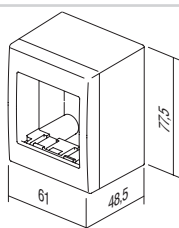
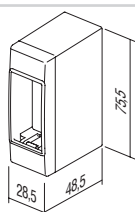

B O X E S C U B O I P 5 5 A Q

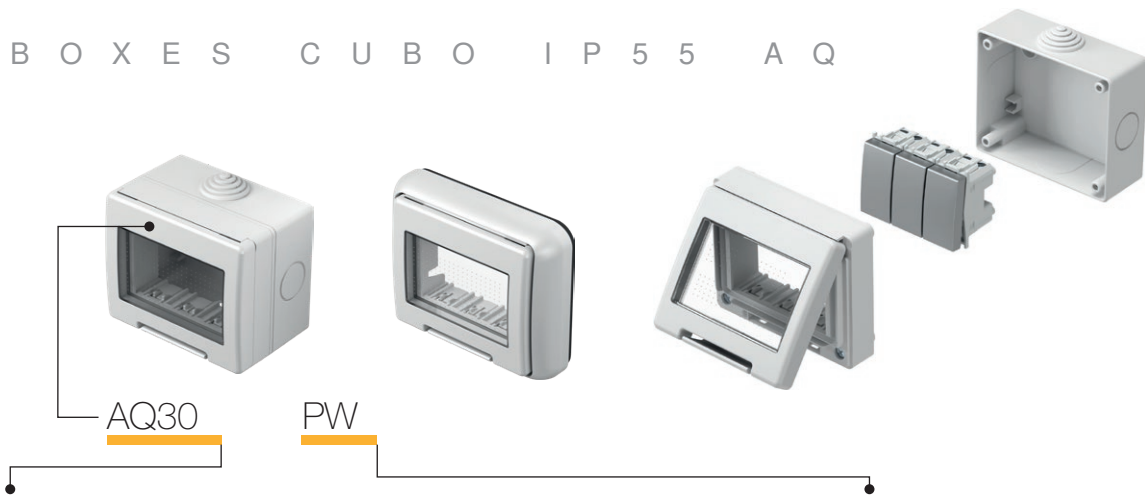

τύπος type	περιγραφή description	τεχνικά χαρακτηριστικά technical data	μέγεθος size	χρώμα colour
AQ20	ΧΩΝΕΥΤΟ ΚΟΥΤΙ ΕΞΩΤΕΡΙΚΟ OUTDOOR SURFACE MOUNT BOX	IP55	2M	<input type="checkbox"/> PW λευκό polar white
AQ22	ΧΩΝΕΥΤΟ ΚΟΥΤΙ ΕΞΩΤΕΡΙΚΟ OUTDOOR SURFACE MOUNT BOX	IP55	2x2M	<input checked="" type="checkbox"/> GY γκρι grey
AQ30	ΧΩΝΕΥΤΟ ΚΟΥΤΙ ΕΞΩΤΕΡΙΚΟ OUTDOOR SURFACE MOUNT BOX	IP55	3M	
AQ31	ΧΩΝΕΥΤΟ ΚΟΥΤΙ ΕΞΩΤΕΡΙΚΟ OUTDOOR SURFACE MOUNT BOX	IP55	3M	

ΚΟΥΤΙ CUBO IP55 2M



- AQ20PW
- AQ20GY

- κουτί IP55 2M
- για εξωτερική εγκατάσταση
- IP55 για χρήση σε χώρους με υγρασία
- σύμφωνα με CEI 23-48, EN 60670

BOX NO CUBO IP55 2M

- box IP55 2M
- for surface mounting
- IP55 for usage in humid areas
- in accordance with CEI 23-48, EN 60670



ΚΟΥΤΙ CUBO IP55 2x2M



- AQ22PW
- AQ22GY

- κουτί IP55 2x2M
- για εξωτερική εγκατάσταση
- IP55 για χρήση σε χώρους με υγρασία
- σύμφωνα με CEI 23-48, EN 60670

BOX NO CUBO IP55 2x2M

- box IP55 2x2M
- for surface mounting
- IP55 for usage in humid areas
- in accordance with CEI 23-48, EN 60670



ΚΟΥΤΙ CUBO IP55 3M



- AQ30PW
- AQ30GY

- κουτί IP55 3M
- για εξωτερική εγκατάσταση
- IP55 για χρήση σε χώρους με υγρασία
- σύμφωνα με CEI 23-48, EN 60670

BOX NO CUBO IP55 3M

- box IP55 3M
- for surface mounting
- IP55 for usage in humid areas
- in accordance with CEI 23-48, EN 60670





□ AQ21PW

ΚΟΥΤΙ ΡΟ CUBO IP55 2M

- κουτί IP55 2M
- μπορεί να συνδυαστεί με όλα τα λειτουργικά στοιχεία Modul
- χωνευτή εγκατάσταση
- IP55 για χρήση σε χώρους με υγρασία
- σύμφωνα με CEI 23-48, EN 60670

BOX ΡΟ CUBO IP55 2M

- box IP55 2M
- can be combined with all Modul functional elements
- for flush mounting
- IP55 for usage in humid areas
- in accordance with CEI 23-48, EN 60670



□ AQ31PW
■ AQ31GY

ΚΟΥΤΙ CUBO IP55 3M

- κουτί IP55 3M
- χωνευτή εγκατάσταση
- IP55 για χρήση σε χώρους με υγρασία
- σύμφωνα με CEI 23-48, EN 60670

BOX ΡΟ CUBO IP55 3M

- box IP55 3M
- for flush mounting
- IP55 for usage in humid areas
- in accordance with CEI 23-48, EN 60670

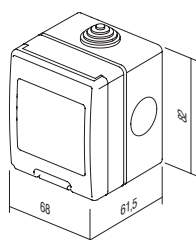

AQ20

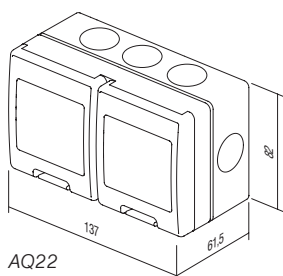

AQ22

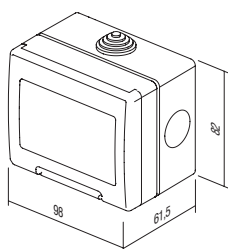

AQ30

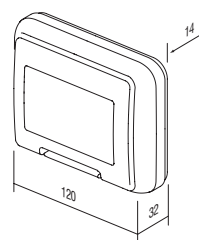

AQ31

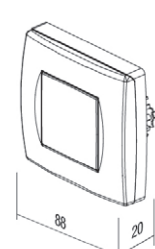

AQ21

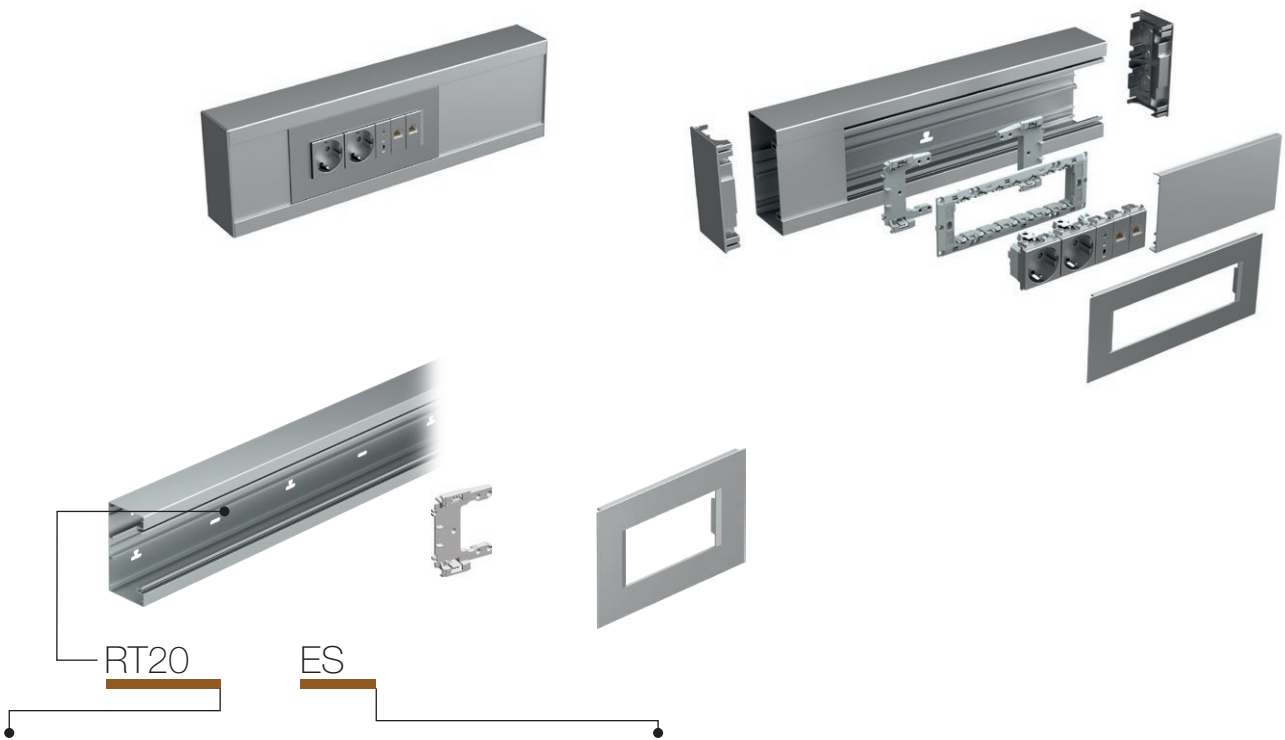

τύπος type	περιγραφή description	μέγεθος size	χρώμα colour
RT10	ΠΡΟΣΑΡΜΟΓΕΑΣ MA 92 ADAPTER MA 92	/	■ ES ασημί-ματ μεταλλικό elox silver-mat
RT12	ΠΛΑΙΣΙΟ ΚΑΛΥΨΗΣ MA 92 COVER PLATE MA 92	2/3M	□ PW λευκό-ματ (RAL 9016) white-mat
RT14	ΠΛΑΙΣΙΟ ΚΑΛΥΨΗΣ MA 92 COVER PLATE MA 92	4M	
⋮	⋮	⋮	

ΠΡΟΣΑΡΜΟΓΕΑΣ MA 92



RT10

- προσαρμογέας για τοποθέτηση βάσεων στήριξης 2/3M, 4M ή 7M σε κανάλια MA χωρίς κουτί
- κάθε βάση στήριξης χρειάζεται δύο προσαρμογείς
- σύμφωνα με EN 50085-1

ADAPTER MA 92

- adapter for fixing mounting frames 2/3M, 4M or 7M on MA trunking without box
- each mounting frame needs two adapters
- in accordance with EN 50085-1

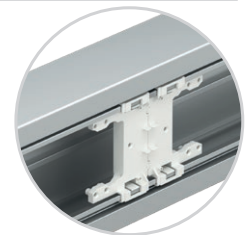

ΠΛΑΙΣΙΟ ΚΑΛΥΨΗΣ MA 92 2/3M



■ RT12ES
□ RT12PW

- διακοσμητικό πλαίσιο κάλυψης MA 2/3M
- σύμφωνα με EN 50085-1

COVER PLATE MA 92 2/3M

- decorative cover plate MA 2/3M
- in accordance with EN 50085-1

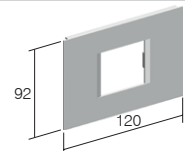

ΠΛΑΙΣΙΟ ΚΑΛΥΨΗΣ MA 92 4M



■ RT14ES
□ RT14PW

- διακοσμητικό πλαίσιο κάλυψης MA 4M
- σύμφωνα με EN 50085-1

COVER PLATE MA 92 4M

- decorative cover plate MA 4M
- in accordance with EN 50085-1

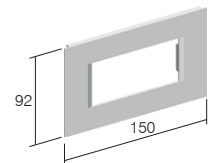

ΠΛΑΙΣΙΟ ΚΑΛΥΨΗΣ MA 92 7M



■ RT17ES
□ RT17PW

- διακοσμητικό πλαίσιο κάλυψης MA 7M
- σύμφωνα με EN 50085-1

COVER PLATE MA 92 7M

- decorative cover plate MA 7M
- in accordance with EN 50085-1

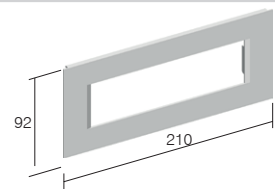

ΒΑΣΗ ΚΑΝΑΛΙΟΥ MA 130x65



- RT20ES
- RT20PW

- βάση καναλιού από προφίλ αλουμινίου
- ύψος 130mm, μήκος 2m
- σχήμα ράγας DIN 35mm στον πάτο
- σύμφωνα με EN 50085-1

TRUNKING BASE MA 130x65

- trunking base from extruded aluminium
- height 130mm, length 2m
- DIN - rail 35mm shape on bottom
- in accordance with EN 50085-1

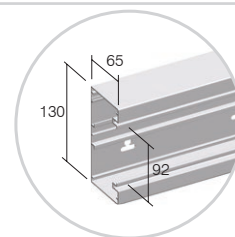

ΒΑΣΗ ΚΑΝΑΛΙΟΥ MA 165x65



- RT21ES
- RT21PW

- βάση καναλιού από προφίλ αλουμινίου
- ύψος 165mm, μήκος 2m
- σχήμα ράγας DIN 35mm στον πάτο
- σύμφωνα με EN 50085-1

TRUNKING BASE MA 165x65

- trunking base from extruded aluminium
- height 165mm, length 2m
- DIN - rail 35mm shape on bottom
- in accordance with EN 50085-1

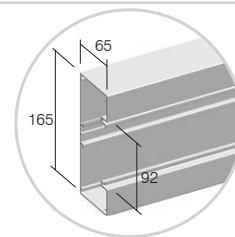

ΜΠΡΟΣΤΙΝΟ ΚΑΛΥΜΜΑ MA 92



- RT25ES
- RT25PW

- μπροστινό κάλυμμα από προφίλ αλουμινίου
- ύψος 92mm, μήκος 2m
- σύμφωνα με EN 50085-1

FRONT COVER MA 92

- front cover from extruded aluminium
- height 92mm, length 2m
- in accordance with EN 50085-1

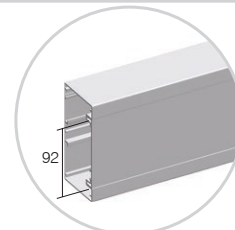

ΔΙΑΧΩΡΙΣΤΗΣ ΚΑΛΩΔΙΩΝ MA 43



RT30

- διαχωριστής καλωδίων από προφίλ πολυμερούς
- βάθος 43mm, μήκος 2m
- σύμφωνα με EN 50085-1

CABLE SHELF MA 43

- cable shelf from extruded polymer
- depth 43mm, length 2m
- in accordance with EN 50085-1

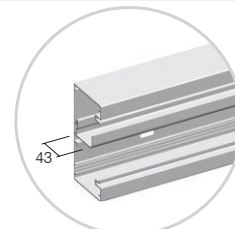

ΔΙΑΧΩΡΙΣΤΗΣ ΚΑΛΩΔΙΩΝ MA 43 AL



RT31

- διαχωριστής καλωδίων από προφίλ αλουμινίου
- βάθος 43mm, μήκος 2m
- σύμφωνα με EN 50085-1

CABLE SHELF MA 43 AL

- cable shelf from extruded aluminium
- depth 43mm, length 2m
- in accordance with EN 50085-1

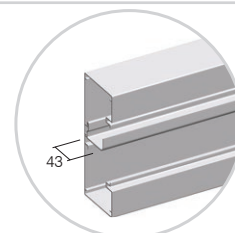

ΔΙΠΛΟΣ ΔΙΑΧΩΡΙΣΤΗΣ ΚΑΛΩΔΙΩΝ MA 43 AL



RT32

- διπλός διαχωριστής καλωδίων από προφίλ αλουμινίου
- βάθος 43mm, μήκος 2m
- σύμφωνα με EN 50085-1

CABLE SHELF MA 43 AL DOUBLE

- double cable shelf from extruded aluminium
- depth 43mm, length 2m
- in accordance with EN 50085-1

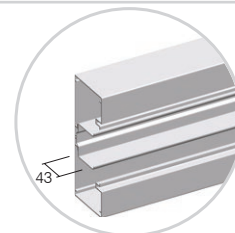

	<ul style="list-style-type: none"> ■ RT35ES □ RT35PW 	<p>ΤΕΡΜΑΤΙΚΟ ΚΑΛΥΜΜΑ ΜΑ 130x65</p> <ul style="list-style-type: none"> - στοιχείο τερματικού καλύμματος από πολυμερές - ύψος 130mm - σύμφωνα με EN 50085-1 <p><i>STOP END MA 130x65</i></p> <ul style="list-style-type: none"> - stop end element from polymer - height 130mm - in accordance with EN 50085-1 	
	<ul style="list-style-type: none"> ■ RT36ES □ RT36PW 	<p>ΤΕΡΜΑΤΙΚΟ ΚΑΛΥΜΜΑ ΜΑ 165x65</p> <ul style="list-style-type: none"> - στοιχείο τερματικού καλύμματος από μεταλλικό υλικό - ύψος 165mm - σύμφωνα με EN 50085-1 <p><i>STOP END MA 165x65</i></p> <ul style="list-style-type: none"> - stop end element from metal - height 165mm - in accordance with EN 50085-1 	
	RT38	<p>ΣΕΤ ΣΥΝΔΕΣΜΟΥ ΜΑ 65</p> <ul style="list-style-type: none"> - σύνδεσμος από πολυμερές - το σετ περιλαμβάνει δύο τεμάχια και βίδες - σύμφωνα με EN 50085-1 <p><i>SET JOINING PIECE MA 65</i></p> <ul style="list-style-type: none"> - joining piece from polymer - set contains two pieces and screws - in accordance with EN 50085-1 	
	<ul style="list-style-type: none"> ■ RT40ES □ RT40PW 	<p>ΓΩΝΙΑ ΜΑ 130x65</p> <ul style="list-style-type: none"> - στοιχείο γωνίας - ύψος 130mm - σύμφωνα με EN 50085-1 <p><i>UNIVERSAL CORNER MA 130x65</i></p> <ul style="list-style-type: none"> - universal corner element - height 130mm - in accordance with EN 50085-1 	
	<ul style="list-style-type: none"> ■ RT41ES □ RT41PW 	<p>ΓΩΝΙΑ ΜΑ 165x65</p> <ul style="list-style-type: none"> - στοιχείο γωνίας - ύψος 165mm - σύμφωνα με EN 50085-1 <p><i>UNIVERSAL CORNER MA 165x65</i></p> <ul style="list-style-type: none"> - universal corner element - height 165mm - in accordance with EN 50085-1 	
	RT42	<p>ΕΞΑΡΤΗΜΑ ΓΕΙΩΣΗΣ ΜΑ 2x A6.3</p> <ul style="list-style-type: none"> - εξάρτημα γείωσης για τη γείωση του καναλιού και του μπροστινού καλύμματος - σύμφωνα με EN 50085-1 <p><i>EARTHING PIECE MA 2x A6.3</i></p> <ul style="list-style-type: none"> - earthing piece for earthing of trunking base and front cover - in accordance with EN 50085-1 	



- RT43ES
- RT43PW

ΓΩΝΙΑ ΕΠΙΠΕΔΗ L MA 130x65

- στοιχείο επίπεδης γωνίας L από αλουμίνιο
- ύψος 130mm, μήκος 400mm
- σύμφωνα με EN 50085-1

L-BEND MA 130x65

- universal L bend element from aluminium
- height 130mm, length 400mm
- in accordance with EN 50085-1

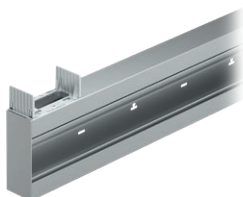
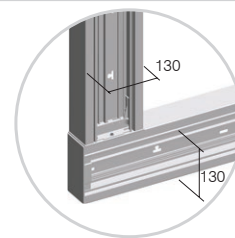

- RT44ES
- RT44PW

ΓΩΝΙΑ ΕΠΙΠΕΔΗ L MA 165x65

- στοιχείο επίπεδης γωνίας L από αλουμίνιο
- ύψος 165mm, μήκος 400mm
- σύνδεση σε MA 130x65
- σύμφωνα με EN 50085-1

L-BEND MA 165x65

- universal L bend element from aluminium
- height 165mm, length 400mm
- connection on MA 130x65
- in accordance with EN 50085-1

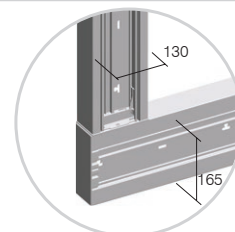

- RT45ES
- RT45PW

ΓΩΝΙΑ ΕΠΙΠΕΔΗ T MA 130x65

- στοιχείο επίπεδης γωνίας T από αλουμίνιο
- ύψος 130mm, μήκος 400mm
- σύμφωνα με EN 50085-1

T-BEND MA 130x65

- universal T bend element from aluminium
- height 130mm, length 400mm
- in accordance with EN 50085-1

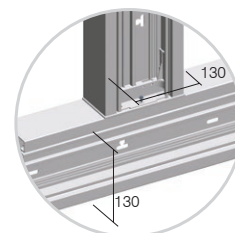

- RT46ES
- RT46PW

ΓΩΝΙΑ ΕΠΙΠΕΔΗ T MA 165x65

- στοιχείο επίπεδης γωνίας T από αλουμίνιο
- ύψος 165mm, μήκος 400mm
- σύνδεση σε MA 130x65
- σύμφωνα με EN 50085-1

T-BEND MA 165x65

- universal T bend element from aluminium
- height 165mm, length 400mm
- connection on MA 130x65
- in accordance with EN 50085-1

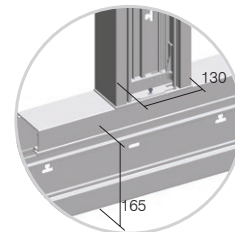

Το σύστημα καναλιού MA βασίζεται σε ένα σύστημα σπονδυλωτής σύνθεσης με συνδυασμούς στοιχείων 2M, 4M ή 7M

MA trunking is based on modular system making 2M, 4M or 7M combinations of elements

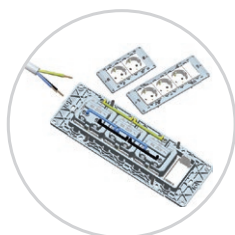

Στο σύστημα Modul παρέχουμε ειδικά στοιχεία για γρήγορη εγκατάσταση

In Modul we provide special elements for quick installation

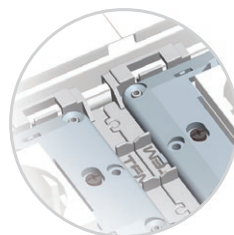

Με τον προσαρμογέα MA, είναι εύκολη η ακριβής τοποθέτηση των στοιχείων

With Adapter MA exact positioning without extra effort is provided

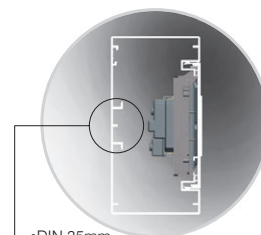

Η εγκατάσταση χωρίς κουτί αφήνει περισσότερο χώρο για καλωδιώσεις τύπου ράγας DIN βάσει EN-60715

Mounted without box means more space for cables, DIN-rail base shape EN-60715

T R U N K I N G S Y S T E M A L U M I N I U M

**ΒΑΣΗ ΣΤΗΛΗΣ ΑΠΛΗ MA 130x65**

- RT50ES
- RT50PW

- βάση για στήριξη καναλιού MA130 σαν στήλη στο δάπεδο ή/και στην οροφή
- σύμφωνα με EN 50085-1

FIXING PLATE MA SINGLE 130x65

- fixing plate for fixing trunking base MA130 on the floor and/or on the ceiling
- in accordance with EN 50085-1



- RT51ES
- RT51PW

ΒΑΣΗ ΣΤΗΛΗΣ ΔΙΠΛΗ MA 130x65

- βάση για στήριξη δύο καναλιών MA130 σαν στήλη στο δάπεδο ή/και στην οροφή
- σύμφωνα με EN 50085-1

FIXING PLATE MA DOUBLE 130x65

- fixing plate for fixing two trunking bases MA130 on the floor and/or on the ceiling
- in accordance with EN 50085-1

**ΣΤΗΛΗ MA 130x65x500**

- RT52ES
- RT52PW

- στήλη MA
- ύψος 500mm
- περιλαμβάνεται βάση στήριξης 7M
- σύμφωνα με EN 50085-1

SERVICE POST MA 130x65x500

- service post MA
- height 500mm
- mounting frame 7M included
- in accordance with EN 50085-1

**ΣΤΗΛΗ ΔΙΠΛΗ MA 130x130x500**

- RT53ES
- RT53PW

- στήλη διπλή MA
- ύψος 500mm
- περιλαμβάνονται βάσεις στήριξης 7M
- σύμφωνα με EN 50085-1

SERVICE POST MA DOUBLE 130x130x500

- service post MA double
- height 500mm
- mounting frames 7M included
- in accordance with EN 50085-1

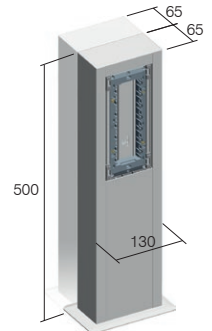

Cable intersection mm ²	Διατομή καλωδίου / Cable cross-section (mm ²)				
	1 καλώδιο / 1 wire	2 καλώδια / 2 wires	3 καλώδια / 3 wires	4 καλώδια / 4 wires	5 καλώδια / 5 wires
1,5	44	111	121	144	169
2,5	49	133	157	169	211
4	58	169	183	211	256
6	68	196	225	256	307

Χωρητικότητα καναλιού / Trunk capacity				
Κανάλι / Trunk	MA 130x65 κενό / empty	MA 130x65 με διακόπτες και πρίζες Modul / with Modul switches and sockets	MA 165x65 κενό / empty	MA 130x65 με διακόπτες και πρίζες Modul / with Modul switches and sockets
χωρητικότητα capacity max ø	7600 mm ² 54 mm	5500 mm ² 2x42 mm	9900 mm ² 54 mm	7800 mm ² 2x42 mm

ΚΟΥΤΙΑ ΔΑΠΕΔΟΥ ΜΤ



RB33

διανομή

τύπος type	περιγραφή description	τεχνικά χαρακτηριστικά technical data
RB30	ΚΟΥΤΙ ΔΑΠΕΔΟΥ FLOOR BOX	ΜΤ 7
RB31	ΠΕΡΙΒΛΗΜΑ ΚΟΥΤΙΟΥ ΔΑΠΕΔΟΥ FLOOR BOX FLANGE	ΜΤ 7
RB33	ΚΟΥΤΙ ΔΑΠΕΔΟΥ FLOOR BOX	ΜΤ 14
⋮	⋮	⋮

	RB30	RB33	RB36	RB40	RB43	RB46
a	170	260	350	170	260	350
b	260	260	260	260	260	260
X	140	230	320	140	230	320
Y	230	230	230	230	230	230

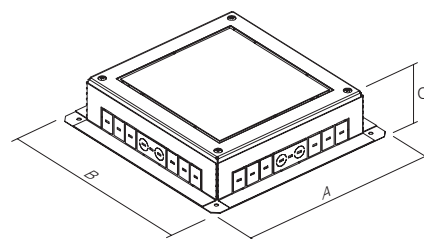
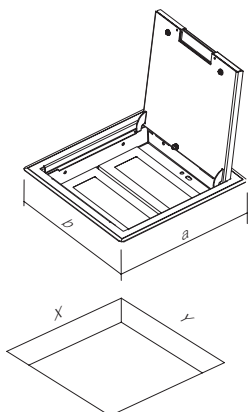

	RB31	RB34	RB37	RB41	RB44	RB47
A	250	340	430	250	340	430
B	340	340	340	340	340	340
C	95-125	95-125	95-125	125-150	125-150	125-150

ΚΟΥΤΙ ΔΑΠΕΔΟΥ MT 7

RB30

- κουτί δαπέδου MT 7
- μεταλλικό, RAL 9006 σε ασημί χρώμα
- περιλαμβάνεται βάση στήριξης 7M του συστήματος MODUL
- διαστάσεις βάσης στήριξης 140x230mm, βάθος τουλάχιστον 95mm
- πάχος δαπέδου έως 10mm
- σύμφωνα με EN 50085-1 και EN 50085-2-2

FLOOR BOX MT 7

- floor box MT 7
- metal, colour silver RAL 9006
- mounting frame MODUL 7M included
- mounting dimensions 140x230mm, depth min 95mm
- floor lining thickness up to 10mm
- in accordance with EN 50085-1 and EN 50085-2-2

ΚΟΥΤΙ ΔΑΠΕΔΟΥ MT 7 H=88mm

RB40

- κουτί δαπέδου MT 7
- μεταλλικό, RAL 9006 σε ασημί χρώμα
- περιλαμβάνεται βάση στήριξης 7M του συστήματος MODUL
- διαστάσεις βάσης στήριξης 140x230mm, βάθος τουλάχιστον 120mm
- πάχος δαπέδου έως 10mm
- σύμφωνα με EN 50085-1 και EN 50085-2-2

FLOOR BOX MT 7 H=88mm

- floor box MT 7
- metal, colour silver RAL 9006
- mounting frame MODUL 7M included
- mounting dimensions 140x230mm, depth min 120mm
- floor lining thickness up to 10mm
- in accordance with EN 50085-1 and EN 50085-2-2

ΠΕΡΙΒΛΗΜΑ ΚΟΥΤΙΟΥ ΔΑΠΕΔΟΥ MT 7

RB31

- περίβλημα κουτιού δαπέδου για κάλυμμα κουτιού MT 7
- μεταλλικό, γαλβανισμένο
- για εγκατάσταση σε μονό ή διπλό πάτωμα
- ρυθμιζόμενο ύψος 95-125mm
- σύμφωνα με EN 50085-1 και EN 50085-2-2

FLOOR BOX FLANGE MT 7

- floor box flange for box cover MT 7
- metal, galvanized
- for installation in a floor or double floor
- adjustable height 95-125mm
- in accordance with EN 50085-1 and EN 50085-2-2

ΠΕΡΙΒΛΗΜΑ ΚΟΥΤΙΟΥ ΔΑΠΕΔΟΥ MT 7 H=88mm

RB41

- περίβλημα κουτιού δαπέδου για κάλυμμα κουτιού MT 7 H=88mm
- μεταλλικό, γαλβανισμένο
- για εγκατάσταση σε μονό ή διπλό πάτωμα
- ρυθμιζόμενο ύψος 125-150mm
- σύμφωνα με EN 50085-1 και EN 50085-2-2

FLOOR BOX FLANGE MT 7 H=88mm

- floor box flange for box cover MT 7 H=88mm
- metal, galvanized
- for installation in a floor or double floor
- adjustable height 125-150mm
- in accordance with EN 50085-1 and EN 50085-2-2

ΚΟΥΤΙ ΔΑΠΕΔΟΥ MT 14

RB33

- κουτί δαπέδου MT 14
- μεταλλικό, RAL 9006 σε ασημί χρώμα
- περιλαμβάνεται βάση στήριξης 2x7M του συστήματος MODUL
- διαστάσεις βάσης στήριξης 230x230mm, βάθος τουλάχιστον 95mm
- πάχος δαπέδου έως 10mm
- σύμφωνα με EN 50085-1 και EN 50085-2-2

FLOOR BOX MT 14

- floor box MT 14
- metal, colour silver RAL 9006
- mounting frame MODUL 2x7M included
- mounting dimensions 230x230mm, depth min 95mm
- floor lining thickness up to 10mm
- in accordance with EN 50085-1 and EN 50085-2-2

ΚΟΥΤΙ ΔΑΠΕΔΟΥ MT 14 H=88mm

RB43

- κουτί δαπέδου MT 14
- μεταλλικό, RAL 9006 σε ασημί χρώμα
- περιλαμβάνεται βάση στήριξης 2x7M του συστήματος MODUL
- διαστάσεις βάσης στήριξης 230x230mm, βάθος τουλάχιστον 120mm
- πάχος δαπέδου έως 10mm
- σύμφωνα με EN 50085-1 και EN 50085-2-2

FLOOR BOX MT 14 H=88mm

- floor box MT 14
- metal, colour silver RAL 9006
- mounting frames MODUL 2x7M included
- mounting dimensions 230x230mm, depth min 120mm
- floor lining thickness up to 10mm
- in accordance with EN 50085-1 and EN 50085-2-2

ΠΕΡΙΒΛΗΜΑ ΚΟΥΤΙΟΥ ΔΑΠΕΔΟΥ ΜΤ 14

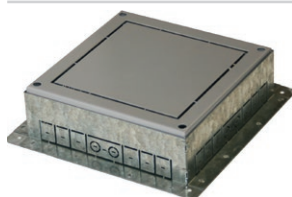

RB34

- περίβλημα κουτιού δαπέδου για κάλυμμα κουτιού ΜΤ 14
- μεταλλικό, γαλβανισμένο
- για εγκατάσταση σε μονό ή διπλό πάτωμα
- ρυθμιζόμενο ύψος 95-125mm
- σύμφωνα με EN 50085-1 και EN 50085-2-2

FLOOR BOX FLANGE MT 14

- floor box flange for box cover MT 14
- metal, galvanized
- for installation in a floor or double floor
- adjustable height 95-125mm
- in accordance with EN 50085-1 and EN 50085-2-2

ΠΕΡΙΒΛΗΜΑ ΚΟΥΤΙΟΥ ΔΑΠΕΔΟΥ ΜΤ 14 H=88mm

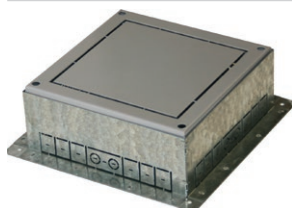

RB44

- περίβλημα κουτιού δαπέδου για κάλυμμα κουτιού ΜΤ 14 H=88mm
- μεταλλικό, γαλβανισμένο
- για εγκατάσταση σε μονό ή διπλό πάτωμα
- ρυθμιζόμενο ύψος 125-150mm
- σύμφωνα με EN 50085-1 και EN 50085-2-2

FLOOR BOX FLANGE MT 14 H=88mm

- floor box flange for box cover MT 14 H=88mm
- metal, galvanized
- for installation in a floor or double floor
- adjustable height 125-150mm
- in accordance with EN 50085-1 and EN 50085-2-2

ΚΟΥΤΙ ΔΑΠΕΔΟΥ ΜΤ 21



RB36

- κουτί δαπέδου ΜΤ 21
- μεταλλικό, RAL 9006 σε ασημί χρώμα
- περιλαμβάνεται βάση στήριξης 3x7M του συστήματος MODUL
- διαστάσεις βάσης στήριξης 320x230mm, βάθος τουλάχιστον 95mm
- πάχος δαπέδου έως 10mm
- σύμφωνα με EN 50085-1 και EN 50085-2-2

FLOOR BOX MT 21

- floor box MT 21
- metal, colour silver RAL 9006
- mounting frames MODUL 3x7M included
- mounting dimensions 320x230mm, depth min 95mm
- floor lining thickness up to 10mm
- in accordance with EN 50085-1 and EN 50085-2-2

ΚΟΥΤΙ ΔΑΠΕΔΟΥ ΜΤ 21 H=88mm



RB46

- κουτί δαπέδου ΜΤ 21
- μεταλλικό, RAL 9006 σε ασημί χρώμα
- περιλαμβάνεται βάση στήριξης 3x7M του συστήματος MODUL
- διαστάσεις βάσης στήριξης 320x230mm, βάθος τουλάχιστον 120mm
- πάχος δαπέδου έως 10mm
- σύμφωνα με EN 50085-1 και EN 50085-2-2

FLOOR BOX MT 21 H=88mm

- floor box MT 21
- metal, colour silver RAL 9006
- mounting frames MODUL 3x7M included
- mounting dimensions 320x230mm, depth min 120mm
- floor lining thickness up to 10mm
- in accordance with EN 50085-1 and EN 50085-2-2

ΠΕΡΙΒΛΗΜΑ ΚΟΥΤΙΟΥ ΔΑΠΕΔΟΥ ΜΤ 21

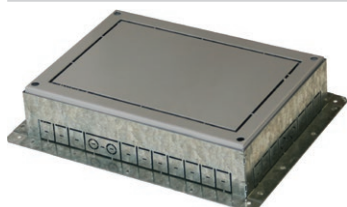

RB37

- περίβλημα κουτιού δαπέδου για κάλυμμα κουτιού ΜΤ 21
- μεταλλικό, γαλβανισμένο
- για εγκατάσταση σε μονό ή διπλό πάτωμα
- ρυθμιζόμενο ύψος 95-125mm
- σύμφωνα με EN 50085-1 και EN 50085-2-2

FLOOR BOX FLANGE MT 21

- floor box flange for box cover MT 21
- metal, galvanized
- for installation in a floor or double floor
- adjustable height 95-125mm
- in accordance with EN 50085-1 and EN 50085-2-2

ΠΕΡΙΒΛΗΜΑ ΚΟΥΤΙΟΥ ΔΑΠΕΔΟΥ ΜΤ 21 H=88mm

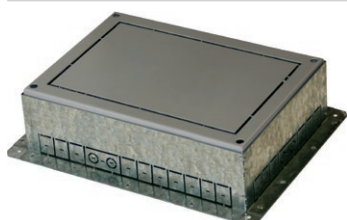

RB47

- περίβλημα κουτιού δαπέδου για κάλυμμα κουτιού ΜΤ 21 H=88mm
- μεταλλικό, γαλβανισμένο
- για εγκατάσταση σε μονό ή διπλό πάτωμα
- ρυθμιζόμενο ύψος 125-150mm
- σύμφωνα με EN 50085-1 και EN 50085-2-2

FLOOR BOX FLANGE MT 21 H=88mm

- floor box flange for box cover MT 21 H=88mm
- metal, galvanized
- for installation in a floor or double floor
- adjustable height 125-150mm
- in accordance with EN 50085-1 and EN 50085-2-2

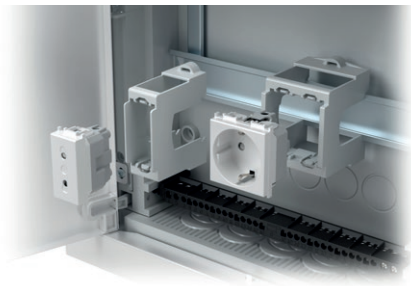

RB20

τύπος type	περιγραφή description	τεχνικά χαρακτηριστικά technical data
RB10	ΠΡΟΣΑΡΜΟΓΕΑΣ ΓΙΑ ΡΑΓΑ DIN ADAPTER FOR DIN RAIL	35mm 1M
RB11	ΠΡΟΣΑΡΜΟΓΕΑΣ ΓΙΑ ΡΑΓΑ DIN ADAPTER FOR DIN RAIL	35mm 2M
RB20	ΠΙΝΑΚΑΣ ΔΙΑΝΟΜΗΣ DISTRIBUTION BOX	MO 12+2
⋮	⋮	⋮

ΠΡΟΣΑΡΜΟΓΕΑΣ ΓΙΑ ΡΑΓΑ DIN 35mm 1M



RB10

- προσαρμογέας συστήματος MODUL 1M
- για ράγα DIN 35mm
- σύμφωνα με EN 50022

ADAPTER FOR DIN RAIL 35mm 1M

- adapter MODUL 1M
- for DIN rail 35mm
- in accordance with EN 50022

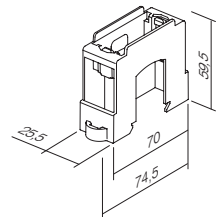

ΠΡΟΣΑΡΜΟΓΕΑΣ ΓΙΑ ΡΑΓΑ DIN 35mm 2M



RB11

- προσαρμογέας συστήματος MODUL 2M
- για ράγα DIN 35mm
- σύμφωνα με EN 50022

ADAPTER FOR DIN RAIL 35mm 2M

- adapter MODUL 2M
- for DIN rail 35mm
- in accordance with EN 50022

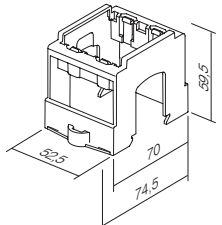

ΠΙΝΑΚΑΣ ΔΙΑΝΟΜΗΣ ΜΟ 12+2



- RB20**
- πίνακας διανομής ΜΟ μίας σειράς 12+2ΜU
 - 400V-, Κλάση II, IP40
 - μεταλλικό πλαίσιο συναρμογής και πόρτα, RAL 9016 λευκού χρώματος
 - περιλαμβάνονται τερματικά ουδέτερου καλωδίου και καλωδίου γείωσης
 - κατάλληλο για τοποθέτηση σε τούβλο
 - σύμφωνα με EN 60670-1 και IEC 60670-24

DISTRIBUTION BOX MO 12+2

- distribution box MO single row 12+2MU
- 400V~, Class II, IP40
- metal leveling frame and door, colour white RAL 9016
- neutral and earth conductor terminals enclosed
- for brick wall mounting
- in accordance with EN 60670-1 and IEC 60670-24

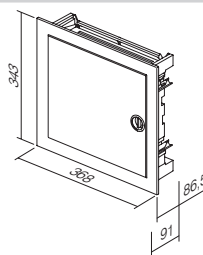

- RB20V0**
- Για στερέωση σε γυψοσανίδα
 - for hollow wall mounting

ΠΙΝΑΚΑΣ ΔΙΑΝΟΜΗΣ ΜΟ 24+4



- RB21**
- πίνακας διανομής ΜΟ δύο σειρών 24+4ΜU
 - 400V-, Κλάση II, IP40
 - μεταλλικό πλαίσιο συναρμογής και πόρτα, RAL 9016 λευκού χρώματος
 - περιλαμβάνονται τερματικά ουδέτερου καλωδίου και καλωδίου γείωσης
 - κατάλληλο για τοποθέτηση σε τούβλο
 - σύμφωνα με EN 60670-1 και IEC 60670-24

DISTRIBUTION BOX MO 24+4

- distribution box MO double row 24+4MU
- 400V~, Class II, IP40
- metal leveling frame and door, colour white RAL 9016
- neutral and earth conductor terminals enclosed
- for brick wall mounting
- in accordance with EN 60670-1 and IEC 60670-24

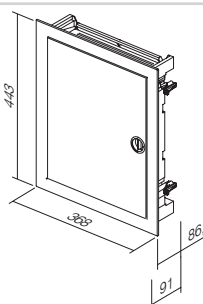

- RB21V0**
- Για στερέωση σε γυψοσανίδα
 - for hollow wall mounting

ΠΙΝΑΚΑΣ ΔΙΑΝΟΜΗΣ ΜΟ 36+6



- RB22**
- πίνακας διανομής ΜΟ τριών σειρών 36+6 ΜU
 - 400V-, Κλάση II, IP40
 - μεταλλικό πλαίσιο συναρμογής και πόρτα, RAL 9016 λευκού χρώματος
 - περιλαμβάνονται τερματικά ουδέτερου καλωδίου και καλωδίου γείωσης
 - κατάλληλο για τοποθέτηση σε τούβλο
 - σύμφωνα με EN 60670-1 και IEC 60670-24

DISTRIBUTION BOX MO 36+6

- distribution box MO triple row 36+6 MU
- 400V~, Class II, IP40
- metal leveling frame and door, colour white RAL 9016
- neutral and earth conductor terminals enclosed
- for brick wall mounting
- in accordance with EN 60670-1 and IEC 60670-24

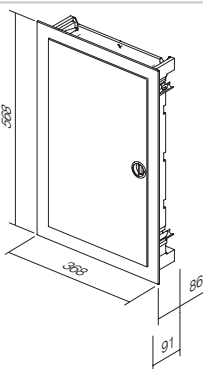

- RB22V0**
- Για στερέωση σε γυψοσανίδα
 - for hollow wall mounting

ΠΙΝΑΚΑΣ ΔΙΑΝΟΜΗΣ ΜΟ 48+8



- RB23**
- πίνακας διανομής ΜΟ τεσσάρων σειρών 48+8 ΜU
 - 400V-, Κλάση II, IP40
 - μεταλλικό πλαίσιο συναρμογής και πόρτα, RAL 9016 λευκού χρώματος
 - περιλαμβάνονται τερματικά ουδέτερου καλωδίου και καλωδίου γείωσης
 - κατάλληλο για τοποθέτηση σε τούβλο
 - σύμφωνα με EN 60670-1 και IEC 60670-24

DISTRIBUTION BOX MO 48+8

- distribution box MO quad row 48+8 MU
- 400V~, Class II, IP40
- metal leveling frame and door, colour white RAL 9016
- neutral and earth conductor terminals enclosed
- for brick wall mounting
- in accordance with EN 60670-1 and IEC 60670-24

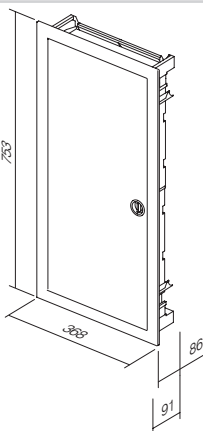

- RB23V0**
- Για στερέωση σε γυψοσανίδα
 - for hollow wall mounting

διανομή

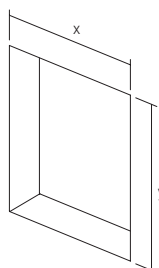

	RB20 RB20V0	RB21 RB21V0	RB22 RB22V0	RB23 RB23V0
x	314	314	314	314
y	314	414	539	724



ekonomik[®]





Ο απλός, συμπαγής και κομψός σχεδιασμός ταιριάζει σε κάθε χώρο εργασίας ή κατοικίας. Δεν εισβάλλει στο χώρο, αλλά εναρμονίζεται με αυτόν.





Σχεδιασμένη για υπεροχή Ξεχωριστό στυλ



Καθαρές γραμμές με απαλές
καμπύλες – εργονομία μελετημένη
ειδικά για εσάς.



Επιλέξτε ανάμεσα σε λαμπερές
επιφάνειες και μεταλλικές όψεις.



Οι απαλές σχεδιαστικές γραμμές
ταιριάζουν τόσο σε μοντέρνους όσο
και σε κλασσικά διακοσμημένους
χώρους.

Οι επιθυμίες διαφέρουν. Επιλέγουμε προσεκτικά για εσάς προτάσεις που θα διευκολύνουν την επιλογή σας. Μια ουδέτερη παλέτα χρωματισμών που συμπληρώνουν τη διακόσμηση του χώρου σας, αντί να την περιορίζουν.



Λαμπερά πολυμερή υλικά σε λευκό και μπεζ χρώμα δημιουργούν μια εκλεπτυσμένη ατμόσφαιρα.



Οι μεταλλικές επιφάνειες είναι ταυτόχρονα μοντέρνες, αλλά και ουδέτερες.

Δώστε πνοή στο χώρο σας με ένα άγγιγμα

Χρωματική αρμονία στους τοίχους



Αν σας αρέσουν τα παστέλ χρώματα, η σειρά Ekonomik Color αποτελεί την τέλεια επιλογή.



Ειδικά πλαστικά υλικά (Color line) εξασφαλίζουν γερή κατασκευή και υψηλή αντοχή σε εξωτερικές επιδράσεις (UV).

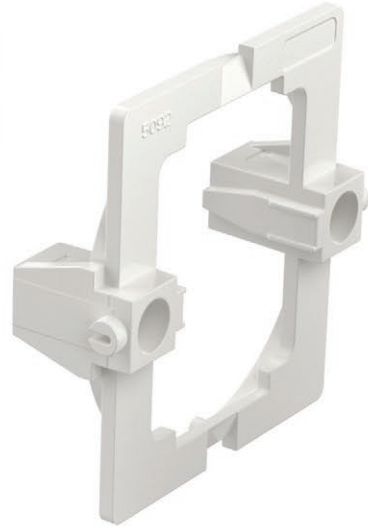
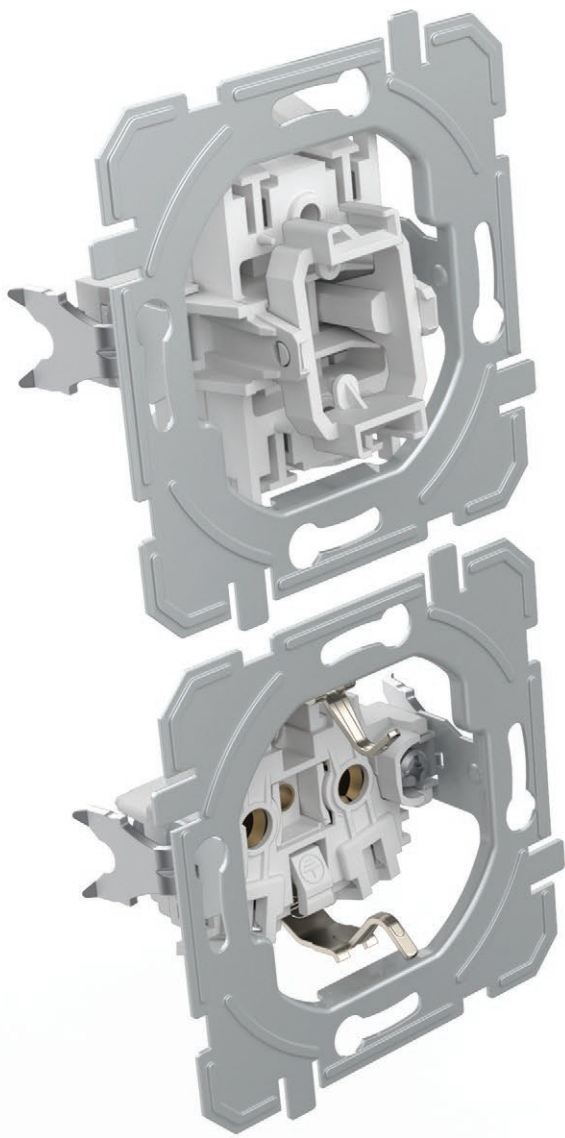

Χάρη στη δυνατότητα συνδυασμού στοιχείων, εξοικονομείτε χώρο στον τοίχο. Όταν ο χώρος είναι περιορισμένος, είναι προτιμότερη η «κάθετη» τοποθέτηση.



Συνδυάστε διακόπτες και πρίζες όπως εσείς θέλετε.



Τα ορατά στοιχεία αφαιρούνται εύκολα. Οι ελαιοχρωματιστές θα το εκτιμήσουν ιδιαίτερα.

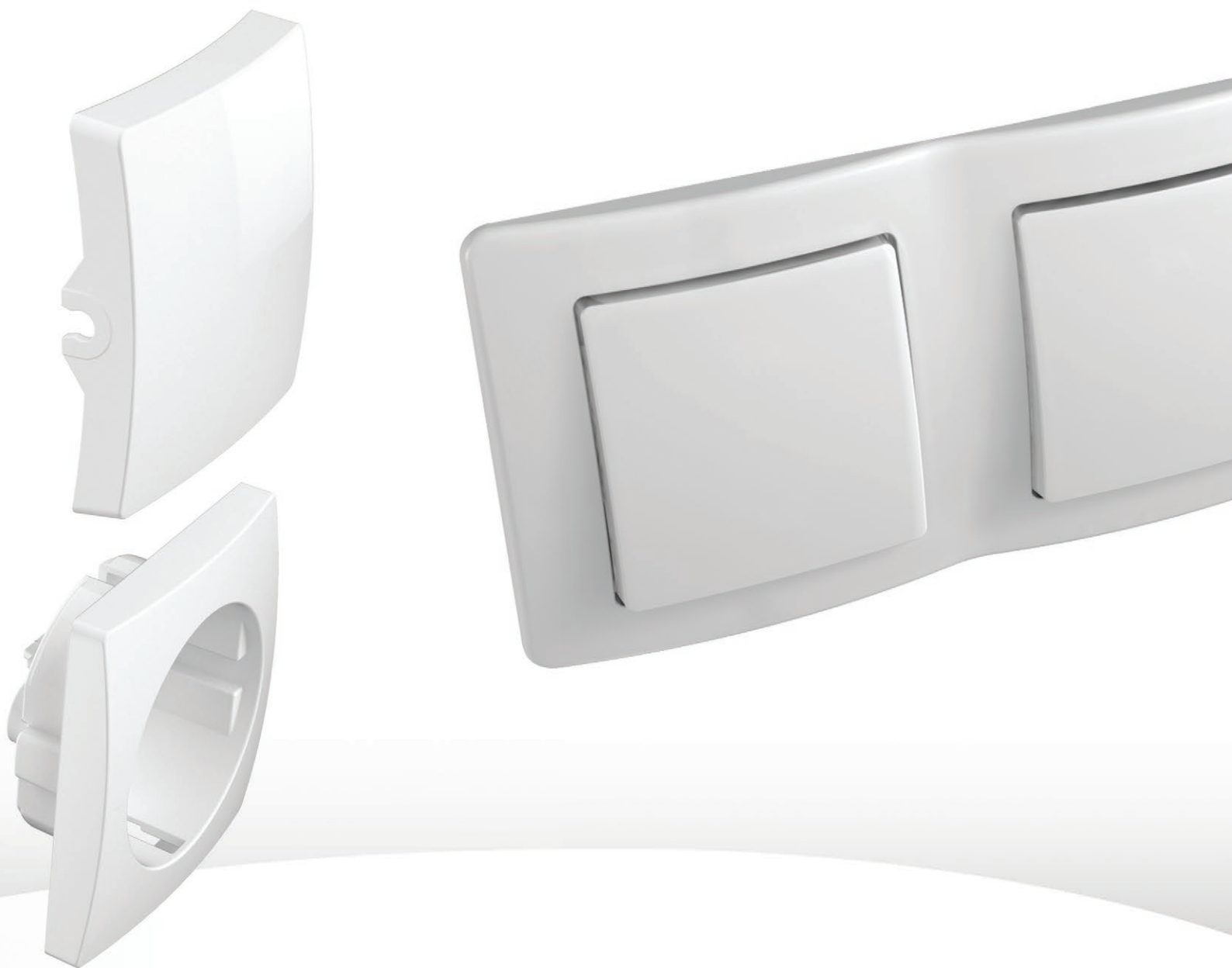

Κερδίστε χρόνο με ένα άγγιγμα Η γοητεία της απλότητας

Η σειρά Ekonomik προορίζεται για εγκαταστάσεις σε απλά στρογγυλά κουτιά. Μπορεί να χρησιμοποιηθεί για απλές αλλά και πιο απαιτητικές εγκαταστάσεις, σε νέες κατασκευές ή σε ανακαινίσεις. Χαρακτηρίζεται από σύγχρονο σύστημα επαφών με κλιπ που εξοικονομεί χρόνο στην τοποθέτηση των στοιχείων.

Είναι καλό να νιώθεις ασφαλής Κατασκευή που εμπνέει εμπιστοσύνη

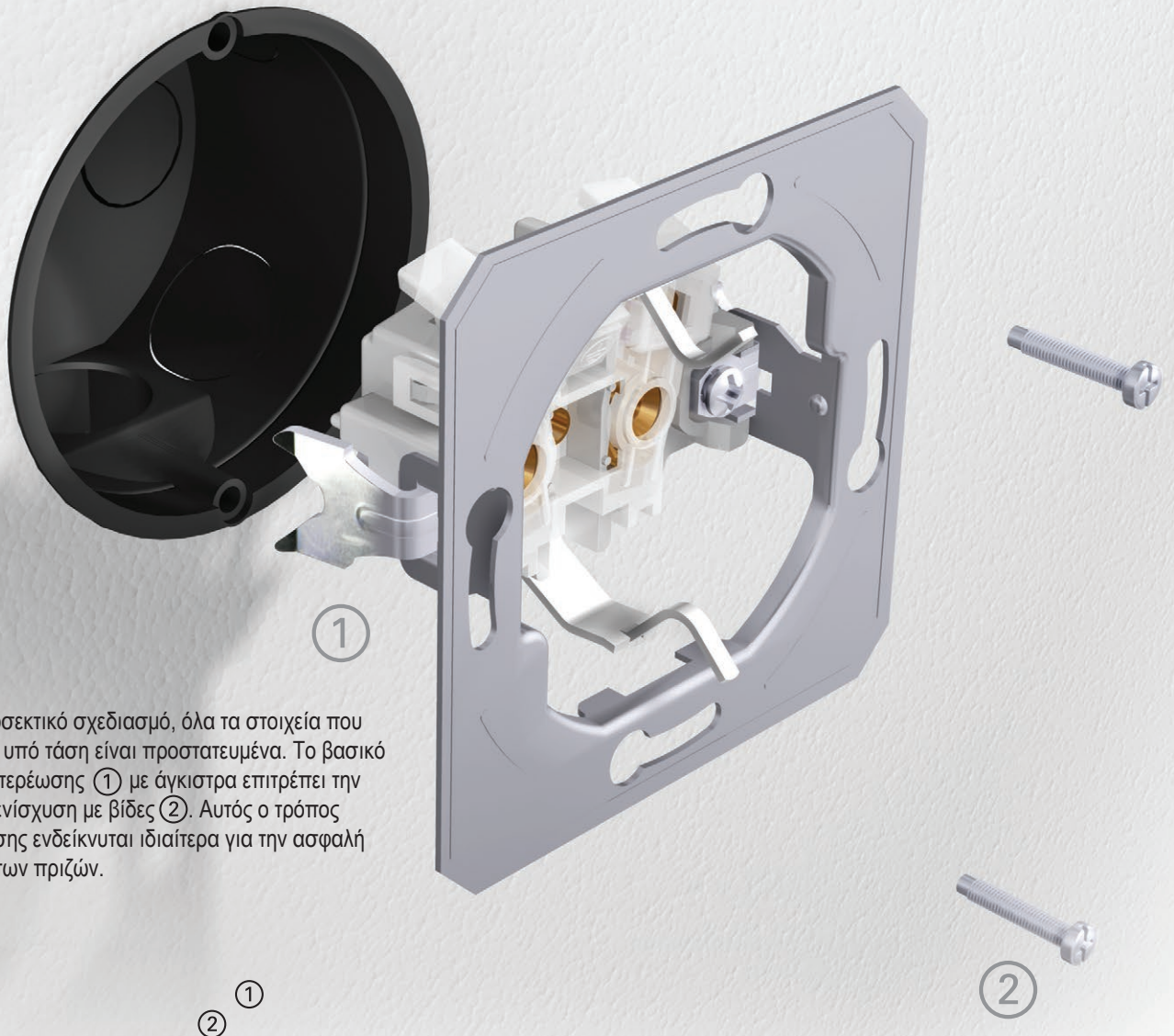

Με τον προσεκτικό σχεδιασμό, όλα τα στοιχεία που βρίσκονται υπό τάση είναι προστατευμένα. Το βασικό σύστημα στερέωσης ① με άγκιστρα επιτρέπει την πρόσθετη ενίσχυση με βίδες ②. Αυτός ο τρόπος εγκατάστασης ενδείκνυται ιδιαίτερα για την ασφαλή στερέωση των πριζών.

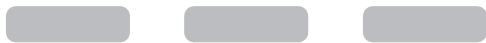

Η μελετημένη κατασκευή του διακόπτη επιτρέπει τη μετατροπή του σε φωτιζόμενο.



Οι επαφές σύνδεσης με κλιπ κάνουν την εγκατάσταση γρήγορη και αξιόπιστη. Καλώδια διαφορετικής διαμέτρου μπορούν να συνδεθούν στην ίδια επαφή.

Τα συνδεόμενα κουτιά κάνουν την εγκατάσταση συνδυασμών εύκολη. Οι σωστές αποστάσεις είναι εξασφαλισμένες.

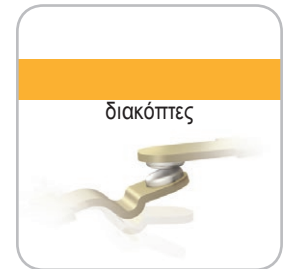

Η κατασκευή των επαφών από κράμα αργύρου (Ag-Ni) εγγυάται ασφαλή λειτουργία.

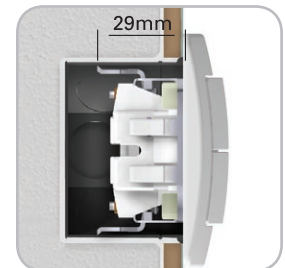

Τα άγκιστρα στερέωσης επιτρέπουν στερέωση σε μεγαλύτερο βάθος (επίσης σε κεραμικά πλακάκια, κλπ.).

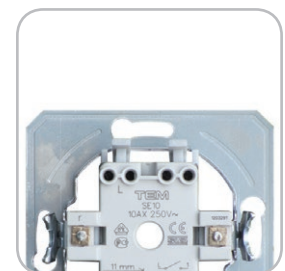

Όλοι οι διακόπτες έχουν χαραγμένο καθαρά τον τύπο τους στην πίσω πλευρά.

TEM





ΔΙΑΚΟΠΤΕΣ ΣΕ



ΠΛΗΚΤΡΑ ΤΕ



ΦΩΤΙΣΜΟΣ ΙΑ



ΠΡΙΖΕΣ VΕ



ΕΠΙΚΟΙΝΩΝΙΕΣ ΚΕ



ΚΑΛΥΜΜΑΤΑ ΡΕ



ΗΛΕΚΤΡΟΝΙΚΑ ΣΥΣΤΗΜΑΤΑ ΕΕ





ΑΞΕΣΟΥΑΡ ΑΕ



ΠΛΑΙΣΙΑ ΟΕ

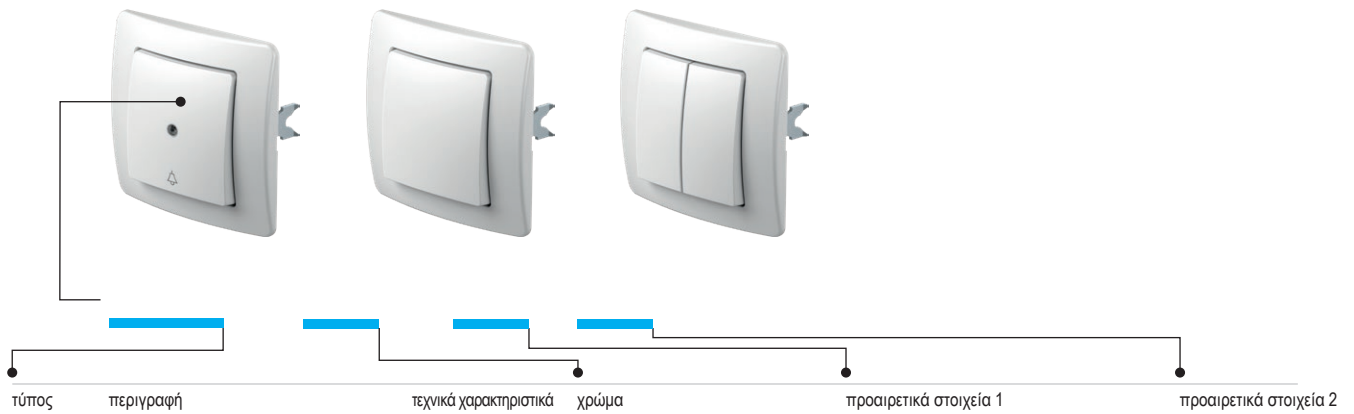



τύπος	περιγραφή	τεχνικά χαρακτηριστικά	χρώμα	προαιρετικά στοιχεία 1	προαιρετικά στοιχεία 2
ΑΠΛΟΣ ΔΙΑΚΟΠΤΗΣ			<input type="checkbox"/> λευκό		
ΜΠΟΥΤΟΝ			<input type="checkbox"/> μπεζ		
ΔΙΠΟΛΙΚΟΣ ΔΙΑΚΟΠΤΗΣ			<input type="checkbox"/> ασημί μεταλλικό		
			<input type="checkbox"/> λευκό θερμοπλαστικό		
			<input type="checkbox"/> μαύρο		

ΑΠΛΟΣ ΔΙΑΚΟΠΤΗΣ 16AX 250V~

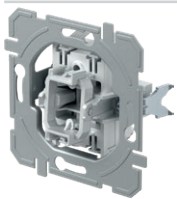

- 10AX 250V~, τύπος SE10
- σύμφωνα με EN 60669-1
- επαφές με κλιπ 1,5-2,5mm²

SWITCH 1WAY 10AX 250V~
 - 10AX 250V~, type SE10
 - in accordance with EN 60669-1
 - plug-in contacts 1.5-2.5mm²

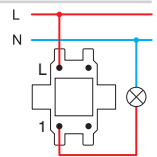

ΜΠΟΥΤΟΝ 10A 250V~

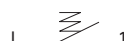
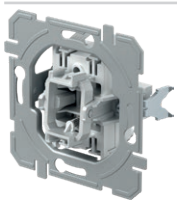

- 10A 250V~, τύπος SE11
- σύμφωνα με EN 60669-1
- επαφές με κλιπ 1,5-2,5mm²

PUSH BUTTON 1WAY 10A 250V~
 - 10A 250V~, type SE11
 - in accordance with EN 60669-1
 - plug-in contacts 1.5-2.5mm²

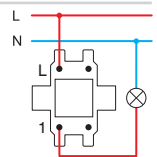

ΔΙΠΟΛΙΚΟΣ ΔΙΑΚΟΠΤΗΣ 16AX 250V~

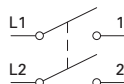
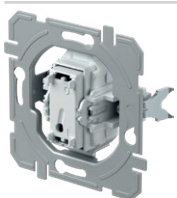

- 16AX 250V~, τύπος SE22
- σύμφωνα με EN 60669-1
- επαφές με βίδες 1,5-2,5mm²
- μόνο σε συνδυασμό με πλήκτρο TE10_NT03

SWITCH 2POLE 16AX 250V~
 - 16AX 250V~, type SE22
 - in accordance with EN 60669-1
 - screw contacts 1.5-2.5mm²
 - only in combination with button TE10_NT03

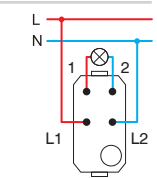

ΔΙΠΛΟΣ ΔΙΑΚΟΠΤΗΣ 2 ΠΛΗΚΤΡΩΝ 10AX 250V~

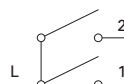
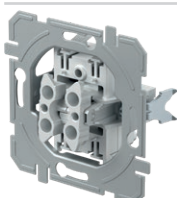

- 10AX 250V~, τύπος SE50
- σύμφωνα με EN 60669-1
- επαφές με κλιπ 1,5-2,5mm²

SWITCH 2GANG-1WAY 10AX 250V~
 - 10AX 250V~, type SE50
 - in accordance with EN 60669-1
 - plug-in contacts 1.5-2.5mm²

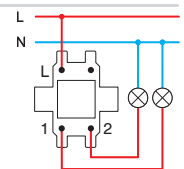

ΔΙΠΛΟ ΜΠΟΥΤΟΝ 10Α 250V~

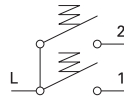
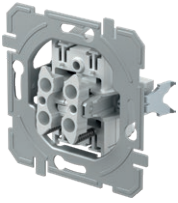

- 10Α 250V~, τύπος SE51
- σύμφωνα με EN 60669-1
- επαφές με κλιπ 1,5-2,5mm²

PUSH BUTTON 2GANG-1WAY 10A 250V~

- 10Α 250V~, type SE51
- in accordance with EN 60669-1
- plug-in contacts 1.5-2.5mm²

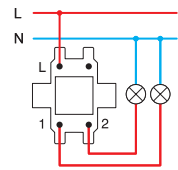

ΔΙΑΚΟΠΤΗΣ ΡΟΛΩΝ 10ΑΧ 250V~

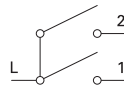
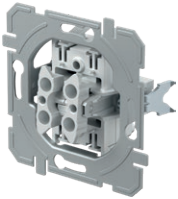

- 10ΑΧ 250V~, τύπος SE52
- σύμφωνα με EN 60669-1
- επαφές με κλιπ 1,5-2,5mm²
- με μηχανική προστασία

SWITCH SHUTTERS 10AX 250V~

- 10ΑΧ 250V~, type SE52
- in accordance with EN 60669-1
- plug-in contacts 1.5-2.5mm²
- with mechanical interblock

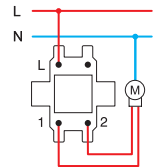

ΜΠΟΥΤΟΝ ΡΟΛΩΝ 10Α 250V~

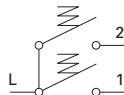
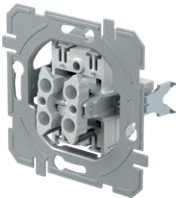

- 10Α 250V~, τύπος SE53
- σύμφωνα με EN 60669-1
- επαφές με κλιπ 1,5-2,5mm²
- με μηχανική προστασία

PUSH BUTTON SHUTTERS 10Α 250V~

- 10Α 250V~, type SE53
- in accordance with EN 60669-1
- plug-in contacts 1.5-2.5mm²
- with mechanical interblock

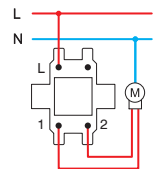

ΑΛΕΡΕΤΟΥΡ ΔΙΑΚΟΠΤΗΣ 10ΑΧ 250V~

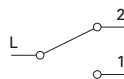
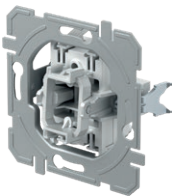

- 10ΑΧ 250V~, τύπος SE60
- σύμφωνα με EN 60669-1
- επαφές με κλιπ 1,5-2,5mm²

SWITCH 2WAY 10ΑΧ 250V~

- 10ΑΧ 250V~, type SE60
- in accordance with EN 60669-1
- plug-in contacts 1.5-2.5mm²

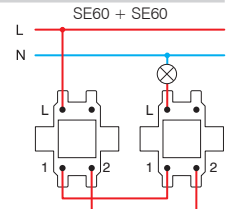

ΔΙΠΛΟΣ ΑΛΕΡΕΤΟΥΡ ΔΙΑΚΟΠΤΗΣ 10ΑΧ 250V~

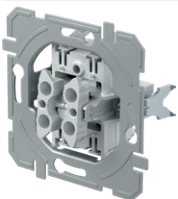

- 10ΑΧ 250V~, τύπος SE63
- σύμφωνα με EN 60669-1
- επαφές με κλιπ 1,5-2,5mm²

SWITCH DOUBLE 2WAY 10ΑΧ 250V~

- 10ΑΧ 250V~, type SE63
- in accordance with EN 60669-1
- plug-in contacts 1.5-2.5mm²

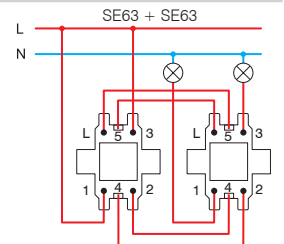

ΜΕΣΑΙΟΣ 10ΑΧ 250V~

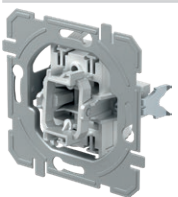

- 10ΑΧ 250V~, τύπος SE70
- σύμφωνα με EN 60669-1
- επαφές με κλιπ 1,5-2,5mm²

SWITCH INTERMEDIATE 10ΑΧ 250V~

- 10ΑΧ 250V~, type SE70
- in accordance with EN 60669-1
- plug-in contacts 1.5-2.5mm²

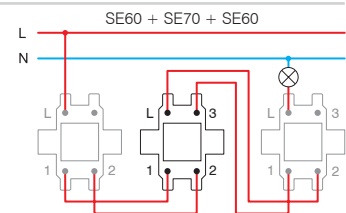



ΑΠΛΟΣ ΔΙΑΚΟΠΤΗΣ 10AX 250V~

- 10AX 250V~, τύπος SE10
- σύμφωνα με EN 60669-1
- επαφές με κλιπ 1,5-2,5mm²

SWITCH 1WAY 10AX 250V~

- 10AX 250V~, type SE10
- in accordance with EN 60669-1
- plug-in contacts 1.5-2.5mm²

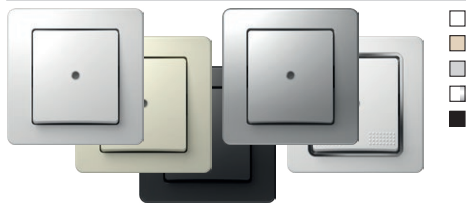

ΑΠΛΟΣ ΔΙΑΚΟΠΤΗΣ 10AX 250V~ __ IN

- ένδειξη IN
- 10AX 250V~, τύπος SE10
- σύμφωνα με EN 60669-1
- επαφές με κλιπ 1,5-2,5mm²

SWITCH 1WAY 10AX 250V~ __ IN

- IN indicator
- 10AX 250V~, type SE10
- in accordance with EN 60669-1
- plug-in contacts 1.5-2.5mm²



ΜΠΟΥΤΟΝ 10Α 250V~

- 10Α 250V~, τύπος SE11
- σύμφωνα με EN 60669-1
- επαφές με κλιπ 1,5-2,5mm²

PUSH BUTTON 1WAY 10A 250V~

- 10A 250V~, type SE11
- in accordance with EN 60669-1
- plug-in contacts 1.5-2.5mm²



ΜΠΟΥΤΟΝ 10Α 250V~ __ TI 50

- ένδειξη και σήμα κινδύνου IT 50 + λαμπάκι νέον
- 10Α 250V~, τύπος SE11
- σύμφωνα με EN 60669-1
- επαφές με κλιπ 1,5-2,5mm²

PUSH BUTTON 1WAY 10A 250V~ __ TI 50

- TI 50 indicator bell+neon lamp
- 10A 250V~, type SE11
- in accordance with EN 60669-1
- plug-in contacts 1.5-2.5mm²

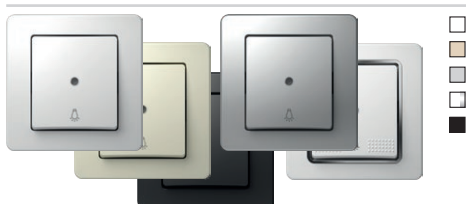

ΜΠΟΥΤΟΝ 10Α 250V~ __ TI 51

- ένδειξη IT 51 + λαμπάκι νέον
- 10Α 250V~, τύπος SE11
- σύμφωνα με EN 60669-1
- επαφές με κλιπ 1,5-2,5mm²

PUSH BUTTON 1WAY 10A 250V~ __ TI 51

- TI 51 indicator light+neon lamp
- 10A 250V~, type SE11
- in accordance with EN 60669-1
- plug-in contacts 1.5-2.5mm²



ΜΠΟΥΤΟΝ 10Α 250V~ __ IL

- πλάκα επιγραφής IL
- 10Α 250V~, τύπος SE11
- σύμφωνα με EN 60669-1
- επαφές με κλιπ 1,5-2,5mm²

PUSH BUTTON 1WAY 10A 250V~ __ IL

- IL inscription plate
- 10A 250V~, type SE11
- in accordance with EN 60669-1
- plug-in contacts 1.5-2.5mm²

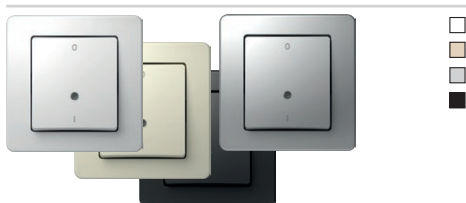















ΔΙΠΟΛΙΚΟΣ ΔΙΑΚΟΠΤΗΣ 16ΑΧ 250V~ __ IN 03

- ουδέτερος NT 03 0-1
- 16ΑΧ 250V~, τύπος SE22
- σύμφωνα με EN 60669-1
- επαφές με βίδες 1,5-2,5mm²

SWITCH 2POLE 16AX 250V~ __ IN 03

- IN 03 neutral 0-1
- 16AX 250V~, type SE22
- in accordance with EN 60669-1
- screw contacts 1.5-2.5mm²



	ΔΙΠΛΟΣ ΔΙΑΚΟΠΤΗΣ 10AX 250V~	<ul style="list-style-type: none"> - 10AX 250V~, τύπος SE50 - σύμφωνα με EN 60669-1 - επαφές με κλιπ 1,5-2,5mm² 	
	ΔΙΠΛΟΣ ΜΠΟΥΤΟΝ 10A 250V~	<ul style="list-style-type: none"> - 10A 250V~, τύπος SE51 - σύμφωνα με EN 60669-1 - επαφές με κλιπ 1,5-2,5mm² 	
	ΔΙΑΚΟΠΤΗΣ ΡΟΛΩΝ 10AX 250V~ __ NT 09	<ul style="list-style-type: none"> - ουδέτερος NT 09 πάνω-κάτω - 10AX 250V~, τύπος SE52 - σύμφωνα με EN 60669-1 - επαφές με κλιπ 1,5-2,5mm² - με μηχανική προστασία 	
	ΜΠΟΥΤΟΝ ΡΟΛΩΝ 10A 250V~ __ NT 09	<ul style="list-style-type: none"> - ουδέτερος NT 09 πάνω-κάτω - 10A 250V~, τύπος SE53 - σύμφωνα με EN 60669-1 - επαφές με κλιπ 1,5-2,5mm² - με μηχανική προστασία 	
	ΑΛΕΡΕΤΟΥΡ ΔΙΑΚΟΠΤΗΣ 10AX 250V~	<ul style="list-style-type: none"> - 10AX 250V~, τύπος SE60 - σύμφωνα με EN 60669-1 - επαφές με κλιπ 1,5-2,5mm² 	
	ΔΙΠΛΟΣ ΑΛΕΡΕΤΟΥΡ ΔΙΑΚΟΠΤΗΣ 10AX 250V~	<ul style="list-style-type: none"> - 10AX 250V~, τύπος SE63 - σύμφωνα με EN 60669-1 - επαφές με κλιπ 1,5-2,5mm² 	
	ΜΕΣΑΙΟΣ 10AX 250V~	<ul style="list-style-type: none"> - 10AX 250V~, τύπος SE70 - σύμφωνα με EN 60669-1 - επαφές με κλιπ 1,5-2,5mm² 	

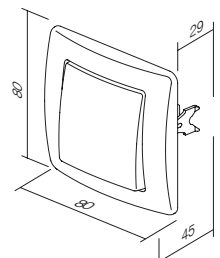
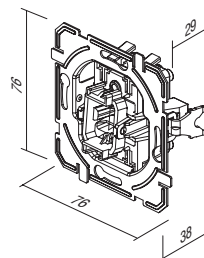

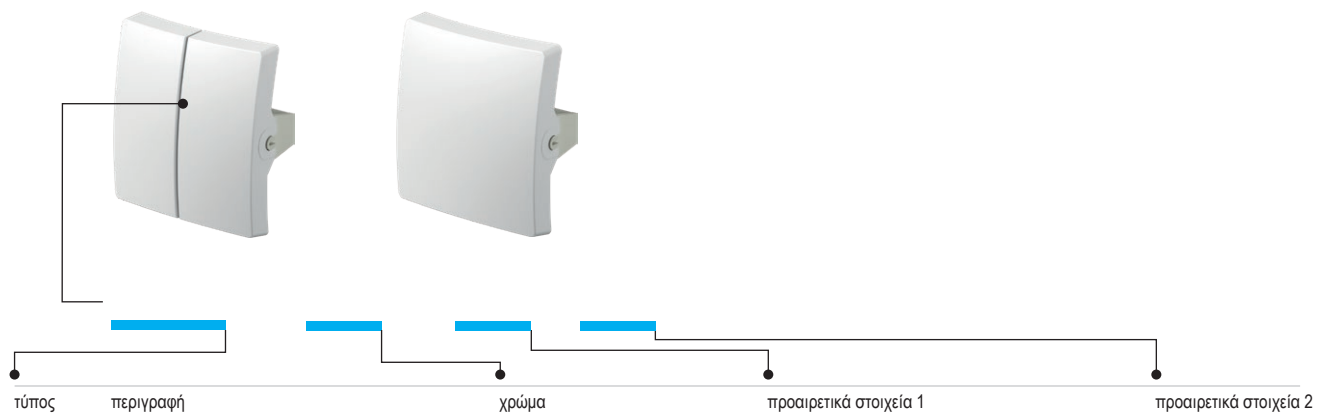

τύπος	περιγραφή	χρώμα	προαιρετικά στοιχεία 1	προαιρετικά στοιχεία 2
ΑΠΛΟ ΠΛΗΚΤΡΟ		<input type="checkbox"/> λευκό	 ουδέτερο	
ΔΙΠΛΟ ΠΛΗΚΤΡΟ		<input type="checkbox"/> μπλεζ	 ένδειξη	
		<input type="checkbox"/> ασημί μεταλλικό		
		<input type="checkbox"/> λευκό θερμοπλαστικό		
		<input type="checkbox"/> μαύρο		



ΑΠΛΟ ΠΛΗΚΤΡΟ
 - πλήκτρο με βάση πλήκτρου
BUTTON 1GANG
 - button together with carrier





ΠΛΗΚΤΡΟ ΜΕ ΕΝΔΕΙΞΗ
 - πλήκτρο με βάση πλήκτρου
BUTTON INDICATOR
 - button together with carrier





ΠΛΗΚΤΡΟ ΜΕ ΠΛΑΚΑ ΕΠΙΓΡΑΦΗΣ
 - πλήκτρο με βάση πλήκτρου και πλάκα επιγραφής
BUTTON WITH INSCRIPTION PLATE
 - button together with carrier, with inscription plate





ΔΙΠΛΟ ΠΛΗΚΤΡΟ
 - διπλό πλήκτρο με βάση πλήκτρου
BUTTON 2GANG
 - button 2gang together with carrier



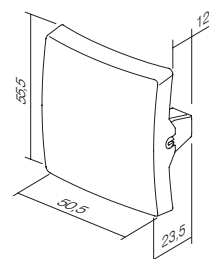
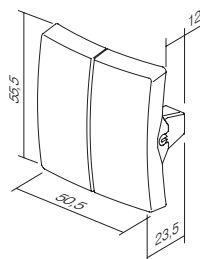

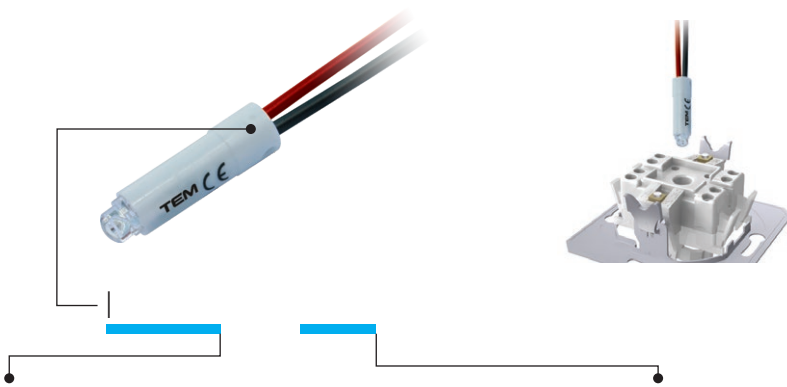

τύπος	περιγραφή	τεχνικά χαρακτηριστικά	χρώμα
	ΛΑΜΠΑΚΙ ΝΕΟΝ		<input type="checkbox"/> λευκό
	ΛΑΜΠΑΚΙ LED		<input checked="" type="checkbox"/> μπλε
	ΛΑΜΠΑΚΙ LED		<input checked="" type="checkbox"/> κόκκινο
	⋮		<input checked="" type="checkbox"/> πράσινο
	⋮		<input checked="" type="checkbox"/> πορτοκαλί

ΛΑΜΠΑΚΙ ΝΕΟΝ 230V~ 0,34W

- για ένδειξη, φωτισμό ή συνεχή φωτισμό του διακόπτη
- σε συνδυασμό με πλήκτρο με ένδειξη

NEON LAMP 230V~ 0,34W

- for indication, illumination or constant illumination of switch
- in combination with button with indicator

ΛΑΜΠΑΚΙ LED 230V AC/DC 0,40W

- για ένδειξη, φωτισμό ή συνεχή φωτισμό του διακόπτη
- σε συνδυασμό με πλήκτρο με ένδειξη

LED LAMP 230V AC/DC 0,40W

- for indication, illumination or constant illumination of switch
- in combination with button with indicator

ΛΑΜΠΑΚΙ LED 24V AC/DC 0,20W

- για ένδειξη, φωτισμό ή συνεχή φωτισμό του διακόπτη
- σε συνδυασμό με πλήκτρο με ένδειξη

LED LAMP 24V AC/DC 0,20W

- for indication, illumination or constant illumination of switch
- in combination with button with indicator

ΛΑΜΠΑΚΙ LED 12V AC/DC 0,10W

- για ένδειξη, φωτισμό ή συνεχή φωτισμό του διακόπτη
- σε συνδυασμό με πλήκτρο με ένδειξη

LED LAMP 12V AC/DC 0,10W

- for indication, illumination or constant illumination of switch
- in combination with button with indicator

Ένδειξη /

Φωτισμός /

Πάντα ενεργός φωτισμός /

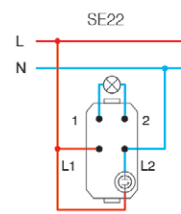
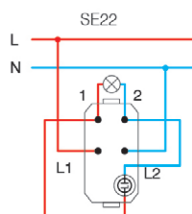
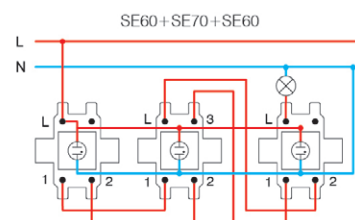
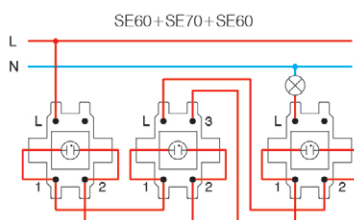
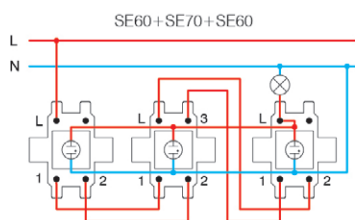
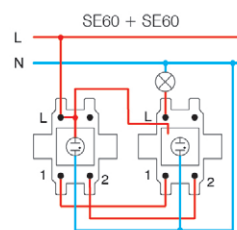
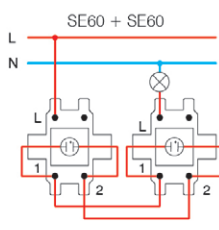
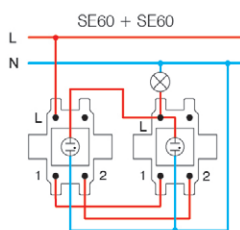
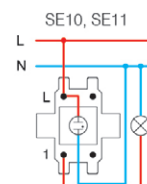
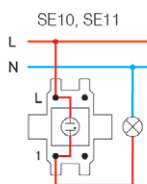
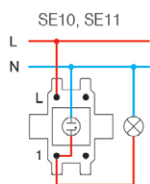

* οι συνδέσεις δεν είναι κατάλληλες για λάμπες εξοικονόμησης ενέργειας (CFL, LED) /

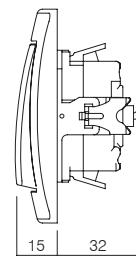

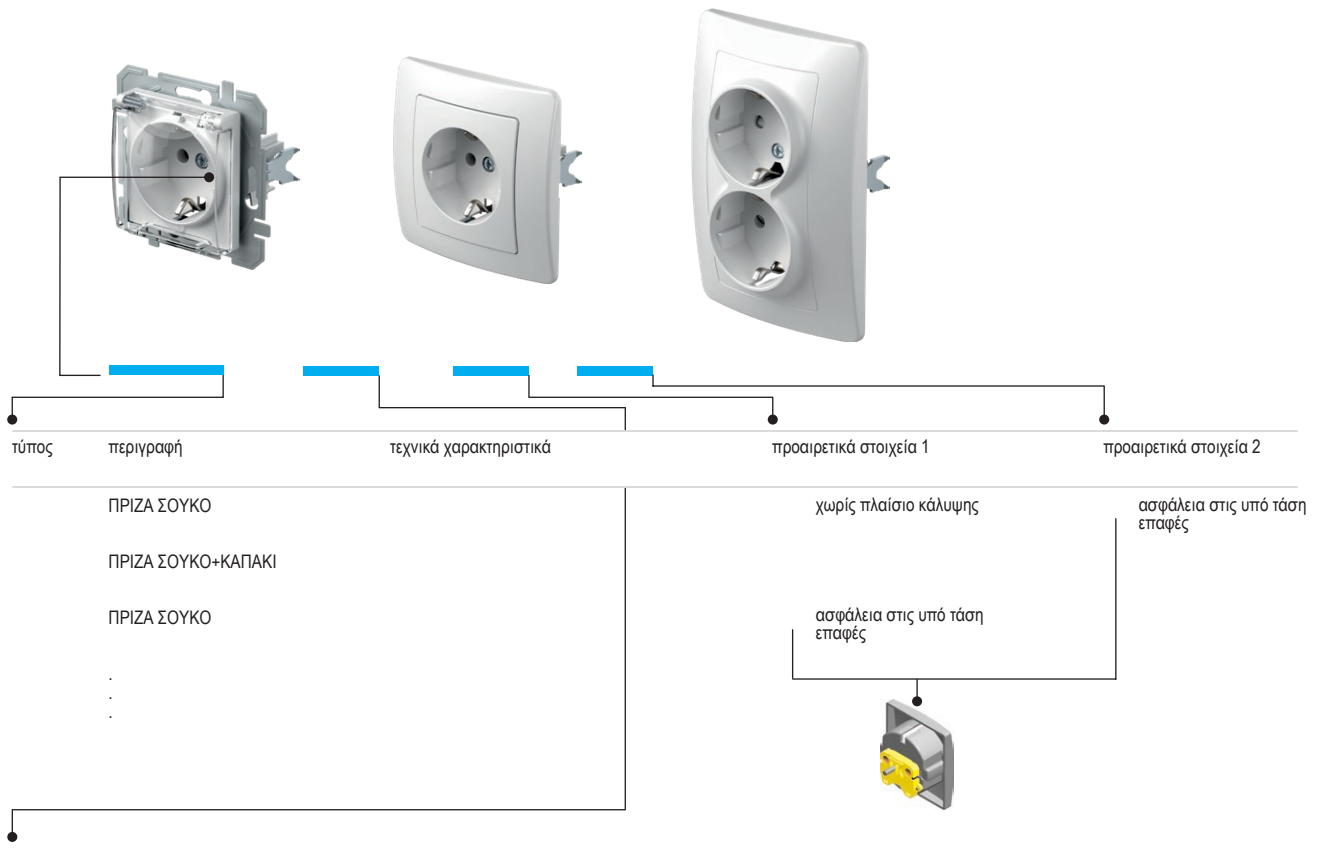

χρώμα

	Λευκό		Λευκό+διαφανές		Λευκό+Λευκό
	μπεζ		μπεζ+διαφανές		μπεζ+μπεζ
	ασημί μεταλλικό		ασημί+διαφανές		ασημί+ασημί
	Λευκό θερμοπλαστικό		Λευκό+διαφανές		μαύρο+μαύρο
	μαύρο		μαύρο+διαφανές		κόκκινο+κόκκινο
	κόκκινο		κόκκινο+διαφανές		πράσινο+πράσινο
	πράσινο		πράσινο+διαφανές		πορτοκαλί+πορτοκαλί
	πορτοκαλί		πορτοκαλί+διαφανές		



σούκο - σύμφωνα με EN 60884-1, CEE7 (έγγραφο III)

Γαλλίας - σύμφωνα με NF C 61-314 (έγγραφο V)

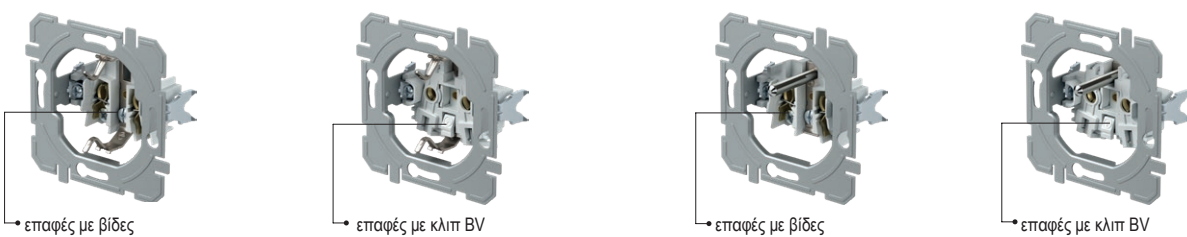

ΠΡΙΖΑ ΣΟΥΚΟ 2P+E 16A 250V~ __ XO

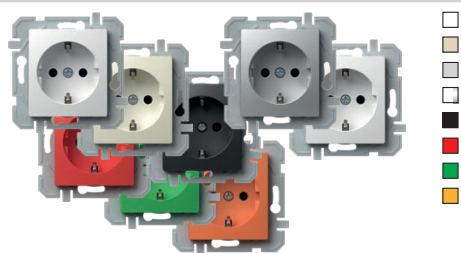

- επαφές με βίδες 1,5-2,5mm²
- XO χωρίς πλαίσιο
- σούκο 2P+E
- 16A 250V~, τύπος VE10

SOCKET SCHUKO 2P+E 16A 250V~ __ XO

- screw contacts 1.5-2.5mm²
- XO without surround
- 2P+E schuko
- 16A 250V~, type VE10



ΠΡΙΖΑ ΣΟΥΚΟ+ΚΑΠΑΚΙ 2P+E 16A 250V~ __ XO



- επαφές με βίδες 1,5-2,5mm²
- XO χωρίς πλαίσιο
- σούκο 2P+E + καπάκι
- 16A 250V~, τύπος VE11

SOCKET SCHUKO+COVER 2P+E 16A 250V~ __ XO

- screw contacts 1.5-2.5mm²
- XO without surround
- 2P+E schuko+cover
- 16A 250V~, type VE11



ΠΡΙΖΑ ΣΟΥΚΟ 2P+E 16A 250V~ BV __ XO

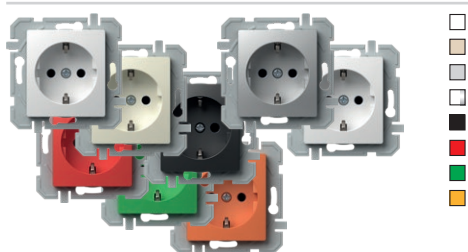

- επαφές με κλιπ BV 1,5-2,5mm²
- XO χωρίς πλαίσιο
- σούκο 2P+E
- 16A 250V~, τύπος VE12

SOCKET SCHUKO 2P+E 16A 250V~ BV __ XO

- BV plug-in contacts 1.5-2.5mm²
- XO without surround
- 2P+E schuko
- 16A 250V~, type VE12



ΠΡΙΖΑ ΣΟΥΚΟ+ΚΑΠΑΚΙ 2P+E 16A 250V~ BV __ XO

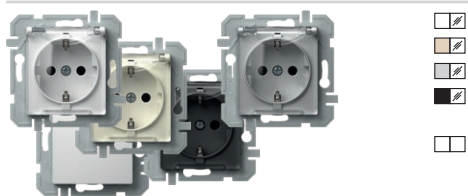

- επαφές με κλιπ BV 1,5-2,5mm²
- XO χωρίς πλαίσιο
- σούκο 2P+E + καπάκι
- 16A 250V~, τύπος VE13

SOCKET SCHUKO+COVER 2P+E 16A 250V~ BV __ XO

- BV plug-in contacts 1.5-2.5mm²
- XO without surround
- 2P+E schuko+cover
- 16A 250V~, type VE13



ΠΡΙΖΑ ΣΟΥΚΟ 2P+E 16A 250V~



- επαφές με βίδες 1,5-2,5mm²
- σούκο 2P+E
- 16A 250V~, τύπος VE10

SOCKET SCHUKO 2P+E 16A 250V~

- screw contacts 1.5-2.5mm²
- 2P+E schuko
- 16A 250V~, type VE10



ΠΡΙΖΑ ΣΟΥΚΟ+ΚΑΠΑΚΙ 2P+E 16A 250V~



- επαφές με βίδες 1,5-2,5mm²
- σούκο 2P+E + καπάκι
- 16A 250V~, τύπος VE11

SOCKET SCHUKO+COVER 2P+E 16A 250V~

- screw contacts 1.5-2.5mm²
- 2P+E schuko+cover
- 16A 250V~, type VE11



ΠΡΙΖΑ ΣΟΥΚΟ 2P+E 16A 250V~ BV



- επαφές με κλιπ BV 1,5-2,5mm²
- σούκο 2P+E
- 16A 250V~, τύπος VE12

SOCKET SCHUKO 2P+E 16A 250V~ BV

- BV plug-in contacts 1.5-2.5mm²
- 2P+E schuko
- 16A 250V~, type VE12



ΠΡΙΖΑ ΣΟΥΚΟ+ΚΑΠΑΚΙ 2P+E 16A 250V~ BV



- επαφές με κλιπ BV 1,5-2,5mm²
- σούκο 2P+E + καπάκι
- 16A 250V~, τύπος VE13

SOCKET SCHUKO+COVER 2P+E 16A 250V~ BV

- BV plug-in contacts 1.5-2.5mm²
- 2P+E schuko+cover
- 16A 250V~, type VE13

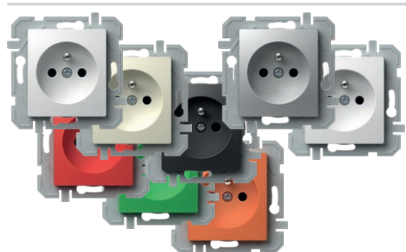

ΠΡΙΖΑ ΓΑΛΛΙΑΣ 2P+E 16A 250V~ __ XO

- επαφές με βίδες 1,5-2,5mm²
- XO χωρίς πλαίσιο
- 2P+E Γαλλίας
- 16A 250V~, τύπος VE40

SOCKET FRENCH 2P+E 16A 250V~ __ XO

- screw contacts 1.5-2.5mm²
- XO without surround
- 2P+E French
- 16A 250V~, type VE40

ΠΡΙΖΑ ΓΑΛΛΙΑΣ+ΚΑΠΑΚΙ 2P+E 16A 250V~ __ XO

- επαφές με βίδες 1,5-2,5mm²
- XO χωρίς πλαίσιο
- 2P+E γαλλικού τύπου + καπάκι
- 16A 250V~, τύπος VE41

SOCKET FRENCH+COVER 2P+E 16A 250V~ __ XO

- screw contacts 1.5-2.5mm²
- XO without surround
- 2P+E French+cover
- 16A 250V~, type VE41

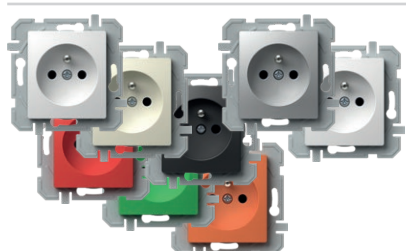
ΠΡΙΖΑ ΓΑΛΛΙΑΣ 2P+E 16A 250V~ BV __ XO

- επαφές με κλιπ BV 1,5-2,5mm²
- XO χωρίς πλαίσιο
- 2P+E Γαλλίας
- 16A 250V~, τύπος VE42

SOCKET FRENCH 2P+E 16A 250V~ BV __ XO

- BV plug-in contacts 1.5-2.5mm²
- XO without surround
- 2P+E French
- 16A 250V~, type VE42

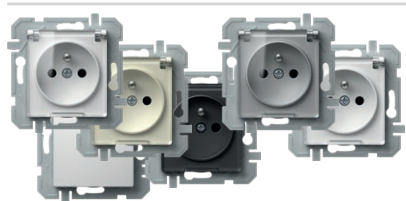
ΠΡΙΖΑ ΓΑΛΛΙΑΣ+ΚΑΠΑΚΙ 2P+E 16A 250V~ BV __ XO

- επαφές με κλιπ BV 1,5-2,5mm²
- XO χωρίς πλαίσιο
- 2P+E γαλλικού τύπου + καπάκι
- 16A 250V~, τύπος VE43

SOCKET FRENCH+COVER 2P+E 16A 250V~ BV __ XO

- BV plug-in contacts 1.5-2.5mm²
- XO without surround
- 2P+E French+cover
- 16A 250V~, type VE43

ΠΡΙΖΑ ΓΑΛΛΙΑΣ 2P+E 16A 250V~

- επαφές με κλιπ 1,5-2,5mm²
- 2P+E Γαλλίας
- 16A 250V~, τύπος VE40

SOCKET FRENCH 2P+E 16A 250V~

- screw contacts 1.5-2.5mm²
- 2P+E French
- 16A 250V~, type VE40

ΠΡΙΖΑ ΓΑΛΛΙΑΣ+ΚΑΠΑΚΙ 2P+E 16A 250V~

- επαφές με βίδες 1,5-2,5mm²
- 2P+E γαλλικού τύπου + καπάκι
- 16A 250V~, τύπος VE41

SOCKET FRENCH+COVER 2P+E 16A 250V~

- screw contacts 1.5-2.5mm²
- 2P+E French+cover
- 16A 250V~, type VE41

ΠΡΙΖΑ ΓΑΛΛΙΑΣ 2P+E 16A 250V~ BV

- επαφές με κλιπ BV 1,5-2,5mm²
- 2P+E Γαλλίας
- 16A 250V~, τύπος VE42

SOCKET FRENCH 2P+E 16A 250V~ BV

- BV plug-in contacts 1.5-2.5mm²
- 2P+E French
- 16A 250V~, type VE42

ΠΡΙΖΑ ΓΑΛΛΙΑΣ+ΚΑΠΑΚΙ 2P+E 16A 250V~ BV

- επαφές με κλιπ BV 1,5-2,5mm²
- 2P+E γαλλικού τύπου + καπάκι
- 16A 250V~, τύπος VE43

SOCKET FRENCH+COVER 2P+E 16A 250V~ BV

- BV plug-in contacts 1.5-2.5mm²
- 2P+E French+cover
- 16A 250V~, type VE43



ΔΙΠΛΗ ΠΡΙΖΑ ΣΟΥΚΟ 2P+E 16A 250V~



- διπλή σούκο 2P+E
- 16A 250V~, τύπος VE16
- σύμφωνα με IEC 60884-1, CEE7
- επαφές με βίδες 1,5-2,5 mm²
- KS защита от допир на контакти

SOCKET SCHUKO DOUBLE 2P+E 16A 250V~

- 2P+E schuko double
- 16A 250V~, type VE16
- in accordance with IEC 60884-1, CEE7
- screw contacts 1.5-2.5 mm²
- KS shuttered live contacts



ΔΙΠΛΗ ΠΡΙΖΑ ΓΑΛΛΙΑΣ 2P+E 16A 250V~



- 2P+E διπλή Γαλλίας
- 16A 250V~, τύπος VE46
- σύμφωνα με IEC 60884-1, CEE7, NF C 61-314
- CSN 33 2318, PN-E 93201
- επαφές με βίδες 1,5-2,5 mm²
- KS защита от допир на контакти

SOCKET FRENCH DOUBLE 2P+E 16A 250V~

- 2P+E French double
- 16A 250V~, type VE46
- in accordance with IEC 60884-1, CEE7; NF C 61-314, CSN 33 2318; PN-E 93201
- screw contacts 1.5-2.5 mm²
- KS shuttered live contacts



ΠΡΙΖΑ 2P 16A 250V~



- 2P χωρίς επαφή γείωσης
- 16A 250V~
- σύμφωνα με EN 60884-1, CEE7 (έγγραφο I)
- επαφές με βίδες 1,5-2,5mm²

SOCKET 2P 16A 250V~

- 2P without earthing contact
- 16A 250V~
- in accordance with EN 60884-1, CEE7 (standard sheet I)
- screw contacts 1.5-2.5mm²

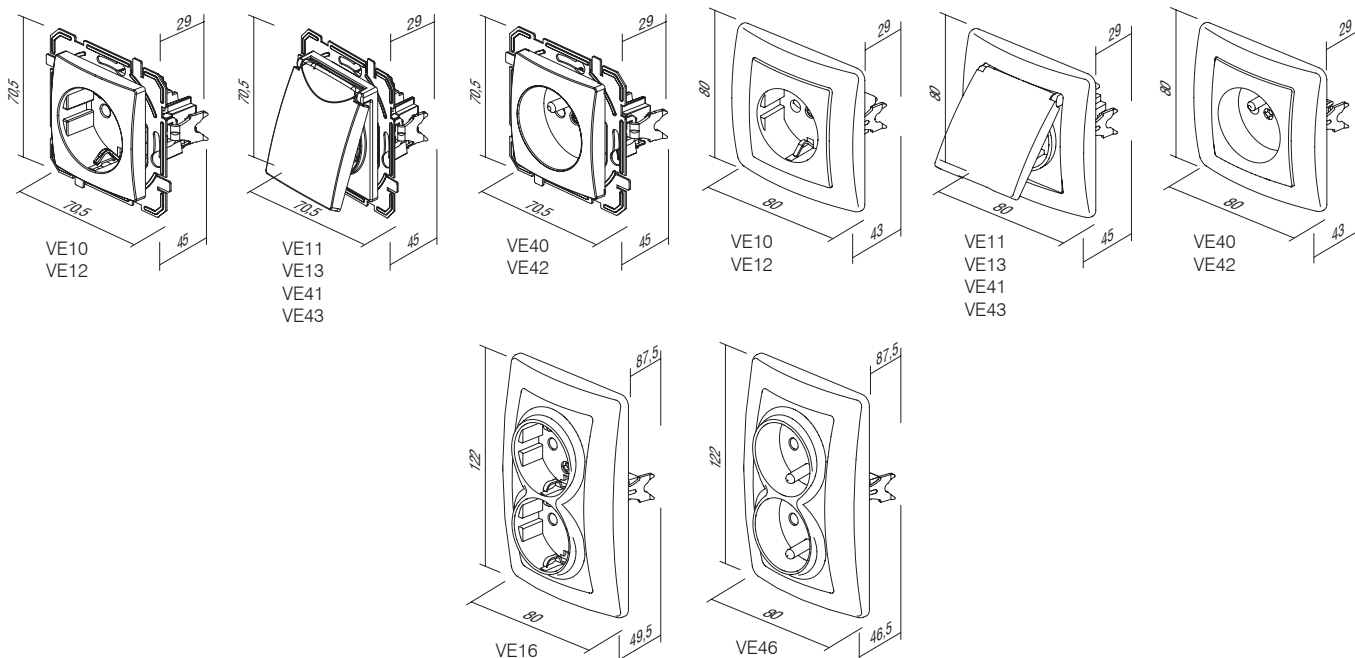



τύπος	περιγραφή	τεχνικά χαρακτηριστικά	χρώμα
	ΠΡΙΖΑ TV-R ΤΕΡΜΑΤΙΣΜΟΥ		<input type="checkbox"/> λευκό
	ΠΡΙΖΑ TV-R ΔΙΕΛΕΥΣΗΣ		<input type="checkbox"/> μπλεζ
	ΠΡΙΖΑ SAT-TV-R ΤΕΡΜΑΤΙΣΜΟΥ		<input type="checkbox"/> ασημί μεταλλικό
	⋮		<input type="checkbox"/> λευκό θερμοπλαστικό
	⋮		<input type="checkbox"/> μαύρο

ΠΡΙΖΑ TV-R ΤΕΡΜΑΤΙΣΜΟΥ 1dB

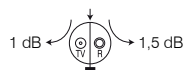

- TV-R τερματισμού
- εύρος συχνότητας 5÷862MHz
- απώλειες: R-1,5dB, TV-1dB
- σύμφωνα με EN 50083-1
- επαφές με βίδες

SOCKET TV-R END-LINE 1dB

- TV-R end-line
- frequency range 5÷862MHz
- reduction: R-1,5dB, TV-1dB
- in accordance with EN 50083-1
- screw contacts

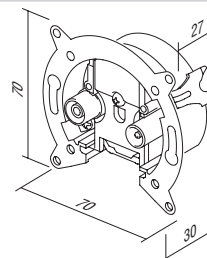

ΠΡΙΖΑ TV-R ΔΙΕΛΕΥΣΗΣ 10dB

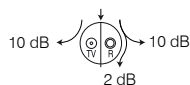

- TV-R διέλευσης
- εύρος συχνότητας 5÷862MHz
- απώλειες: R-10dB, TV-10dB, διέλευση-2dB
- σύμφωνα με EN 50083-1
- επαφές με βίδες

SOCKET TV-R TROUGHPASS 10dB

- TV-R troughpass
- frequency range 5÷862MHz
- reduction: R-10dB, TV-10dB, trough-2dB
- in accordance with EN 50083-1
- screw contacts

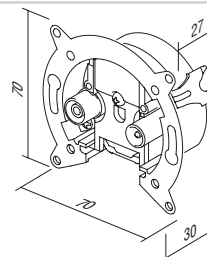

ΠΡΙΖΑ SAT-TV-R ΤΕΡΜΑΤΙΣΜΟΥ 3dB

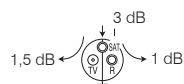

- SAT-TV-R τερματισμού
- εύρος συχνότητας 5÷2400MHz
- απώλειες: R-1dB, TV-1,5dB, SAT-3dB
- για τοποθέτηση σε στρογγυλό κουτί Ø60 με άγκιστρα ή βίδες
- σύμφωνα με EN 50083-1
- επαφές με βίδες

SOCKET SAT-TV-R END-LINE 3dB

- SAT-TV-R end-line
- frequency range 5÷2400MHz
- reduction: R-1dB, TV-1,5dB, SAT-3dB
- for mounting in round box Ø60 with claws or screws
- in accordance with EN 50083-1
- screw contacts

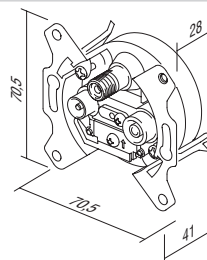

ΠΡΙΖΑ TEL KS RJ11 6/4

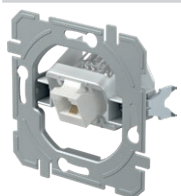

- standard στήριξης KS keystone
- RJ11 6/4
- σύμφωνα με IEC 60603-7

SOCKET TEL KS RJ11 6/4

- KS keystone fixing standard
- RJ11 6/4
- in accordance with IEC 60603-7

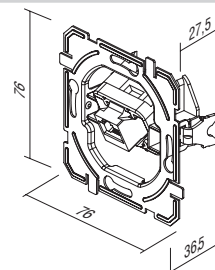

ΠΡΙΖΑ CAT5e KS RJ45 8/8

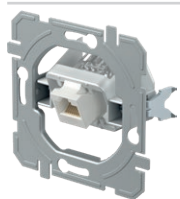

KE37

- standard στήριξης KS keystone
- CAT5e, RJ45 8/8
- σύμφωνα με IEC 60603-7

SOCKET CAT5e KS RJ45 8/8

- KS keystone fixing standard
- CAT5e, RJ45 8/8
- in accordance with IEC 60603-7

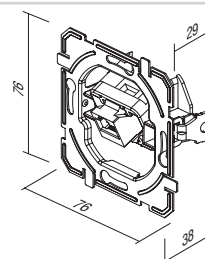

ΠΡΙΖΑ CAT6s KS RJ45 8/8 SLIM

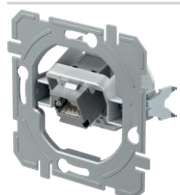

KE40

- standard στήριξης KS keystone
- CAT6s, RJ45 8/8
- σύμφωνα με IEC 60603-7

SOCKET CAT6s KS RJ45 8/8 SLIM

- KS keystone fixing standard
- CAT6s, RJ45 8/8
- in accordance with IEC 60603-7

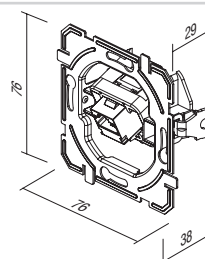

ΔΙΠΛΗ ΠΡΙΖΑ TEL KS 2x RJ11 6/4

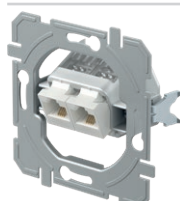

KE38

- standard στήριξης KS keystone
- 2x, RJ11 6/4
- σύμφωνα με IEC 60603-7

SOCKET TEL KS DOUBLE 2x RJ11 6/4

- KS keystone fixing standard
- 2x RJ11 6/4
- in accordance with IEC 60603-7

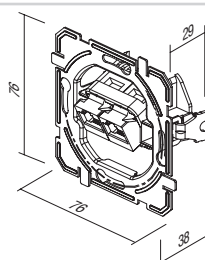

ΔΙΠΛΗ ΠΡΙΖΑ CAT5e KS 2x RJ45 8/8

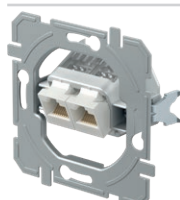

KE39

- standard στήριξης KS keystone
- 2x CAT5e, RJ45 8/8
- σύμφωνα με IEC 60603-7

SOCKET CAT5e KS DOUBLE 2x RJ45 8/8

- KS keystone fixing standard
- 2x CAT5e, RJ45 8/8
- in accordance with IEC 60603-7

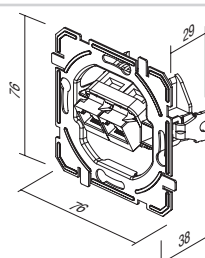

ΔΙΠΛΗ ΠΡΙΖΑ CAT6s KS 2x RJ45 8/8 SLIM

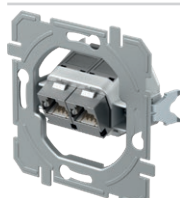

KE41

- standard στήριξης KS keystone
- 2x CAT6s, RJ45 8/8
- σύμφωνα με IEC 60603-7

SOCKET CAT6s KS DOUBLE 2x RJ45 8/8 SLIM

- KS keystone fixing standard
- 2x CAT6s, RJ45 8/8
- in accordance with IEC 60603-7

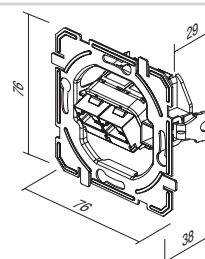

ΜΟΝΟΣ ΠΡΟΣΑΡΜΟΓΕΑΣ KS

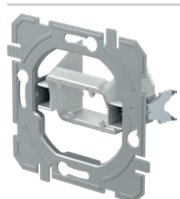

KE45

- standard στήριξης KS keystone - μόνος
- AMP, Avaya, Brandrex, FMT, Mfico, Tyco, ...
- δεν περιλαμβάνεται στοιχείο επικοινωνίας

ADAPTER KS SINGLE

- KS keystone fixing standard - single
- AMP, Avaya, Brandrex, FMT, Mfico, Tyco, ...
- communication module not included

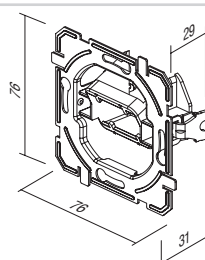

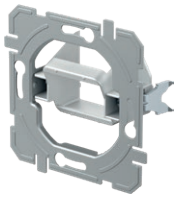

KE46

ΔΙΠΛΟΣ ΠΡΟΣΑΡΜΟΓΕΑΣ KS

- standard στήριξης KS keystone - διπλός
- AMP, Tyco, ...
- δεν περιλαμβάνεται στοιχείο επικοινωνίας

ADAPTER KS DOUBLE

- KS keystone fixing standard - double
- AMP, Tyco, ...
- communication module not included

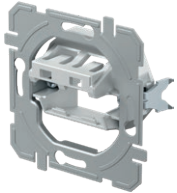
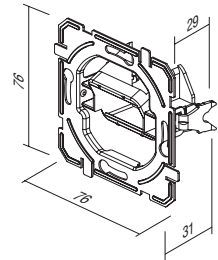

KE47

ΔΙΠΛΟΣ ΠΡΟΣΑΡΜΟΓΕΑΣ PD

- standard στήριξης PD Panduit Mini-COM - διπλός
- δεν περιλαμβάνεται στοιχείο επικοινωνίας

ADAPTER PD DOUBLE

- PD Panduit Mini-COM fixing standard - double
- communication module not included

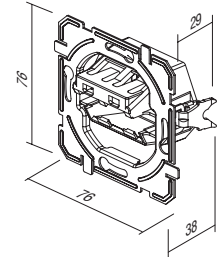



- KE10PW
- KE10IW
- KE10ES
- KE10CO
- KE10NB

ΠΡΙΖΑ TV ΑΠΛΗ 0dB

- TV απλή
- απώλειες 0dB
- πίσω υποδοχή – F standard

SOCKET TV BASIC 0dB

- TV basic
- reduction 0dB
- back connector – F standard



- KE11PW
- KE11IW
- KE11ES
- KE11CO
- KE11NB

ΠΡΙΖΑ TV-R ΤΕΡΜΑΤΙΣΜΟΥ 1dB

- TV-R τερματισμού
- εύρος συχνότητας 5÷862 MHz
- απώλειες: R-1,5dB, TV-1dB
- σύμφωνα με EN 50083-1
- επαφή βίδας

SOCKET TV-R END-LINE 1dB

- TV-R end-line
- frequency range 5÷862 MHz
- reduction: R-1.5dB, TV-1dB
- in accordance with EN 50083-1
- screw contact



- KE12PW
- KE12IW
- KE12ES
- KE12CO
- KE12NB

ΠΡΙΖΑ TV-R ΔΙΕΛΕΥΣΗΣ 10dB

- TV-R διέλευσης
- εύρος συχνότητας 5÷862 MHz
- απώλειες: R-10dB, TV-10dB, διέλευση-2dB
- σύμφωνα με EN 50083-1
- επαφές με βίδες

SOCKET TV-R TROUGH-PASS 10dB

- TV-R troughpass
- frequency range 5÷862 MHz
- reduction: R-10dB, TV-10dB, trough-2dB
- in accordance with EN 50083-1
- screw contacts



- KE16PW
- KE16IW
- KE16ES
- KE16CO
- KE16NB

ΠΡΙΖΑ SAT-TV-R ΤΕΡΜΑΤΙΣΜΟΥ 3dB

- SAT-TV-R τερματισμού
- εύρος συχνότητας 5÷2400 MHz
- απώλειες: R-1dB, TV-1.5dB, SAT-3dB
- σύμφωνα με EN 50083-1
- επαφές με βίδες

SOCKET SAT-TV-R END-LINE 3dB

- SAT-TV-R end-line
- frequency range 5÷2400 MHz
- reduction: R-1dB, TV-1.5dB, SAT-3dB
- in accordance with EN 50083-1
- screw contacts



- KE22PW
- KE22IW
- KE22ES
- KE22CO
- KE22NB

ΠΡΙΖΑ AUDIO 2xRCA

- audio 2xRCA
- σύνδεση καλωδίων με κόλληση

SOCKET AUDIO 2xRCA

- audio 2xRCA
- soldering connection of cable



- KE23PW
- KE23IW
- KE23ES
- KE23CO
- KE23NB

ΠΡΙΖΑ AUDIO ΗΧΕΙΩΝ

- audio 2x Ø4mm
- για τη σύνδεση του καλωδίου του ηχείου, βύσμα τύπου banana Ø4mm ή βύσματα με δίχαλο (spades)
- σύνδεση καλωδίου με κόλληση στην πίσω πλευρά

SOCKET AUDIO LOUDSPEAKERS

- audio 2x Ø4mm
- to accommodate speaker wire, banana plug Ø4mm or spades
- soldering connection of cable at the back side

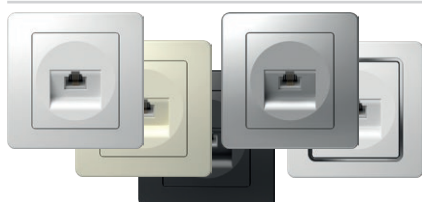

- KE36PW
- KE36IW
- KE36ES
- KE36CO
- KE36NB

ΠΡΙΖΑ TEL KS RJ11 6/4

- standard στήριξης KS keystone
- RJ11 6/4
- σύμφωνα με IEC 60603-7

SOCKET TEL KS RJ11 6/4

- KS keystone fixing standard
- RJ11 6/4
- in accordance with IEC 60603-7





- KE37PW
- KE37IW
- KE37ES
- KE37CO
- KE37NB

ΠΡΙΖΑ CAT5e KS RJ45 8/8

- standard στήριξης KS keystone
- CAT5e, RJ45 8/8
- σύμφωνα με IEC 60603-7

SOCKET CAT5e KS RJ45 8/8

- KS keystone fixing standard
- CAT5e, RJ45 8/8
- in accordance with IEC 60603-7



- KE40PW
- KE40IW
- KE40ES
- KE40CO
- KE40NB

ΠΡΙΖΑ CAT6s KS RJ45 8/8 SLIM

- standard στήριξης KS keystone
- CAT6s, RJ45 8/8
- σύμφωνα με IEC 60603-7

SOCKET CAT6s KS RJ45 8/8 SLIM

- KS keystone fixing standard
- CAT6s, RJ45 8/8
- in accordance with IEC 60603-7

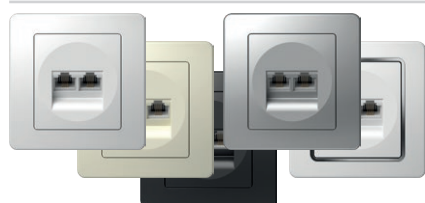

- KE38PW
- KE38IW
- KE38ES
- KE38CO
- KE38NB

ΔΙΠΛΗ ΠΡΙΖΑ TEL KS 2x RJ11 6/4

- standard στήριξης KS keystone
- 2x RJ11, 6/4
- σύμφωνα με IEC 60603-7

SOCKET TEL KS DOUBLE 2x RJ11 6/4

- KS keystone fixing standard
- 2x RJ11, 6/4
- in accordance with IEC 60603-7



- KE39PW
- KE39IW
- KE39ES
- KE39CO
- KE39NB

ΔΙΠΛΗ ΠΡΙΖΑ CAT5e KS 2x RJ45 8/8

- standard στήριξης KS keystone
- 2x CAT5e, RJ45 8/8
- σύμφωνα με IEC 60603-7

SOCKET CAT5e KS DOUBLE 2x RJ45 8/8

- KS keystone fixing standard
- 2x CAT5e, RJ45 8/8
- in accordance with IEC 60603-7



- KE41PW
- KE41IW
- KE41ES
- KE41CO
- KE41NB

ΔΙΠΛΗ ΠΡΙΖΑ CAT6s KS 2x RJ45 8/8 SLIM

- standard στήριξης KS keystone
- 2x CAT6s, RJ45 8/8
- σύμφωνα με IEC 60603-7

SOCKET CAT6s KS DOUBLE 2x RJ45 8/8 SLIM

- KS keystone fixing standard
- 2x CAT6s, RJ45 8/8
- in accordance with IEC 60603-7

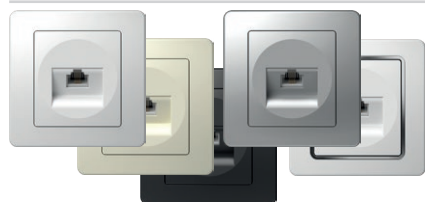

- KE35PW
- KE35IW
- KE35ES
- KE35CO
- KE35NB

ΠΡΙΖΑ TEL LT RJ11 6/4

- TEL LT βίδας
- επαφές με βίδες
- RJ11 6/4
- σύμφωνα με IEC 60603-7

SOCKET TEL LT RJ11 6/4

- TEL LT screw
- screw contacts
- RJ11 6/4
- in accordance with IEC 60603-7

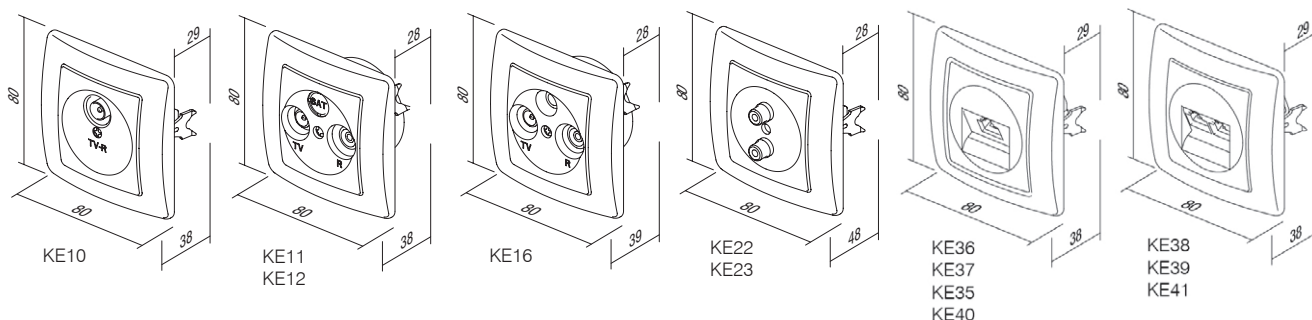



PE20

PW

τύπος type	περιγραφή description	τεχνικά χαρακτηριστικά technical data	χρώμα colour
PE10	ΚΑΛΥΜΜΑ TV-R COVER TV-R	2P/3P	<input type="checkbox"/> PW λευκό polar white
PE20	ΜΟΝΟ ΚΑΛΥΜΜΑ KS COVER KS SINGLE		<input type="checkbox"/> IW μπεζ ivory white
PE21	ΔΙΠΛΟ ΚΑΛΥΜΜΑ KS COVER KS DOUBLE		<input type="checkbox"/> ES ασημί μεταλλικό elox silver
⋮	⋮	⋮	<input type="checkbox"/> CO λευκό θερμοπλαστικό white thermoset
⋮	⋮	⋮	<input type="checkbox"/> NB μαύρο night black

ΚΑΛΥΜΜΑ TV-R 2P/3P



- PE10PW
- PE10IW
- PE10ES
- PE10CO
- PE10NB

- κάλυμμα TV-R, 2P ή 3P με βίδα
COVER TV-R 2P/3P
- TV-R cover, 2P or 3P with screw



ΜΟΝΟ ΚΑΛΥΜΜΑ KS

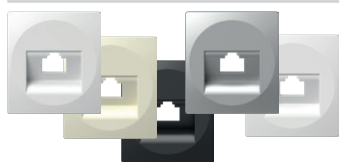

- PE20PW
- PE20IW
- PE20ES
- PE20CO
- PE20NB

- μονό κάλυμμα KS
COVER KS SINGLE
- KS cover single



ΔΙΠΛΟ ΚΑΛΥΜΜΑ KS

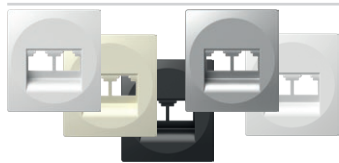

- PE21PW
- PE21IW
- PE21ES
- PE21NB

- διπλό κάλυμμα KS
COVER KS DOUBLE
- KS cover double



ΚΑΛΥΜΜΑ ΤΑΕ/ΤΔΟ



- PE30PW
- PE30IW
- PE30ES
- PE30NB

- κάλυμμα ΤΑΕ ή ΤΔΟ με βίδα
COVER TAE/TDO
- TAE or TDO cover with screw

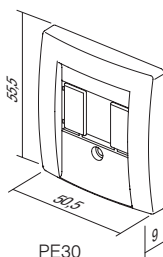

PE30

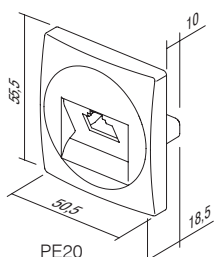

PE20

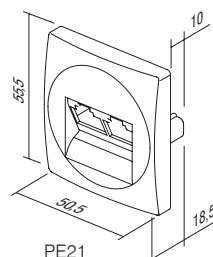

PE21

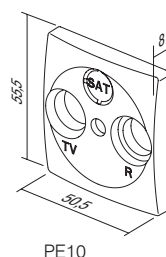

PE10

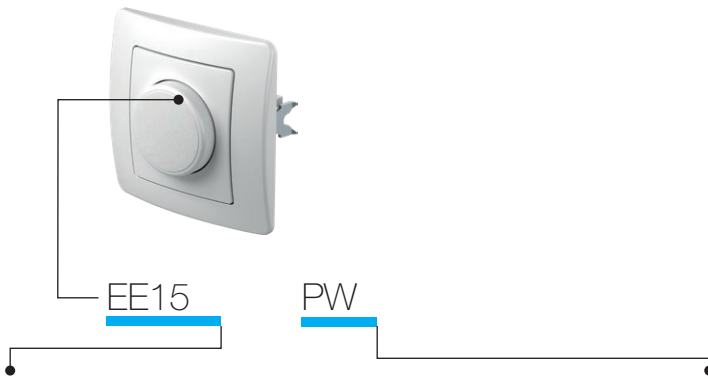

τύπος type	περιγραφή description	τεχνικά χαρακτηριστικά technical data	χρώμα colour
EE15	ΑΛΕΡΕΤΟΥΡ ΠΕΡΙΣΤΡΟΦΙΚΟΣ ΡΟΟΣΤΑΤΗΣ <i>DIMMER ROTATIVE 2WAY</i>	RL 400W	<input type="checkbox"/> PW λευκό <i>polar white</i>
EE16	ΑΛΕΡΕΤΟΥΡ ΠΕΡΙΣΤΡΟΦΙΚΟΣ ΡΟΟΣΤΑΤΗΣ <i>DIMMER ROTATIVE 2WAY</i>	RLC 400W	<input type="checkbox"/> IW ιβήνη <i>ivory white</i>
EE19	ΑΛΕΡΕΤΟΥΡ ΠΕΡΙΣΤΡΟΦΙΚΟΣ ΡΟΟΣΤΑΤΗΣ <i>DIMMER ROTATIVE 2WAY</i>	LED 100W	<input type="checkbox"/> ES ασημί μεταλλικό <i>elox silver</i>
⋮	⋮	⋮	<input type="checkbox"/> CO λευκό θερμοπλαστικό <i>white thermoset</i>
⋮	⋮	⋮	<input type="checkbox"/> NB μαύρο <i>night black</i>

ΑΛΕΡΕΤΟΥΡ ΠΕΡΙΣΤΡΟΦΙΚΟΣ ΡΟΟΣΤΑΤΗΣ RL 400W



EE15

- περιστροφικός με διακόπτη αλερετούρ
- φορτίο RL, 40W - 400W
- δυνατότητα συνδυασμού με αλερετούρ διακόπτη
- δεν επιτρέπεται ο συνδυασμός περισσότερων ροοστατών
- σύμφωνα με EN 60669-1 και EN 60669-2-1
- επαφές με κλιπ 1,5mm²
- τροφοδοσία 230V~ 50Hz
- εσωτερική διάμετρος κουμπιού Ø6mm
- περιλαμβάνεται ασφάλεια με δυνατότητα αντικατάστασης

DIMMER ROTATIVE 2WAY RL 400W

- rotation control with 2-way switch
- load RL, 40W - 400W
- 2-way switch combination is possible
- more dimmers combination is not allowed
- in accordance with EN 60669-1 and EN 60669-2-1
- plug-in contacts 1.5mm²
- supply 230V~ 50Hz
- button inner diameter Ø6mm
- replaceable fuse included

ΑΛΕΡΕΤΟΥΡ ΠΕΡΙΣΤΡΟΦΙΚΟΣ ΡΟΟΣΤΑΤΗΣ RLC 400W



EE16

- περιστροφικός με διακόπτη αλερετούρ
- φορτίο RL, 20W - 400W
- δυνατότητα συνδυασμού με αλερετούρ διακόπτη
- δεν επιτρέπεται ο συνδυασμός περισσότερων ροοστατών
- σύμφωνα με EN 60669-1 και EN 60669-2-1
- επαφές με κλιπ 1,5mm²
- εσωτερική διάμετρος κουμπιού Ø6mm
- τροφοδοσία 230V~ 50Hz
- ηλεκτρονική ασφάλεια

DIMMER ROTATIVE 2WAY RLC 400W

- rotation control with 2-way switch
- load RLC, 20W - 400W
- 2-way switch combination is possible
- more dimmers combination is not allowed
- in accordance with EN 60669-1 and EN 60669-2-1
- plug-in contacts 1.5mm²
- supply 230V~ 50Hz
- button inner diameter Ø6mm
- electronic fuse

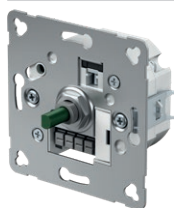

EE19

ΑΛΕΡΕΤΟΥΡ ΠΕΡΙΣΤΡΟΦΙΚΟΣ ΡΟΟΣΤΑΤΗΣ LED 100W

- περιστροφικός με διακόπτη αλερετούρ
- φορτίο: LED, 0-100W (μέχρι 10 LED)
- GLS, 10-250W
- δυνατότητα συνδυασμού με αλερετούρ διακόπτη
- δεν επιτρέπεται ο συνδυασμός περισσότερων ροοστατών
- σύμφωνα με EN 60669-1 και EN 60669-2-1
- επαφές με κλιπ 1,5mm²
- τροφοδοσία 230V~ 50Hz
- περιλαμβάνεται ασφάλεια με δυνατότητα αντικατάστασης
- εσωτερική διάμετρος κουμπιού Ø6mm

DIMMER ROTATIVE 2WAY LED 100W

- rotation control with 2-way switch
- load: LED, 0-100W (max. 10 LEDs)
- GLS, 10-250W
- 2-way switch combination is possible
- more dimmers combination is not allowed
- in accordance with EN 60669-1 and EN 60669-2-1
- plug-in contacts 1.5mm²
- supply 230V~ 50Hz
- replaceable fuse included
- button inner diameter Ø6mm

ΔΙΑΚΟΠΤΗΣ IR 5A 250V~

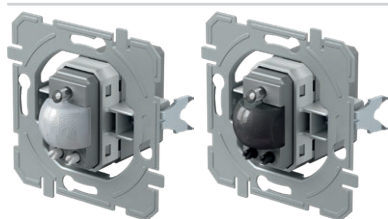

- EE32A1
- EE32A2

- υπέρυθρος διακόπτης IR
- τάση παροχής: 230V~ ±10 % 50Hz
- ρελέ: έξοδος 5A / 250V~ (μηδενοδιέλευση)
- βαθμίδα προστασίας: IP40
- διατομή καλωδίων στον ακροδέκτη επαφής: 0,75 - 2,5 mm²
- γωνία ανίχνευσης: μέχρι 110° στους 20°C
- απόσταση ανίχνευσης: περίπου 8m στους 20°C
- εύρος ρύθμισης διάρκειας: από περίπου 5 δευτ. έως 12 λεπτά
- εύρος ρύθμισης φωτεινότητας: από περίπου 5 έως 200 LUX
- θερμοκρασία λειτουργίας: από 0°C έως +40°C
- ακατάλληλος για τοποθέτηση σε κουτιά βάθους 45 mm
- μόνο για χρήση σε εσωτερικούς χώρους

IR SWITCH 5A 230V~

- IR infrared switch
- supply voltage: 230V~ ±10 % 50Hz
- relay: 5A / 250V~ (zero crossing)
- protection rating: IP40
- cross-section of wires at the contact terminal: 0.75 - 2.5 mm²
- detection angle: up to 110° at 20°C
- detection area: approx. 8 m at 20°C
- adjustability of duration: from approx. 5 s to 12 min
- adjustability of brightness: from approx. 5 to 200 LUX
- operating temperature: from 0°C to +40°C
- not suitable for installation in 45 mm deep boxes
- only for indoor usage

ΠΡΙΖΑ ΤΡΟΦΟΔΟΣΙΑΣ ΜΕΣΩ USB 5V 2,4A



EE67

- για τη φόρτιση ηλεκτρονικών συσκευών μέσω μιας τυπικής θύρας USB (συμβατότητα και με συσκευές Apple)
- τροφοδοσία: 100-230 V~ 50/60 Hz
- κατανάλωση ισχύος: 300 mA στα 100 V~/150 mA στα 230 V~
- κατανάλωση ισχύος σε κατάσταση αναμονής: 30 mW στα 230 V~
- ονομαστική τάση εξόδου: 5 VCD (±5%) SELV
- τάση κυμάτωσης εξόδου: 150 mV
- ονομαστική ένταση εξόδου: 2,4 A (±10%)
- τύπος υποδοχής σύνδεσης: USB A/USB A
- απόδοση: έως και 77%
- θερμοκρασία λειτουργίας: 0 °C/+45 °C (χρήση σε εσωτερικούς χώρους)
- κλάση προστασίας IP: IP20, μόνο για χρήση σε εσωτερικούς χώρους
- κλάση συσκευής II
- κατηγορία υπέρτασης (EN 62109): Κλάση III
- επαφές με βίδες: έως και 2,5 mm²
- συσκευή με διάκενο επαφών τουλάχιστον 3 mm
- σύμφωνα με EN 60950-1 και τις οδηγίες LVD & EMC

USB POWER SUPPLY UNIT 5V 2.4A

- for charging electronic devices via a standard USB port (also compatible with Apple devices)
- power supply: 100-230V~ 50/60Hz
- power consumption: 300mA at 100V~/150mA at 230V~
- standby power consumption: 30mW at 230V~
- nominal output voltage: 5 VCD (± 5%) SELV
- output ripple voltage: 150mV
- nominal output current: 2.4A (±10%)
- connector type: USB A / USB A
- efficiency: maximum of 77%
- operating temperature: 0°C/+45°C (indoor use)
- IP protection class: IP20, indoor use only
- class device II
- overvoltage category (EN 62109): Class III
- screw contacts: max. 2.5 mm²
- device with a contact gap of at least 3mm
- in accordance with the EN 60950-1 and LVD & EMC directives

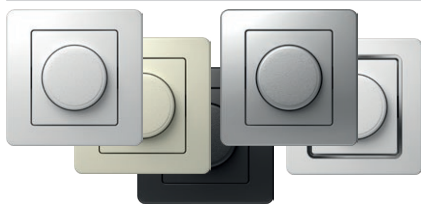

- EE15PW
- EE15IW
- EE15ES
- EE15CO
- EE15NB

ΑΛΕΡΕΤΟΥΡ ΠΕΡΙΣΤΡΟΦΙΚΟΣ ΡΟΟΣΤΑΤΗΣ RL 400W

- περιστροφικός με διακόπτη αλερετούρ
- φορτίο RL, 40W - 400W
- δυνατότητα συνδυασμού με αλερετούρ διακόπτη
- δεν επιτρέπεται ο συνδυασμός περισσότερων ροοστατών
- σύμφωνα με EN 60669-1 και EN 60669-2-1
- επαφές με κλιπ 1,5mm²
- τροφοδοσία 230V~ 50Hz
- περιλαμβάνεται ασφάλεια με δυνατότητα αντικατάστασης



DIMMER ROTATIVE 2WAY RL 400W

- rotation control with 2-way switch
- load RL, 40W - 400W
- 2-way switch combination is possible
- more dimmers combination is not allowed
- in accordance with EN 60669-1 and EN 60669-2-1
- plug-in contacts 1.5mm²
- supply 230V~ 50Hz
- replaceable fuse included

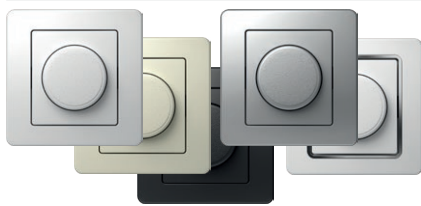

- EE16PW
- EE16IW
- EE16ES
- EE16CO
- EE16NB

ΑΛΕΡΕΤΟΥΡ ΠΕΡΙΣΤΡΟΦΙΚΟΣ ΡΟΟΣΤΑΤΗΣ RLC 400W

- περιστροφικός με διακόπτη αλερετούρ
- φορτίο RL, 20W - 400W
- δυνατότητα συνδυασμού με αλερετούρ διακόπτη
- δεν επιτρέπεται ο συνδυασμός περισσότερων ροοστατών
- σύμφωνα με EN 60669-1 και EN 60669-2-1
- επαφές με κλιπ 1,5mm²
- τροφοδοσία 230V~ 50Hz
- ηλεκτρονική ασφάλεια



DIMMER ROTATIVE 2WAY RLC 400W

- rotation control with 2-way switch
- load RLC, 20W - 400W
- 2-way switch combination is possible
- more dimmers combination is not allowed
- in accordance with EN 60669-1 and EN 60669-2-1
- plug-in contacts 1.5mm²
- supply 230V~ 50Hz
- electronic fuse



- EE19PW
- EE19IW
- EE19ES
- EE19CO
- EE19NB

ΑΛΕΡΕΤΟΥΡ ΠΕΡΙΣΤΡΟΦΙΚΟΣ ΡΟΟΣΤΑΤΗΣ LED 100W

- περιστροφικός με διακόπτη αλερετούρ
- φορτίο: LED, 0-100W (μέχρι 10 LED)
- GLS, 10-250W
- δυνατότητα συνδυασμού με αλερετούρ διακόπτη
- δεν επιτρέπεται ο συνδυασμός περισσότερων ροοστατών
- σύμφωνα με EN 60669-1 και EN 60669-2-1
- επαφές με κλιπ 1,5mm²
- τροφοδοσία 230V~ 50Hz
- περιλαμβάνεται ασφάλεια με δυνατότητα αντικατάστασης



DIMMER ROTATIVE 2WAY LED 100W

- rotation control with 2-way switch
- load: LED, 0-100W (max. 10 LEDs)
- GLS, 10-250W
- 2-way switch combination is possible
- more dimmers combination is not allowed
- in accordance with EN 60669-1 and EN 60669-2-1
- plug-in contacts 1.5mm²
- supply 230V~ 50Hz
- replaceable fuse included



- EE32PW
- EE32IW
- EE32ES
- EE32CO
- EE32NB

ΔΙΑΚΟΠΤΗΣ IR 5A 230V~

- υπέρυθρος διακόπτης IR
- τάση παροχής: 230V~ ±10 % 50Hz
- ρελέ: έξοδος 5A / 250V~ (μηδενοδιέλευση)
- βαθμίδα προστασίας: IP40
- διατομή καλωδίων στον ακροδέκτη επαφής: 0,75 - 2,5 mm²
- γωνία ανίχνευσης: μέχρι 110° στους 20°C
- απόσταση ανίχνευσης: περίπου 8m στους 20°C
- εύρος ρύθμισης διάρκειας: από περίπου 5 δευτ. έως 12 λεπτά
- εύρος ρύθμισης φωτεινότητας: από περίπου 5 έως 200 LUX
- θερμοκρασία λειτουργίας: από 0°C έως +40°C
- ακατάλληλος για τοποθέτηση σε κουτιά βάθους 45 mm
- μόνο για χρήση σε εσωτερικούς χώρους



IR SWITCH 5A 230V~

- IR infrared switch
- supply voltage: 230V~ ±10 % 50Hz
- relay: 5A / 250V~ (zero crossing)
- protection rating: IP40
- cross-section of wires at the contact terminal: 0.75 - 2.5 mm²
- detection angle: up to 110° at 20°C
- detection area: approx. 8 m at 20°C
- adjustability of duration: from approx. 5 s to 12 min
- adjustability of brightness: from approx. 5 to 200 LUX
- operating temperature: from 0°C to +40°C
- not suitable for installation in 45 mm deep boxes
- only for indoor usage



- EE67PW
- EE67IW
- EE67NB
- EE67ES

ΠΡΙΖΑ ΤΡΟΦΟΔΟΣΙΑΣ ΜΕΣΩ USB 5V 2,4A

- για τη φόρτιση ηλεκτρονικών συσκευών μέσω μιας τυπικής θύρας USB (συμβατότητα και με συσκευές Apple)
- τροφοδοσία: 100-230 V[~] 50/60 Hz
- κατανάλωση ισχύος:
 - 300 mA στα 100 V[~]/150 mA στα 230 V[~]
- κατανάλωση ισχύος σε κατάσταση αναμονής: 30 mW στα 230 V[~]
- ονομαστική τάση εξόδου: 5 VCD (±5%) SELV
- τάση κυμάτωσης εξόδου: 150 mV
- ονομαστική ένταση εξόδου: 2,4 A (±10%)
- τύπος υποδοχής σύνδεσης: USB A/USB A
- απόδοση: έως και 77%
- θερμοκρασία λειτουργίας:
 - 0 °C/+45 °C (χρήση σε εσωτερικούς χώρους)
- κλάση προστασίας IP: IP20, μόνο για χρήση σε εσωτερικούς χώρους
- κλάση συσκευής II
- κατηγορία υπέρτασης (EN 62109): Κλάση III
- επαφές με βίδες: έως και 2,5 mm²
- συσκευή με διάκενο επαφών τουλάχιστον 3 mm
- σύμφωνα με EN 60950-1 και τις οδηγίες LVD & EMC



USB POWER SUPPLY UNIT 5V 2.4A

- for charging electronic devices via a standard USB port (also compatible with Apple devices)
- power supply: 100-230V[~] 50/60Hz
- power consumption: 300mA at 100V[~]/150mA at 230V[~]
- standby power consumption: 30mW at 230V[~]
- nominal output voltage: 5 VCD (± 5%) SELV
- output ripple voltage: 150mV
- nominal output current: 2.4A (±10%)
- connector type: USB A / USB A
- efficiency: maximum of 77%
- operating temperature: 0°C/+45°C (indoor use)
- IP protection class: IP20, indoor use only
- class device II
- overvoltage category (EN 62109): Class III
- screw contacts: max. 2.5 mm²
- device with a contact gap of at least 3mm
- in accordance with the EN 60950-1 and LVD & EMC directives

EE15, EE16, EE19

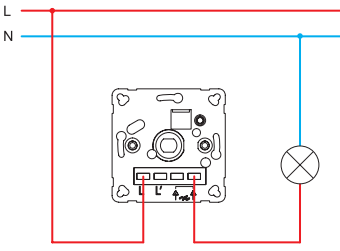

EE15, EE16, EE19

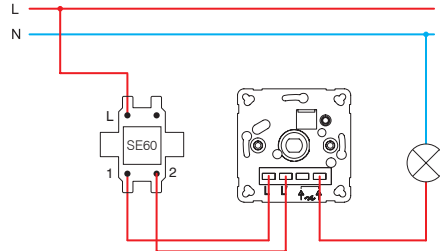

EE15, EE16, EE19

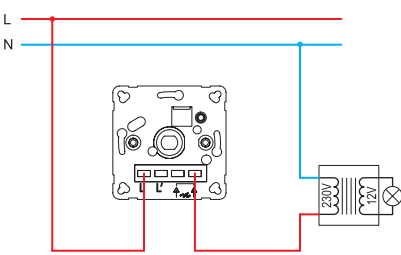

EE15, EE16, EE19

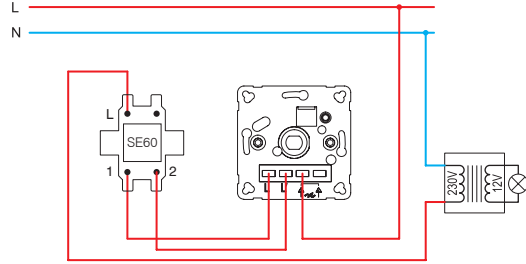

EE16, EE19

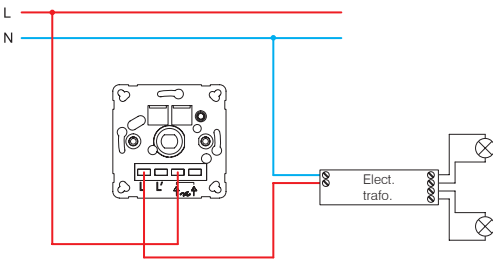

EE16, EE19

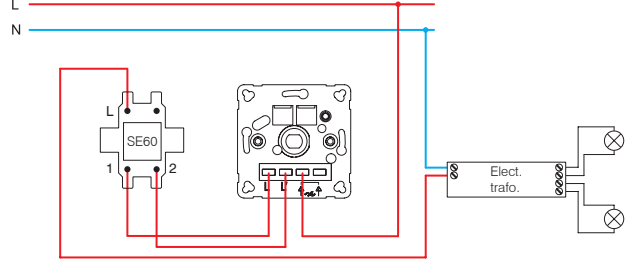

EE15 (40÷400W)

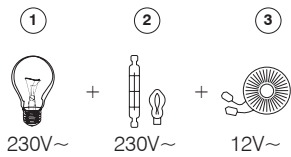

- 1 - λαμπτήρας πυρακτώσεως / incandescent lamp
- 2 - λαμπτήρας αλογόνου / halogen lamp

EE16 (20÷400W)

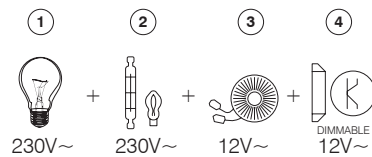

- 3 - κλασικός μετασχηματιστής / classical transformer
- 4 - Ηλεκτρονικός μετασχηματιστής με δυνατότητα ρύθμισης / dimmable electronic transformer
- 5 - λαμπτήρας LED με δυνατότητα ρύθμισης / dimmable LED lamp

EE19 (GLS 10÷250W ; LED 0÷100W)

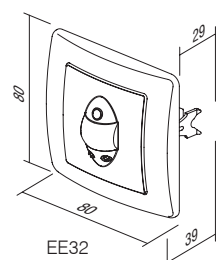
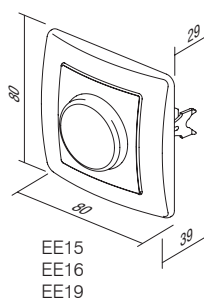
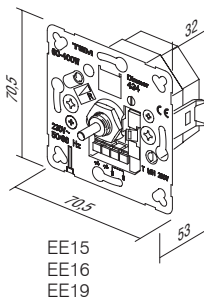
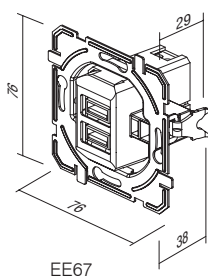
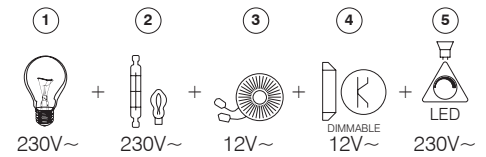

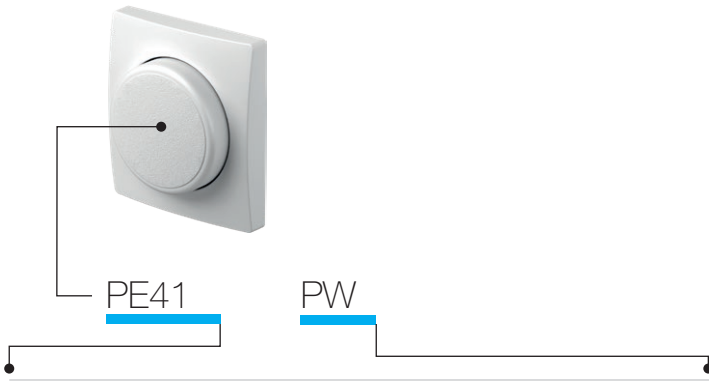

τύπος type	περιγραφή description	χρώμα colour
PE41	ΚΑΛΥΜΜΑ ΡΟΟΣΤΑΤΗ COVER DIMMER	<input type="checkbox"/> PW λευκό polar white <input type="checkbox"/> IW μπεζ ivory white <input type="checkbox"/> ES ασημί μεταλλικό elox silver <input type="checkbox"/> CO λευκό θερμοπλαστικό white thermoset <input type="checkbox"/> NB μαύρο night black



- PE41PW
- PE41IW
- PE41NB
- PE41ES
- PE41CO

ΚΑΛΥΜΜΑ ΡΟΟΣΤΑΤΗ Ø6

- κάλυμμα ροοστάτη Ø6mm
- για EE15, EE16, EE19

COVER DIMMER Ø6

- cover dimmer Ø6mm
- for EE15, EE16, EE19



- PE32PW
- PE32IW
- PE32NB
- PE32ES

ΠΛΑΚΙΔΙΟ ΔΙΑΚΟΠΤΗΣ IR

- πλακίδιο διακοπής IR

COVER IR SWITCH

- cover IR switch



- PE67PW
- PE67IW
- PE67NB
- PE67ES

ΚΑΛΥΜΜΑ, ΜΟΝΑΔΑ ΤΡΟΦΟΔΟΣΙΑΣ USB

- Κάλυμμα μονάδας τροφοδοσίας USB

USB SUPPLY UNIT COVER

- USB supply unit cover

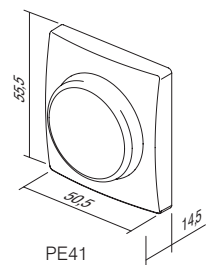
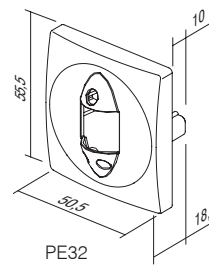
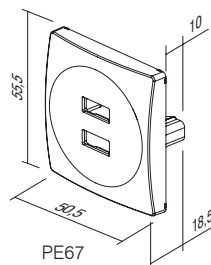

A C C E S S O R I E S A E

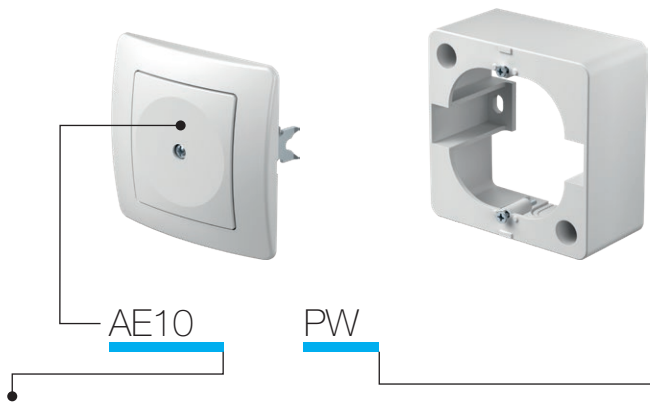

τύπος type	περιγραφή description	χρώμα colour
AE10	ΚΕΝΟ BLANK	<input type="checkbox"/> PW λευκό polar white
AE20	ΚΟΥΤΙ ΣΥΝΔΕΣΗΣ 3P+N+E 5X4mm ² CONNECTION BOX 3P+N+E 5X4mm ²	<input type="checkbox"/> IW μπεζ ivory white
AE30	ΚΟΥΤΙ ΕΠΙΤΟΙΧΗΣ ΤΟΠΟΘΕΤΗΣΗΣ SURFACE MOUNT BOX	<input type="checkbox"/> ES ασημί μεταλλικό elox silver
⋮	⋮	<input type="checkbox"/> CO λευκό θερμοπλαστικό white thermoset
⋮	⋮	<input type="checkbox"/> NB μαύρο night black

ΚΕΝΟ



- AE10PW
- AE10IW
- AE10NB
- AE10ES
- AE10CO

- για μελλοντική προσθήκη

BLANK

- for filling up empty spaces

ΠΕΝΤΑΠΟΛΙΚΟ ΚΟΥΤΙ ΣΥΝΔΕΣΗΣ 3P+N+E 5x4mm²

- AE20PW
- AE20IW

- κουτί σύνδεσης 3P+N+E
- 16A 400V~
- σύμφωνα με VDE 0606-1:2000
- επαφές με βίδες 1,5-4mm²

CONNECTION BOX 5POLE 3P+N+E 5x4mm²

- 3P+N+E connection box
- 16A 400V~
- in accordance with VDE 0606-1:2000
- screw contacts 1.5-4mm²



ΚΟΥΤΙ ΕΠΙΤΟΙΧΗΣ ΤΟΠΟΘΕΤΗΣΗΣ 1

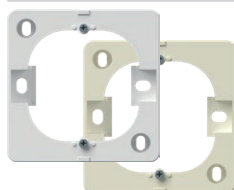

- AE30PW
- AE30IW

- κουτί τοποθέτησης επιφάνειας

SURFACE MOUNT BOX 1

- surface mounting box



ΚΟΥΤΙ ΕΠΙΦΑΝΕΙΑΣ ΓΙΑ ΤΗ ΔΙΠΛΗ ΠΡΙΖΑ ΕΚΟΝΟΜΙΚ

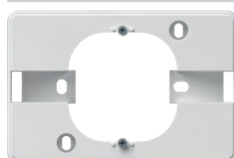

- AE31PW

- κουτί τοποθέτησης επιφάνειας

SURFACE MOUNT BOX FOR
EKONOMIK DOUBLE SOCKET

- surface mounting box

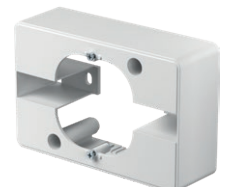

ΠΡΟΣΤΑΤΕΥΤΙΚΟ ΤΟΙΧΟΥ



- ΑΕ50ΡW
- ΑΕ50ΤS

- προστατεύει τις επιφάνειες γύρω από την πρίζα ή το διακόπτη
WALL PROTECTION
 - protects surface around socket or switch

ΠΡΟΣΤΑΤΕΥΤΙΚΟ ΠΡΙΖΑΣ ΓΙΑ ΠΑΙΔΙΑ ΚS



- ΑΕ51ΡW
- ΑΕ51ΙW

- ΚS πρόσθετο προστατευτικό «για παιδιά» - ασφάλεια στις υπό τάση επαφές
CHILD PROTECTION ΚS
 - ΚS additional child protection insert - shuttered live contacts

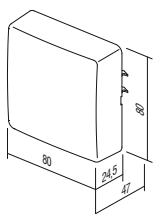

ΑΕ20

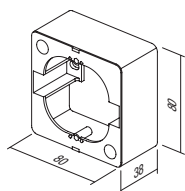

ΑΕ30

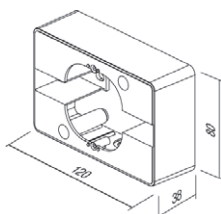

ΑΕ31

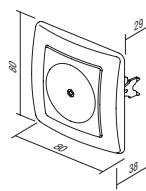

ΑΕ10

S U R R O U N D S O E

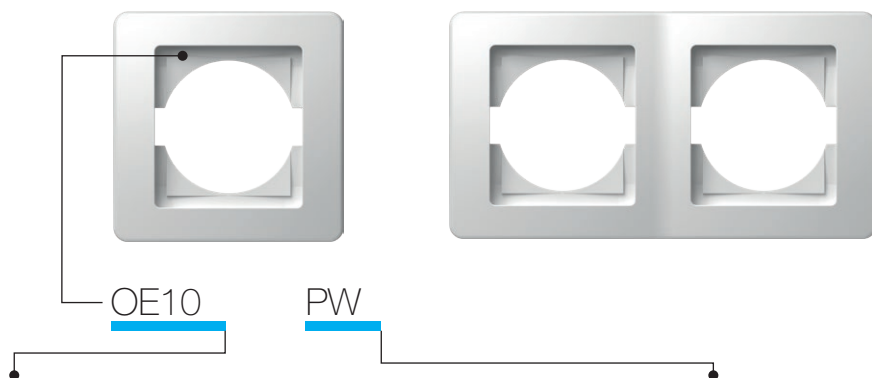

τύπος type	περιγραφή description	χρώμα colour
OE10	ΠΛΑΙΣΙΟ ΟΙΚΟΝΟΜΙΚ 1 SURROUND EKONOMIK 1	<input type="checkbox"/> PW λευκό polar white
OE20	ΟΡΙΖΟΝΤΙΟ ΠΛΑΙΣΙΟ ΟΙΚΟΝΟΜΙΚ 2 SURROUND EKONOMIK 2 HORIZONTAL	<input type="checkbox"/> IW μπεζ ivory white
OE30	ΟΡΙΖΟΝΤΙΟ ΠΛΑΙΣΙΟ ΟΙΚΟΝΟΜΙΚ 3 SURROUND EKONOMIK 3 HORIZONTAL	<input type="checkbox"/> ES ασημί μεταλλικό elox silver
⋮	⋮	<input type="checkbox"/> CO λευκό θερμοπλαστικό white thermoset
⋮	⋮	<input type="checkbox"/> NB μαύρο night black

ΠΛΑΙΣΙΟ ΟΙΚΟΝΟΜΙΚ 1

OE10PW
 OE10IW
 OE10ES
 OE10CO
 OE10NB

- διακοσμητικό πλαίσιο με 1 θέση
- σύμφωνα με EN 60669-1

SURROUND EKONOMIK 1
- decorative surround 1-gang
- in accordance with EN 60669-1

ΟΡΙΖΟΝΤΙΟ ΠΛΑΙΣΙΟ ΟΙΚΟΝΟΜΙΚ 2

OE20PW
 OE20IW
 OE20ES
 OE20CO
 OE20NB

- οριζόντιο διακοσμητικό πλαίσιο με 2 θέσεις
- σύμφωνα με EN 60669-1

SURROUND EKONOMIK 2 HORIZONTAL
- decorative surround 2-gang horizontal
- in accordance with EN 60669-1

ΚΑΘΕΤΟ ΠΛΑΙΣΙΟ ΟΙΚΟΝΟΜΙΚ 2

OE21PW
 OE21IW
 OE21ES
 OE21CO
 OE21NB

- κάθετο διακοσμητικό πλαίσιο με 2 θέσεις
- σύμφωνα με EN 60669-1

SURROUND EKONOMIK 2 VERTICAL
- decorative surround 2-gang vertical
- in accordance with EN 60669-1

ΟΡΙΖΟΝΤΙΟ ΠΛΑΙΣΙΟ ΟΙΚΟΝΟΜΙΚ 3

OE30PW
 OE30IW
 OE30ES
 OE30CO
 OE30NB

- οριζόντιο διακοσμητικό πλαίσιο με 3 θέσεις
- σύμφωνα με EN 60669-1

SURROUND EKONOMIK 3 HORIZONTAL
- decorative surround 3-gang horizontal
- in accordance with EN 60669-1



- OE31PW
- OE31IW
- OE31ES
- OE31CO
- OE31NB

ΚΑΘΕΤΟ ΠΛΑΙΣΙΟ ΕΚΟΝΟΜΙΚ 3

- κάθετο διακοσμητικό πλαίσιο με 3 θέσεις
- σύμφωνα με EN 60669-1

SURROUND EKONOMIK 3 VERTICAL

- decorative surround 3-gang vertical
- in accordance with EN 60669-1

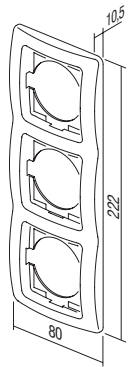

- OE40PW
- OE40IW
- OE40ES
- OE40NB

ΟΡΙΖΟΝΤΙΟ ΠΛΑΙΣΙΟ ΕΚΟΝΟΜΙΚ 4

- οριζόντιο διακοσμητικό πλαίσιο με 4 θέσεις
- σύμφωνα με EN 60669-1

SURROUND EKONOMIK 4 HORIZONTAL

- decorative surround 4-gang horizontal
- in accordance with EN 60669-1

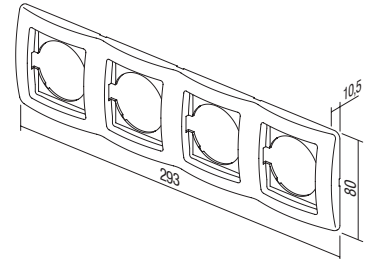

- OE41PW
- OE41IW
- OE41ES
- OE41NB

ΚΑΘΕΤΟ ΠΛΑΙΣΙΟ ΕΚΟΝΟΜΙΚ 4

- κάθετο διακοσμητικό πλαίσιο με 4 θέσεις
- σύμφωνα με EN 60669-1

SURROUND EKONOMIK 4 VERTICAL

- decorative surround 4-gang vertical
- in accordance with EN 60669-1

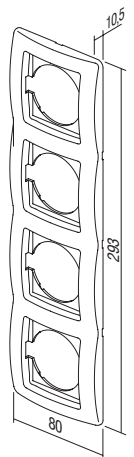

- OE50PW
- OE50IW
- OE50ES
- OE50NB

ΟΡΙΖΟΝΤΙΟ ΠΛΑΙΣΙΟ ΕΚΟΝΟΜΙΚ 5

- οριζόντιο διακοσμητικό πλαίσιο με 5 θέσεις
- σύμφωνα με EN 60669-1

SURROUND EKONOMIK 5 HORIZONTAL

- decorative surround 5-gang horizontal
- in accordance with EN 60669-1

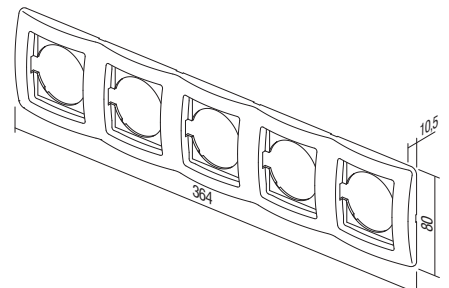

ΧΡΩΜΑΤΙΣΤΑ ΔΙΑΚΟΣΜΗΤΙΚΑ ΠΛΑΙΣΙΑ /
COLOR DECORATIVE FRAMES



OE90GR ΠΡΑΣΙΝΟ /
GREEN

OE90BL ΜΠΛΕ /
BLUE

OE90VO ΒΙΟΛΕΤΙ /
VIOLET

OE90PI ΡΟΖ /
PINK

OE90RD ΚΟΚΚΙΝΟ /
RED

OE90YL ΚΙΤΡΙΝΟ /
YELLOW

OE90WH ΛΕΥΚΟ /
WHITE

OE90GY ΓΚΡΙ /
GREY

OE90BK ΜΑΥΡΟ /
BLACK

OE90MB ΜΕΤ. ΜΠΛΕ /
MET. BLUE

OE90BZ ΜΠΡΟΝΖΕ /
BRONZE

OE90CR ΑΣΗΜΙ /
SILVER

OE90GO ΧΡΥΣΟ /
GOLD



TEM



ΚΑΤΑΛΟΓΟΣ / CATALOGUE

fontana



ΔΙΑΚΟΠΤΕΣ SF
SWITCHES SF



218

ΠΡΙΖΕΣ VF
SOCKETS VF



220

ΣΕΤ CF
SETS CF



221

ΑΞΕΣΟΥΑΡΑΦ
ACCESSORIES AF



223

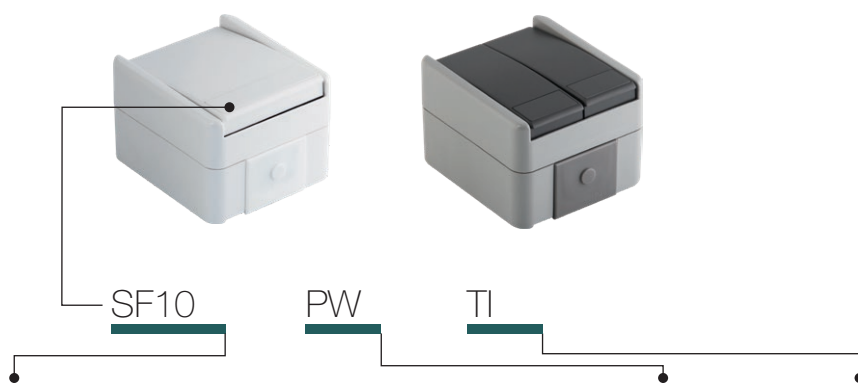

τύπος type	περιγραφή description	τεχνικά χαρακτηριστικά technical data	χρώμα colour	προαιρετικά στοιχεία 1 optional data 1
SF10	ΑΠΛΟΣ ΔΙΑΚΟΠΤΗΣ SWITCH 1WAY	IP44 10AX 250V~	<input type="checkbox"/> PW λευκό-ματ white-mat	TI λάμπα νέον+ένδειξη neon lamp+indication
SF11	ΜΠΟΥΤΟΝ PUSH BUTTON 1WAY	IP44 10A 250V~	<input type="checkbox"/> GY γκρι-ματ grey-mat	
SF20	ΔΙΠΟΛΙΚΟΣ ΔΙΑΚΟΠΤΗΣ SWITCH 2POLE	IP44 10AX 250V~		
:	:	:		
:	:	:		

ΑΠΛΟΣ ΔΙΑΚΟΠΤΗΣ IP44 10AX 250V~



- SF10PW
- SF10GY

- 10AX 250V~, τύπος SF10
 - σύμφωνα με EN 60669-1
 - επαφές με κλιπ 1,5-2,5mm²
 SWITCH 1WAY IP44 10AX 250V~
 - 10AX 250V~, type SF10
 - in accordance with EN 60669-1
 - plug-in contacts 1.5-2.5mm²



ΑΠΛΟΣ ΔΙΑΚΟΠΤΗΣ IP44 10AX 250V~ __ TI



- SF10PWTI
- SF10GYTI

- ένδειξη TI + λαμπάκι νέον
 - 10AX 250V~, τύπος SF10
 - σύμφωνα με EN 60669-1
 - επαφές με κλιπ 1,5-2,5mm²
 SWITCH 1WAY IP44 10AX 250V~ __ TI
 - TI indicator+neon lamp
 - 10AX 250V~, type SF10
 - in accordance with EN 60669-1
 - plug-in contacts 1.5-2.5mm²



ΜΠΟΥΤΟΝ IP44 10A 250V~ __ TI



- SF11PWTI
- SF11GYTI

- ένδειξη TI + λαμπάκι νέον
 - 10A 250V~, τύπος SF11
 - σύμφωνα με EN 60669-1
 - επαφές με κλιπ 1,5-2,5mm²
 PUSH BUTTON 1WAY IP44 10A 250V~ __ TI
 - TI indicator+neon lamp
 - 10A 250V~, type SF11
 - in accordance with EN 60669-1
 - plug-in contacts 1.5-2.5mm²



ΔΙΠΟΛΙΚΟΣ ΔΙΑΚΟΠΤΗΣ IP44 10AX 250V~



- SF20PW
- SF20GY

- 10AX 250V~, τύπος SF20
 - σύμφωνα με EN 60669-1
 - επαφές με κλιπ 1,5-2,5mm²
 SWITCH 2POLE IP44 10AX 250V~
 - 10AX 250V~, type SF20
 - in accordance with EN 60669-1
 - plug-in contacts 1.5-2.5mm²



ΔΙΠΛΟΣ ΔΙΑΚΟΠΤΗΣ IP44 10AX 250V~



- SF50PW
- SF50GY

- 10AX 250V~, τύπος SF50
- σύμφωνα με EN 60669-1
- επαφές με κλιπ 1,5-2,5mm²

SWITCH 2GANG-1WAY IP44 10AX 250V~

- 10AX 250V~, type SF50
- in accordance with EN 60669-1
- plug-in contacts 1.5-2.5mm²



ΔΙΠΛΟ ΜΠΟΥΤΟΝ IP44 10A 250V~



- SF51PW
- SF51GY

- 10A 250V~, τύπος SF51
- σύμφωνα με EN 60669-1
- επαφές με κλιπ 1,5-2,5mm²

PUSH BUTTON 2GANG-1WAY IP44 10A 250V~

- 10A 250V~, type SF51
- in accordance with EN 60669-1
- plug-in contacts 1.5-2.5mm²



ΑΛΕΡΕΤΟΥΡ ΔΙΑΚΟΠΤΗΣ IP44 10AX 250V~



- SF60PW
- SF60GY

- 10AX 250V~, τύπος SF60
- σύμφωνα με EN 60669-1
- επαφές με κλιπ 1,5-2,5mm²

SWITCH 2WAY IP44 10AX 250V~

- 10AX 250V~, type SF60
- in accordance with EN 60669-1
- plug-in contacts 1.5-2.5mm²



ΑΛΕΡΕΤΟΥΡ ΔΙΑΚΟΠΤΗΣ IP44 10AX 250V~ __ TI



- SF60PWTI
- SF60GYTI

- ένδειξη TI + λαμπάκι νέον
- 10AX 250V~, τύπος SF60
- σύμφωνα με EN 60669-1
- επαφές με κλιπ 1,5-2,5mm²

SWITCH 2WAY IP44 10AX 250V~ __ TI

- TI indicator+neon lamp
- 10AX 250V~, type SF60
- in accordance with EN 60669-1
- plug-in contacts 1.5-2.5mm²



ΔΙΠΛΟΣ ΑΛΕΡΕΤΟΥΡ ΔΙΑΚΟΠΤΗΣ IP44 10AX 250V~



- SF63PW
- SF63GY

- 10AX 250V~, τύπος SF63
- σύμφωνα με EN 60669-1
- επαφές με κλιπ 1,5-2,5mm²

SWITCH 2WAY DOUBLE IP44 10AX 250V~

- 10AX 250V~, type SF63
- in accordance with EN 60669-1
- plug-in contacts 1.5-2.5mm²



ΜΕΣΑΙΟΣ IP44 10AX 250V~



- SF70PW
- SF70GY

- 10AX 250V~, τύπος SF70
- σύμφωνα με EN 60669-1
- επαφές με κλιπ 1,5-2,5mm²

SWITCH INTERMEDIATE IP44 10AX 250V~

- 10AX 250V~, type SF70
- in accordance with EN 60669-1
- plug-in contacts 1.5-2.5mm²

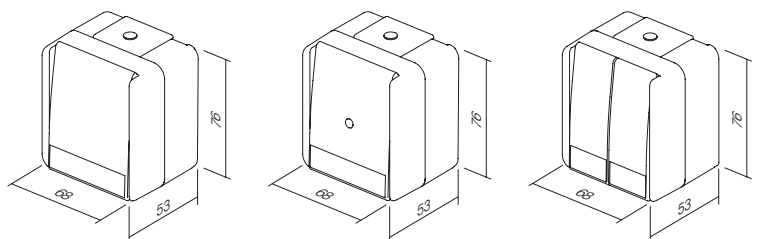

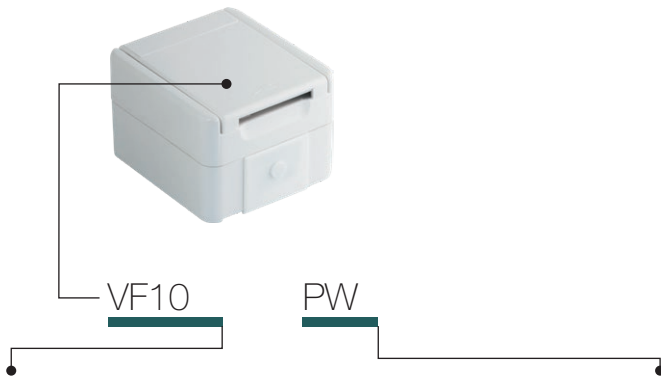

τύπος type	περιγραφή description	τεχνικά χαρακτηριστικά technical data	χρώμα colour
VF10	ΠΡΙΖΑ ΣΟΥΚΟ+ΚΑΠΑΚΙ SOCKET SCHUKO+COVER	IP44 2P+E 16A 250V~	<input type="checkbox"/> PW λευκό-ματ white-mat <input type="checkbox"/> GY γκρι-ματ grey-mat

ΠΡΙΖΑ ΣΟΥΚΟ+ΚΑΠΑΚΙ IP44 2P+E 16A 250V~



- VF10PW
- VF10GY

- επαφές με βίδες 1,5-2,5mm²
- σούκο 2P+E + καπάκι
- 16A 250V~, τύπος VF10
- σύμφωνα με EN60884-1, CEE7

SOCKET SCHUKO+COVER IP44 2P+E 16A 250V~

- screw contacts 1.5-2.5mm²
- 2P+E schuko+cover
- 16A 250V~, type VF10
- in accordance with EN 60884-1, CEE7



ΠΡΙΖΑ ΣΟΥΚΟ+ΚΑΠΑΚΙ IP44 2P+E 16A 250V~ BV



- VF12PW
- VF12GY

- επαφές με κλιπ BV 1,5-2,5mm²
- σούκο 2P+E + καπάκι
- 16A 250V~, τύπος VF12
- σύμφωνα με EN60884-1, CEE7

SOCKET SCHUKO+COVER IP44 2P+E 16A 250V~ BV

- BV plug-in contacts 1.5-2.5mm²
- 2P+E schuko+cover
- 16A 250V~, type VF12
- in accordance with EN 60884-1, CEE7

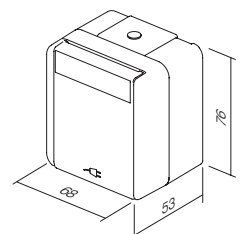

SF10
SF60

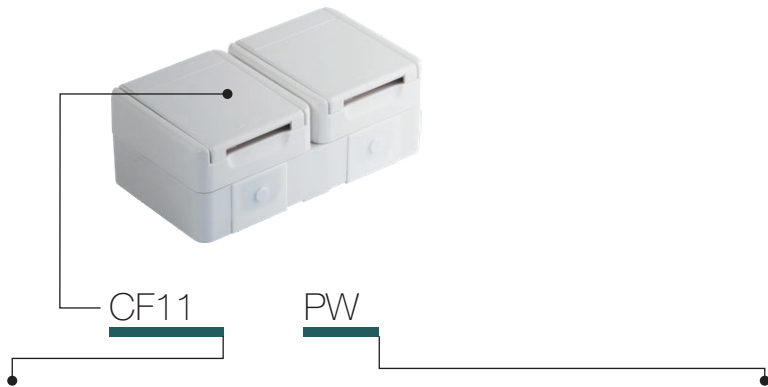

τύπος type	περιγραφή description	τεχνικά χαρακτηριστικά technical data	χρώμα colour
CF10	ΔΙΠΛΟ ΟΡΙΖΟΝΤΙΟ ΣΕΤ ΠΡΙΖΩΝ ΣΟΥΚΟ SOCKET SET SCHUKO DOUBLE HORIZ	2x 2P+E 16A 250V~ IP44	<input type="checkbox"/> PW λευκό-ματ white-mat
CF11	ΔΙΠΛΟ ΚΑΘΕΤΟ ΣΕΤ ΠΡΙΖΩΝ ΣΟΥΚΟ SOCKET SET SCHUKO DOUBLE VERT	2x 2P+E 16A 250V~ IP44	<input checked="" type="checkbox"/> GY γκρι-ματ grey-mat
CF12	ΟΡΙΖΟΝΤΙΟ ΣΕΤ ΠΡΙΖΑΣ ΚΑΙ ΔΙΑΚΟΠΤΗ ΑΛΕΡΕΤΟΥΡ SOCKET SCH+SWITCH 2WAY HORIZ	16A + 10A 250V~ IP44	
⋮	⋮	⋮	
⋮	⋮	⋮	



- CF10PW
 CF10GY

ΔΙΠΛΟ ΟΡΙΖΟΝΤΙΟ ΣΕΤ ΠΡΙΖΩΝ ΣΟΥΚΟ IP44 2x 2P+E 16A 250V~

- επαφές με βίδες 1,5-2,5mm²
- οριζόντιο σετ πριζών σούκο 2x 2P+E + καπάκι
- 16A 250V~, τύπος CF10
- σύμφωνα με EN60884-1, CEE7

SOCKET SET SCHUKO DOUBLE HORIZONTAL IP44 2x 2P+E 16A 250V~

- screw contacts 1.5-2.5mm²
- 2x 2P+E schuko+cover horizontal
- 16A 250V~, type CF10
- in accordance with EN 60884-1, CEE7



- CF11PW
 CF11GY

ΔΙΠΛΟ ΚΑΘΕΤΟ ΣΕΤ ΠΡΙΖΩΝ ΣΟΥΚΟ IP44 2x 2P+E 16A 250V~

- επαφές με βίδες 1,5-2,5mm²
- κάθετο σετ πριζών σούκο 2x 2P+E + καπάκι
- 16A 250V~, τύπος CF11
- σύμφωνα με EN 60884-1, CEE7

SOCKET SET SCHUKO DOUBLE VERTICAL IP44 2x 2P+E 16A 250V~

- screw contacts 1.5-2.5mm²
- 2x 2P+E schuko+cover vertical
- 16A 250V~, type CF11
- in accordance with EN 60884-1, CEE7



- CF12PW
 CF12GY

ΟΡΙΖΟΝΤΙΟ ΣΕΤ ΠΡΙΖΑΣ ΚΑΙ ΔΙΑΚΟΠΤΗ ΑΛΕΡΕΤΟΥΡ IP44 16A + 10AX 250V~

- επαφές με βίδες (για την πρίζα), με κλιπ (για το διακόπτη) 1,5-2,5mm²
- σούκο 2P+E + καπάκι + οριζόντιος διακόπτης αλερετούρ
- 16A + 10AX 250V~, τύπος CF12
- σύμφωνα με EN 60884-1, CEE7, EN 60669-1

SOCKET SCH+SWITCH SET 2WAY HORIZONTAL IP44 16A + 10AX 250V~

- screw (socket), plug-in (switch) contacts 1.5-2.5mm²
- 2P+E schuko+cover + switch 2-way horizontal
- 16A + 10AX 250V~, type CF12
- in accordance with EN 60884-1, CEE7, EN 60669-1



ΚΑΘΕΤΟ ΣΕΤ ΠΡΙΖΑΣ ΣΟΥΚΟ ΚΑΙ ΔΙΑΚΟΠΤΗ ΑΛΕΡΕΤΟΥΡ IP44 16A + 10AX 250V~



- CF13PW
- CF13GY

- επαφές με βίδες (για την πρίζα), με κλιπ (για το διακόπτη) 1,5-2,5mm²
- σούκο 2P+E + καπάκι + κάθετος διακόπτης αλερετούρ
- 16A + 10AX 250V~, τύπος CF13
- σύμφωνα με EN 60884-1, CEE7, EN 60669-1

SOCKET SCH+SWITCH 2WAY SET VERTICAL IP44 16A + 10AX 250V~

- screw (socket), plug-in (switch) contacts 1.5-2.5mm²
- 2P+E schuko+cover + switch 2-way vertical
- 16A + 10AX 250V~, type CF13
- in accordance with EN 60884-1, CEE7, EN 60669-1



ΔΙΠΛΟ ΟΡΙΖΟΝΤΙΟ ΣΕΤ ΠΡΙΖΩΝ ΣΟΥΚΟ IP44 2x 2P+E 16A 250V~ BV



- CF14PW
- CF14GY

- επαφές με κλιπ BV 1,5-2,5mm²
- οριζόντιο σετ πριζών σούκο 2x 2P+E + καπάκι
- 16A 250V~, τύπος CF14
- σύμφωνα με EN60884-1, CEE7

SOCKET SET SCHUKO DOUBLE HORIZONTAL IP44 2x 2P+E 16A 250V~ BV

- BV plug-in contacts 1.5-2.5mm²
- 2x 2P+E schuko+cover horizontal
- 16A 250V~, type CF14
- in accordance with EN 60884-1, CEE7



ΔΙΠΛΟ ΚΑΘΕΤΟ ΣΕΤ ΠΡΙΖΩΝ ΣΟΥΚΟ IP44 2x 2P+E 16A 250V~ BV



- CF15PW
- CF15GY

- επαφές με κλιπ BV 1,5-2,5mm²
- κάθετο σετ πριζών σούκο 2x 2P+E + καπάκι
- 16A 250V~, τύπος CF15
- σύμφωνα με EN60884-1, CEE7

SOCKET SET SCHUKO DOUBLE VERTICAL IP44 2x 2P+E 16A 250V~ BV

- BV plug-in contacts 1.5-2.5mm²
- 2x 2P+E schuko+cover vertical
- 16A 250V~, type CF15
- in accordance with EN 60884-1, CEE7



ΟΡΙΖΟΝΤΙΟ ΣΕΤ ΠΡΙΖΑΣ ΣΟΥΚΟ ΚΑΙ ΔΙΑΚΟΠΤΗ ΑΛΕΡΕΤΟΥΡ IP44 16A + 10AX 250V~ BV



- CF16PW
- CF16GY

- επαφές με κλιπ BV 1,5-2,5mm²
- σούκο 2P+E + καπάκι + οριζόντιος διακόπτης αλερετούρ
- 16A + 10AX 250V~, τύπος CF16
- σύμφωνα με EN 60884-1, CEE7, EN 60669-1

SOCKET+SWITCH SET SCH+2WAY HORIZONTAL IP44 16A + 10AX 250V~ BV

- BV plug-in contacts 1.5-2.5mm²
- 2P+E schuko+cover + switch 2-way horizontal
- 16A + 10AX 250V~, type CF16
- in accordance with EN 60884-1, CEE7, EN 60669-1



ΚΑΘΕΤΟ ΣΕΤ ΠΡΙΖΑΣ ΣΟΥΚΟ ΚΑΙ ΔΙΑΚΟΠΤΗ ΑΛΕΡΕΤΟΥΡ IP44 16A + 10AX 250V~ BV



- CF17PW
- CF17GY

- επαφές με κλιπ BV 1,5-2,5mm²
- σούκο 2P+E + καπάκι + κάθετος διακόπτης αλερετούρ
- 16A + 10AX 250V~, τύπος CF17
- σύμφωνα με EN 60884-1, CEE7, EN 60669-1

SOCKET SCH+SWITCH 2WAY SET VERTICAL IP44 16A + 10AX 250V~ BV

- BV plug-in contacts 1.5-2.5mm²
- 2P+E schuko+cover + switch 2-way vertical
- 16A + 10AX 250V~, type CF17
- in accordance with EN 60884-1, CEE7, EN 60669-1



Α Ξ Ε Σ Ο Υ Α Ρ Α Φ A C C E S S O R I E S

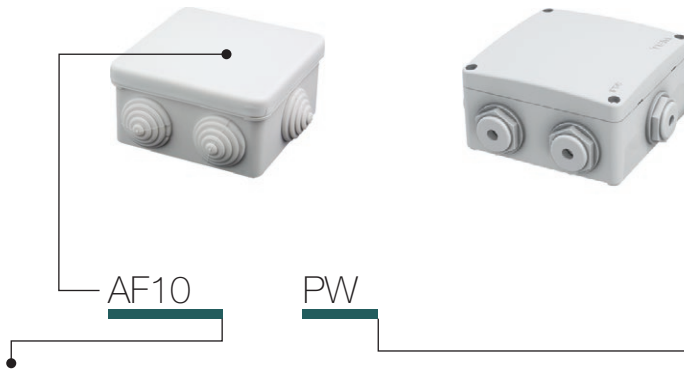

τύπος type	περιγραφή description	τεχνικά χαρακτηριστικά technical data	χρώμα colour
AF10	ΚΟΥΤΙ ΔΙΑΝΟΜΗΣ DISTRIBUTION BOX	IP44 RN01	<input type="checkbox"/> PW λευκό-ματ white-mat
AF20	ΚΟΥΤΙ ΔΙΑΝΟΜΗΣ DISTRIBUTION BOX	IP55 NDO1	<input type="checkbox"/> GY γκρι-ματ grey-mat

ΚΟΥΤΙ ΔΙΑΝΟΜΗΣ IP44 RN01



- AF10PW
- AF10GY

- κουτί διανομής στερέωσης επιφάνειας IP44
- 16A 400V~
- σύμφωνα με IEC/EN 60670-1, IEC/EN 60670-22

DISTRIBUTION BOX IP44 RN01

- surface mounting distribution box IP44
- 16A 400V~
- in accordance with IEC/EN 60670-1, IEC/EN 60670-22

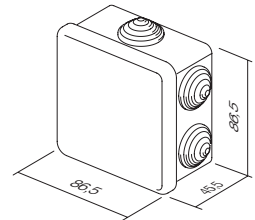

ΚΟΥΤΙ ΔΙΑΝΟΜΗΣ IP55 ND01



- AF20PW
- AF20GY

- κουτί σύνδεσης στερέωσης επιφάνειας IP55
- περιλαμβάνονται στυτιοθλίπτες
- σύμφωνα με IEC/EN 60670-1, IEC/EN 60670-22

DISTRIBUTION BOX IP55 ND01

- surface mounting connection box IP55
- glands included
- in accordance with IEC/EN 60670-1, IEC/EN 60670-22

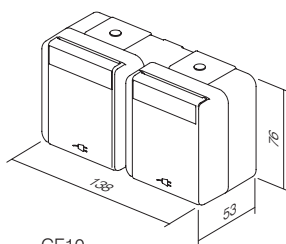
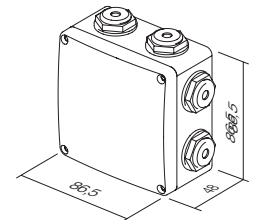

CF10
CF14

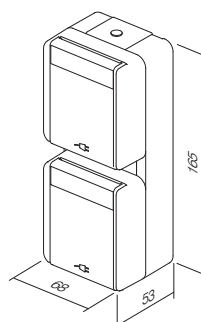

CF11
CF15

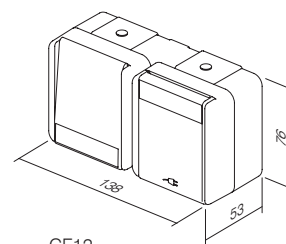

CF12
CF16

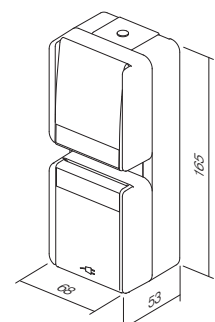

CF13
CF17

κωδικός	περιγραφή προϊόντος	σελίδα	κωδικός	opis izdelka	σελίδα
ΔΙΑΚΟΠΤΕΣ SM			ΕΠΙΚΟΙΝΩΝΙΕΣ ΚΜ		
SM10	ΑΠΛΟΣ ΔΙΑΚΟΠΤΗΣ 16ΑΧ 250V~ 1Μ	68	ΚΜ10--	ΠΡΙΖΑ TV ΑΠΛΗ 0dB 1Μ	82
SM11	ΜΠΟΥΤΟΝ 16Α 250V~ 1Μ	68	ΚΜ20--	ΠΡΙΖΑ TV ΑΠΛΗ 0dB 2Μ	82
SM12	ΑΠΛΟΣ ΔΙΑΚΟΠΤΗΣ 20Α 250V~ 1Μ	68	ΚΜ11--	ΠΡΙΖΑ TV ΤΕΡΜΑΤΙΣΜΟΥ 1dB 1Μ	82
SM20	ΔΙΠΟΛΙΚΟΣ ΔΙΑΚΟΠΤΗΣ 16ΑΧ 250V~ 1Μ	68	ΚΜ12--	ΠΡΙΖΑ TV ΔΙΕΛΕΥΣΗΣ 10dB 1Μ	82
SM40	ΔΙΑΚΟΠΤΗΣ ΡΟΛΩΝ 1-0-2 16ΑΧ 250V~ 1Μ	69	ΚΜ15--	ΠΡΙΖΑ SAT ΑΠΛΗ 0dB 1Μ	83
SM41	ΜΠΟΥΤΟΝ ΡΟΛΩΝ 1-0-2 16Α 250V~ 1Μ	69	ΚΜ24--	ΠΡΙΖΑ SAT ΑΠΛΗ 0dB 2Μ	83
SM60	ΔΙΑΚΟΠΤΗΣ ΑΛΕΡΕΤΟΥΡ 16ΑΧ 250V~ 1Μ	69	ΚΜ16--	ΠΡΙΖΑ SAT ΤΕΡΜΑΤΙΣΜΟΥ 1dB 1Μ	83
SM61	ΔΙΠΟΛΙΚΟ ΜΠΟΥΤΟΝ 16Α 250V~ 1Μ	69	ΚΜ19--	ΠΡΙΖΑ R ΑΠΛΗ 0dB 1Μ	83
SM70	ΜΕΣΑΙΟΣ 16ΑΧ 250V~ 1Μ	69	ΚΜ29--	ΠΡΙΖΑ R ΑΠΛΗ 0dB 2Μ	83
SM10--	ΑΠΛΟΣ ΔΙΑΚΟΠΤΗΣ 16ΑΧ 250V~ 1Μ	70	ΚΜ25--	ΠΡΙΖΑ SAT-TV ΤΕΡΜΑΤΙΣΜΟΥ 1dB 2Μ	83
SM10--IN	ΑΠΛΟΣ ΔΙΑΚΟΠΤΗΣ 16ΑΧ 250V~ 1Μ __ IN	70	ΚΜ22--	ΠΡΙΖΑ AUDIO 2xRCA 1Μ	84
SM11--	ΜΠΟΥΤΟΝ 16Α 250V~ 1Μ	70	ΚΜ23--	ΠΡΙΖΑ AUDIO ΗΧΕΙΩΝ 1Μ	84
SM11--IN01	ΜΠΟΥΤΟΝ 16Α 250V~ 1Μ __ IN 01	70	ΚΜ26--	ΠΡΙΖΑ AUDIO ΗΧΕΙΩΝ 2Μ	84
SM11--IN02	ΜΠΟΥΤΟΝ 16Α 250V~ 1Μ __ IN 02	71	ΚΜ30--	ΠΡΙΖΑ TEL LT RJ11 6/4 1Μ	85
SM20--NT03	ΔΙΠΟΛΙΚΟΣ ΔΙΑΚΟΠΤΗΣ 16ΑΧ 250V~ 1Μ __ NT 03	71	ΚΜ31--	ΠΡΙΖΑ TEL BT SEC 6/6 1Μ	85
SM20--IN	ΔΙΠΟΛΙΚΟΣ ΔΙΑΚΟΠΤΗΣ 16ΑΧ 250V~ 1Μ __ IN	71	ΚΜ36--	ΠΡΙΖΑ TEL KS RJ11 6/4 1Μ	85
SM40--NT10	ΔΙΑΚΟΠΤΗΣ ΡΟΛΩΝ 1-0-2 16ΑΧ 250V~ 1Μ __ NT 10	71	ΚΜ37--	ΠΡΙΖΑ CAT5e KS RJ45 8/8 1Μ	85
SM41--NT10	ΜΠΟΥΤΟΝ ΡΟΛΩΝ 1-0-2 16Α 250V~ 1Μ __ NT 10	71	ΚΜ35--	ΠΡΟΣΑΡΜΟΓΕΑΣ KS 1Μ	85
SM60--	ΔΙΑΚΟΠΤΗΣ ΑΛΕΡΕΤΟΥΡ 16ΑΧ 250V~ 1Μ	71	ΚΜ38--	ΠΡΟΣΑΡΜΟΓΕΑΣ KS ΜΕ ΠΡΟΣΤΑΣΙΑ ΑΠΟ ΤΗ ΣΚΟΝΗ 1Μ	85
SM61--	ΔΙΠΟΛΙΚΟ ΜΠΟΥΤΟΝ 16Α 250V~ 1Μ	72	ΚΜ39--	ΠΡΙΖΑ KS CAT6 SCH RJ45 8/8 1Μ	86
SM62--CD	ΜΠΟΥΤΟΝ ΜΕ ΚΑΛΩΔΙΟ 16Α 250V~ 1Μ __ CD	72	ΚΜ50--	ΠΡΟΣΑΡΜΟΓΕΑΣ KS UNIVERSAL 1Μ	86
SM70--	ΜΕΣΑΙΟΣ 16ΑΧ 250V~ 1Μ	72	ΚΜ40--	ΠΡΟΣΑΡΜΟΓΕΑΣ PD 1Μ	86
ΠΛΗΚΤΡΑ ΤΜ			ΚΜ43--	ΠΡΟΣΑΡΜΟΓΕΑΣ PD ΜΕ ΠΡΟΣΤΑΣΙΑ ΑΠΟ ΤΗ ΣΚΟΝΗ 1Μ	86
TM11--	ΠΛΗΚΤΡΟ 1Μ	73	ΚΜ46--	ΠΡΟΣΑΡΜΟΓΕΑΣ R&M 1Μ	86
TM11--IN	ΠΛΗΚΤΡΟ 1Μ ΜΕ ΕΝΔΕΙΞΗ	73	ΚΜ52--	ΠΡΟΣΑΡΜΟΓΕΑΣ R&M CAT6A 1Μ	86
TM12--	ΠΛΗΚΤΡΟ 2Μ	73	ΚΜ47--	ΠΡΟΣΑΡΜΟΓΕΑΣ R&M ΜΕ ΠΡΟΣΤΑΣΙΑ ΑΠΟ ΤΗ ΣΚΟΝΗ 1Μ	87
TM12--IN	ΠΛΗΚΤΡΟ 2Μ ΜΕ ΕΝΔΕΙΞΗ	73	ΚΜ53--	ΠΡΟΣΑΡΜΟΓΕΑΣ R&M CAT6A ΜΕ ΠΡΟΣΤΑΣΙΑ ΑΠΟ ΤΗ ΣΚΟΝΗ 1Μ	87
TM13--IL	ΠΛΗΚΤΡΟ 2Μ ΜΕ ΠΛΑΚΑ ΕΠΙΓΡΑΦΗΣ	74	ΚΜ45--	ΠΡΟΣΑΡΜΟΓΕΑΣ LK 1Μ	88
TM15--	ΔΙΠΟΛΙΚΟ ΠΛΗΚΤΡΟ 1Μ	74	KA26	ΠΡΟΣΑΡΜΟΓΕΑΣ NEXANS/SCHRACK 2Μ	88
TM21--	ΚΕΝΟ 1Μ	74	ΚΜ48--	ΠΡΟΣΑΡΜΟΓΕΑΣ AT&T SYSTIMAX ΜΕ ΠΡΟΣΤΑΣΙΑ ΑΠΟ ΤΗ ΣΚΟΝΗ 1Μ	88
TM22--	ΚΕΝΟ 2Μ	74	ΚΜ51--	ΠΡΙΖΑ USB ΤΥΠΟΥ A 1Μ	88
TM31--	ΕΞΟΔΟΣ ΚΑΛΩΔΙΟΥ 1Μ	74	ΑΞΕΣΟΥΡΑ ΕΠΙΚΟΙΝΩΝΙΑΣ ΚΑ		
ΦΩΤΙΣΜΟΣ ΙΑ			KA10	ΥΠΟΔΟΧΗ KS CAT3 RJ11 6/4	89
IA10--	ΛΑΜΠΑΚΙ ΝΕΟΝ 230V~ 0,34W	76	KA11	ΥΠΟΔΟΧΗ KS CAT5e RJ45 8/8	89
IA20--	ΛΑΜΠΑΚΙ LED 230V AC/DC 0,40W	76	KA12	ΥΠΟΔΟΧΗ KS CAT5eS RJ45 8/8	89
IA21--	ΛΑΜΠΑΚΙ LED 24V AC/DC 0,20W	76	KA15	ΥΠΟΔΟΧΗ KS CAT6 SCH RJ45 8/8	89
IA22--	ΛΑΜΠΑΚΙ LED 12V AC/DC 0,10W	76	KA16	ΥΠΟΔΟΧΗ KS CAT6S SCH RJ45 8/8	89
IA50	ΚΥΚΛΩΜΑ RC 250V~	76	KA17	ΥΠΟΔΟΧΗ KS CAT6a SCH RJ45 8/8	89
ΠΡΙΖΕΣ VM			KA18	ΥΠΟΔΟΧΗ SLIM KS CAT6S SCH RJ45 8/8	90
VM10--	ΠΡΙΖΑ ΣΟΥΚΟ+KS 2P+E 16Α 250V~ 2Μ	78	KA27	ΥΠΟΔΟΧΗ KS HDMI	90
VM11--	ΠΡΙΖΑ ΣΟΥΚΟ+KS+ΚΑΠΑΚΙ 2P+E 16Α 250V~ 2Μ	78	KA28	ΚΑΛΩΔΙΟ KS HDMI	90
VM20--	ΠΡΙΖΑ EURO+KS 2P 10Α 250V~ 1Μ	79	ΗΛΕΚΤΡΟΝΙΚΑ ΣΥΣΤΗΜΑΤΑ ΕΜ		
VM40--	ΠΡΙΖΑ ΣΟΥΚΟ ΓΑΛΛΙΑΣ+KS 2P+E 16Α 250V~ 2Μ	79	EM10--	ΠΕΡΙΣΤΡΟΦΙΚΟΣ ΡΟΟΣΤΑΤΗΣ R 300W 1Μ	91
VM41--	ΠΡΙΖΑ ΣΟΥΚΟ ΓΑΛΛΙΑΣ+KS+ΚΑΠΑΚΙ 2P+E 16Α 250V~ 2Μ	79	EM12--	ΠΕΡΙΣΤΡΟΦΙΚΟΣ ΡΟΟΣΤΑΤΗΣ/ΑΛΕΡΕΤΟΥΡ RL 300W 1Μ	91
VM30--	ΠΡΙΖΑ ΙΤΑΛΙΑΝ R17/11+KS 2P+E 16Α 250V~ 1Μ	79	EM13--	ΠΕΡΙΣΤΡΟΦΙΚΟΣ ΡΟΟΣΤΑΤΗΣ/ΑΛΕΡΕΤΟΥΡ LED 60W 1Μ	92
VM31--	ΠΡΙΖΑ ΣΟΥΚΟ/ΙΤΑ R17/11+KS 2P+E 16Α 250V~ 2Μ	79	EM14--	ΠΕΡΙΣΤΡΟΦΙΚΟΣ ΡΟΟΣΤΑΤΗΣ/ΑΛΕΡΕΤΟΥΡ LED 180W 1Μ	92
VM32--	ΠΡΙΖΑ ΣΟΥΚΟ/ΙΤΑ R30+KS 2P+E 16Α 250V~ 2Μ	80	EM15--	ΠΕΡΙΣΤΡΟΦΙΚΟΣ ΡΟΟΣΤΑΤΗΣ R 250W 1Μ	92
VM33--	ΠΡΙΖΑ ΙΤΑΛΙΑΝ R11+KS 2P+E 10Α 250V~ 1Μ	80	EM23	ΕΝΣΩΜΑΤΩΜΕΝΟΣ ΡΟΟΣΤΑΤΗΣ R (250 W), (RC, RL 200 VA)	93
VM21--	ΠΡΙΖΑ EURO/AMERICAN+KS 2P 16Α 250V~ 1Μ	80	EM18	ΕΝΣΩΜΑΤΩΜΕΝΟΣ ΡΟΟΣΤΑΤΗΣ LED 250W	93
VM52--	ΠΡΙΖΑ ΣΟΥΚΟ ΑΓΓΛΙΚΟΥ ΤΥΠΟΥ BS 1363-2+KS 2P+E 13Α 250V~ 2Μ	80	EM19	ΕΝΣΩΜΑΤΩΜΕΝΟΣ ΡΟΟΣΤΑΤΗΣ LED DC 96W	93
VM80	ΠΡΟΣΤΑΣΙΑ ΥΠΕΡΤΑΣΗΣ ΜΡΕ MINI 275V/50Hz	80	EM25--	ΔΙΑΚΟΠΤΗΣ / ΡΟΟΣΤΑΤΗΣ UNIVERSAL RLC 0-300W 2Μ	95
			EM26--	ΜΟΝΑΔΑ ΕΛΕΓΧΟΥ ΜΠΟΥΤΟΝ 2Μ	97
			EM27	ΦΙΛΤΡΟ ΣΥΧΝΟΤΗΤΑΣ	97
			EM25PPOL20	ΣΕΤ ΔΙΑΚΟΠΤΗ/ΠΟΛΥΧΡΗΣΤΙΚΟΥ ΡΟΟΣΤΑΤΗ RLC 0-300W 2Μ PP OL20	97
			EM31--	ΔΙΑΚΟΠΤΗΣ IR 5Α 230V~ 1Μ	98
			EM32--	ΔΙΑΚΟΠΤΗΣ IR 5Α 230V~ 2Μ	98
			EM37--	ΑΠΛΟΣ ΘΕΡΜΟΣΤΑΤΗΣ 6Α 230 V ~ 2Μ	100
			NM39	ΒΑΣΗ ΣΤΗΡΙΞΗΣ ΜΕ ΒΙΔΕΣ ΓΙΑ ΘΕΡΜΟΣΤΑΤΕΣ FANTINI COSMI 3Μ	101
			EM40--	ΚΑΡΤΟΔΙΑΚΟΠΤΗΣ ΕΞΟΙΚΟΝΟΜΗΣΗΣ ΕΝΕΡΓΕΙΑΣ 3Α 250V~ 3Μ	101
			EM47	ΚΑΡΤΑ ISO	101
			EM44--	ΚΑΡΤΟΔΙΑΚΟΠΤΗΣ ΕΞΟΙΚΟΝΟΜΗΣΗΣ ΕΝΕΡΓΕΙΑΣ RF HF 13,56MHz 3Μ	102
			EM49	ΜΟΝΑΔΑ ΕΛΕΓΧΟΥ ΕΞΟΙΚΟΝΟΜΗΣΗΣ ΕΝΕΡΓΕΙΑΣ 2x16Α 250V~	102
			EM45	ΔΙΑΧΩΡΙΣΤΗΣ SPL-1	102
			EM60--	ΠΡΙΖΑ ΞΥΡΙΣΜΑΤΟΣ 2.5Α 230V~/15Α 110V~ 3Μ	103
			EM66--	ΠΡΙΖΑ ΤΡΟΦΟΔΟΣΙΑΣ ΜΕΣΩ USB 5V 2,1Α 1Μ	103
			EM67--	ΠΡΙΖΑ ΤΡΟΦΟΔΟΣΙΑΣ ΜΕΣΩ USB 5V 2,4Α 1Μ	103
			EM68--	ΠΡΙΖΑ ΤΡΟΦΟΔΟΣΙΑΣ ΜΕΣΩ USB 5V 3,0 Α	104
			EM55	ΦΩΤΙΣΤΙΚΟ ΑΣΦΑΛΕΙΑΣ LED 250V~ 0,9W, NiCd 3h 7Μ	104
			EM57	ΦΩΤΙΣΤΙΚΟ ΑΣΦΑΛΕΙΑΣ LED 230V~50Hz, 0,5W, NiMH 2h 2Μ	104
			EM50--	ΜΟΝΟΧΡΩΜΗ ΦΩΤΟΣΗΜΑΝΣΗ LED 250V~ 0,8W 2Μ	105
			EM51--	ΔΙΧΡΩΜΗ ΦΩΤΟΣΗΜΑΝΣΗ LED 250V~ 2x0,4W 2Μ	105
			EM52--	ΔΙΧΡΩΜΗ ΦΩΤΟΣΗΜΑΝΣΗ LED 3D 250V~ 2x0,4W 2Μ	105
			EM71--	ΒΙΟΜΕΤΡΙΚΟΣ ΔΙΑΚΟΠΤΗΣ BIOPASS 2Μ	106
			EM80--	ΑΝΕΠΑΦΟΣ ΔΙΑΚΟΠΤΗΣ 10Α 240V~	107
			EM81--	ΑΝΕΠΑΦΟΣ ΔΙΑΚΟΠΤΗΣ, ΜΟΝΑΔΑ ΕΛΕΓΧΟΥ	107
			EM90--	ΒΟΜΒΗΤΗΣ 8VA 230V~1Μ	108
			EM91--	ΒΟΜΒΗΤΗΣ 8VA 12V~1Μ	108
			EM92--	ΚΟΥΔΟΥΝΙ 8VA 230V~1Μ	108
			EM93--	ΚΟΥΔΟΥΝΙ 8VA 12V~1Μ	108
			EM95--	ΡΥΘΜΙΣΤΗΣ ΕΝΤΑΣΗΣ 100V AUDIO LINE 35W 2Μ	109
			EM96--	ΡΥΘΜΙΣΤΗΣ ΕΝΤΑΣΗΣ 4-8 Ω 35W 2Μ	109

κωδικός	περιγραφή προϊόντος	σελίδα	κωδικός	περιγραφή προϊόντος	σελίδα
ΣΕΤ CM			ΣΤΡΟΓΓΥΛΑ ΚΟΥΤΙΑ		
CM10--	ΣΕΤ ΠΡΙΖΩΝ ΣΟΥΚΟ 2x 2P+E 16A 250V~ 4M	110	DE10	ΣΤΡΟΓΓΥΛΟ ΚΟΥΤΙ ΓΙΑ ΤΟΥΒΛΑ SM60-01	140
CM11--	ΣΕΤ ΠΡΙΖΩΝ ΣΟΥΚΟ 3x 2P+E 16A 250V~ 7M	110	DE11	ΒΑΘΥ ΣΤΡΟΓΓΥΛΟ ΚΟΥΤΙ ΓΙΑ ΤΟΥΒΛΑ SM60-06	140
CM15	ΣΕΤ ΚΑΛΩΔΙΩΣΗΣ 3x1,5mm2 1M	111	DE30	COMBI-CLIP SM60-03	140
CM16	ΣΕΤ ΚΑΛΩΔΙΩΣΗΣ 3x2,5mm2 2M	111	DE31	COMBI-CLIP SM60-04	140
CM17	ΣΕΤ ΒΙΔΩΝ 3,5x20	111	DE12	ΣΤΡΟΓΓΥΛΟ ΚΟΥΤΙ ΓΙΑ ΤΟΥΒΛΑ MD65-46	141
CM18	ΣΕΤ ΒΙΔΩΝ 3,5x35	111	DE13	ΒΑΘΥ ΣΤΡΟΓΓΥΛΟ ΚΟΥΤΙ ΓΙΑ ΤΟΥΒΛΑ MD65-6	141
CM19	ΣΕΤ ΒΙΔΩΝ 3,5x50	111	DE14	ΠΡΟΣΘΕΤΟ ΕΞΑΡΤΗΜΑ ΓΙΑ MD65-46	141
CM22--	ΣΕΤ ΔΙΑΚΟΠΤΩΝ IP44 2M	111	DE32	COMBI-CLIP MD65-71	141
CM23--	ΣΕΤ ΠΡΙΖΩΝ IP44 2M	111	DE33	COMBI-CLIP MD65-91	141
CM25--OL	ΣΕΤ ΔΙΑΚΟΠΤΩΝ ΓΙΑ ΤΟ ΜΠΑΝΙΟ 3x20A 250V~ 4M OL	111	DE20	ΠΡΟΣΤΑΤΕΥΤΙΚΟ ΚΑΛΥΜΜΑ ΚΟΥΤΙΟΥ 60	141
CM25--OS	ΣΕΤ ΔΙΑΚΟΠΤΩΝ ΓΙΑ ΤΟ ΜΠΑΝΙΟ 3x20A 250V~ 4M OS	111	DE21	ΠΡΟΣΤΑΤΕΥΤΙΚΟ ΚΑΛΥΜΜΑ ΚΟΥΤΙΟΥ 65	141
NM41	ΣΕΤ ΒΑΣΗΣ ΣΤΗΡΙΞΗΣ ΜΠΑΝΙΟΥ 4M	112	DE22	ΔΙΑΚΟΣΜΗΤΙΚΟ ΚΑΛΥΜΜΑ ΚΟΥΤΙΟΥ SM60	141
OL41--	ΣΕΤ ΠΛΑΙΣΙΟΥ ΚΑΛΥΨΗΣ LINE ΓΙΑ ΤΟ ΜΠΑΝΙΟ	112	HE10	ΣΤΡΟΓΓΥΛΟ ΚΟΥΤΙ ΓΙΑ ΚΟΙΛΟΥΣ ΤΟΙΧΟΥΣ SM68x40	144
OS41--	ΣΕΤ ΠΛΑΙΣΙΟΥ ΚΑΛΥΨΗΣ SOFT ΓΙΑ ΤΟ ΜΠΑΝΙΟ	112	HE11	ΣΤΡΟΓΓΥΛΟ ΚΟΥΤΙ ΓΙΑ ΚΟΙΛΟΥΣ ΤΟΙΧΟΥΣ SM68x55	144
ΑΝΤΙΒΑΚΤΗΡΙΑΚΟ ΠΡΟΓΡΑΜΜΑ MODUL			BE10	ΣΤΡΟΓΓΥΛΟ ΚΟΥΤΙ ΓΙΑ ΜΠΕΤΟΝ	144
TM11AW	ΠΛΗΚΤΡΟ 1M	115	BE11	ΒΑΘΥ ΣΤΡΟΓΓΥΛΟ ΚΟΥΤΙ ΓΙΑ ΜΠΕΤΟΝ	144
TM11AWIN	ΠΛΗΚΤΡΟ 1M ΜΕ ΕΝΔΕΙΞΗ	115	BE20	ΕΞΑΡΤΗΜΑ ΥΠΟΣΤΗΡΙΞΗΣ ΚΟΥΤΙΟΥ ΓΙΑ ΜΠΕΤΟΝ	144
TM12AW	ΠΛΗΚΤΡΟ 2M	115	BE21	ΕΞΑΡΤΗΜΑ ΣΩΛΗΝΩΣΕΩΝ ΚΟΥΤΙΟΥ ΓΙΑ ΜΠΕΤΟΝ 16	144
TM12AWIN	ΠΛΗΚΤΡΟ 2M ΜΕ ΕΝΔΕΙΞΗ	115	ΟΡΘΟΓΩΝΙΑ ΚΟΥΤΙΑ		
TM21AW	ΚΕΝΟ 1M	115	DM30	ΟΡΘΟΓΩΝΙΟ ΚΟΥΤΙ ΓΙΑ ΤΟΥΒΛΑ RM3	148
TM22AW	ΚΕΝΟ 2M	115	DM31	ΟΡΘΟΓΩΝΙΟ ΚΟΥΤΙ ΓΙΑ ΤΟΥΒΛΑ RM3-65	148
VM10AW	ΠΡΙΖΑ ΣΟΥΚΟ+KS 2P+E 16A 250V~ 2M	116	DM40	ΟΡΘΟΓΩΝΙΟ ΚΟΥΤΙ ΓΙΑ ΤΟΥΒΛΑ RM4	148
VM11AW	ΠΡΙΖΑ ΣΟΥΚΟ+KS+ΚΑΠΑΚΙ 2P+E 16A 250V~ 2M	116	DM41	ΟΡΘΟΓΩΝΙΟ ΚΟΥΤΙ ΓΙΑ ΤΟΥΒΛΑ RM4-65	148
VM20AW	ΠΡΙΖΑ EURO+KS 2P 10A 250V~ 1M	116	DM70	ΟΡΘΟΓΩΝΙΟ ΚΟΥΤΙ ΓΙΑ ΤΟΥΒΛΑ RM7	149
KM11AW	ΠΡΙΖΑ TV ΤΕΡΜΑΤΙΣΜΟΥ 1dB 1M	116	DM71	ΟΡΘΟΓΩΝΙΟ ΚΟΥΤΙ ΓΙΑ ΤΟΥΒΛΑ RM7-65	149
KM35AW	ΠΡΟΣΑΡΜΟΓΕΑΣ KS 1M	116	DM72	ΟΡΘΟΓΩΝΙΟ ΚΟΥΤΙ ΓΙΑ ΤΟΥΒΛΑ RM72-65	149
OS20AW	ΠΛΑΣΙΟ ΚΑΛΥΨΗΣ SOFT 2M	117	DM80	ΑΠΟΣΤΑΤΗΣ ΓΙΑ ΚΟΥΤΙ ΡΜ	149
OS24AW	ΠΛΑΣΙΟ ΚΑΛΥΨΗΣ SOFT 2x2M	117	DM33	ΠΡΟΣΤΑΤΕΥΤΙΚΟ ΚΑΛΥΜΜΑ ΚΟΥΤΙΟΥ ΡΜ3	150
OS26AW	ΠΛΑΣΙΟ ΚΑΛΥΨΗΣ SOFT 3x2M	117	DM34	ΔΙΑΚΟΣΜΗΤΙΚΟ ΚΑΛΥΜΜΑ ΚΟΥΤΙΟΥ ΡΜ3	150
OS30AW	ΠΛΑΣΙΟ ΚΑΛΥΨΗΣ SOFT 3M	117	DM43	ΠΡΟΣΤΑΤΕΥΤΙΚΟ ΚΑΛΥΜΜΑ ΚΟΥΤΙΟΥ ΡΜ4	150
OS40AW	ΠΛΑΣΙΟ ΚΑΛΥΨΗΣ SOFT 4M	117	DM44	ΔΙΑΚΟΣΜΗΤΙΚΟ ΚΑΛΥΜΜΑ ΚΟΥΤΙΟΥ ΡΜ4	150
OS70AW	ΠΛΑΣΙΟ ΚΑΛΥΨΗΣ SOFT 7M	117	DM73	ΠΡΟΣΤΑΤΕΥΤΙΚΟ ΚΑΛΥΜΜΑ ΚΟΥΤΙΟΥ ΡΜ7	150
ΠΛΑΙΣΙΑ ΚΑΛΥΨΗΣ PURE OP			DM74	ΔΙΑΚΟΣΜΗΤΙΚΟ ΚΑΛΥΜΜΑ ΚΟΥΤΙΟΥ ΡΜ7	150
OP20--	ΠΛΑΣΙΟ ΚΑΛΥΨΗΣ PURE 2M	120	DM75	ΔΙΑΚΟΣΜΗΤΙΚΟ ΚΑΛΥΜΜΑ ΚΟΥΤΙΟΥ ΡΜ72	151
OP24--	ΠΛΑΣΙΟ ΚΑΛΥΨΗΣ PURE 2x2M	120	HM30	ΟΡΘΟΓΩΝΙΟ ΚΟΥΤΙ ΓΙΑ ΚΟΙΛΟΥΣ ΤΟΙΧΟΥΣ VM3	152
OP26--	ΠΛΑΣΙΟ ΚΑΛΥΨΗΣ PURE 3x2M	120	HM40	ΟΡΘΟΓΩΝΙΟ ΚΟΥΤΙ ΓΙΑ ΚΟΙΛΟΥΣ ΤΟΙΧΟΥΣ VM4	152
OP28--	ΠΛΑΣΙΟ ΚΑΛΥΨΗΣ PURE 4x2M	120	HM70	ΟΡΘΟΓΩΝΙΟ ΚΟΥΤΙ ΓΙΑ ΚΟΙΛΟΥΣ ΤΟΙΧΟΥΣ VM7	152
OP30--	ΠΛΑΣΙΟ ΚΑΛΥΨΗΣ PURE 3M	121	HM72	ΟΡΘΟΓΩΝΙΟ ΚΟΥΤΙ ΓΙΑ ΚΟΙΛΟΥΣ ΤΟΙΧΟΥΣ VM72	152
OP40--	ΠΛΑΣΙΟ ΚΑΛΥΨΗΣ PURE 4M	121	BM30	ΟΡΘΟΓΩΝΙΟ ΚΟΥΤΙ ΓΙΑ ΜΠΕΤΟΝ BM3	153
OP70--	ΠΛΑΣΙΟ ΚΑΛΥΨΗΣ PURE 7M	121	BM40	ΟΡΘΟΓΩΝΙΟ ΚΟΥΤΙ ΓΙΑ ΜΠΕΤΟΝ BM4	153
OP13--	ΠΛΑΣΙΟ ΚΑΛΥΨΗΣ PURE 1/3M	121	BM70	ΟΡΘΟΓΩΝΙΟ ΚΟΥΤΙ ΓΙΑ ΜΠΕΤΟΝ BM7	153
OP23--	ΠΛΑΣΙΟ ΚΑΛΥΨΗΣ PURE 2/3M	121	BM80	COMBI-CLIP ΣΤΕΡΕΩΣΗΣ ΒΜ	153
ΠΛΑΙΣΙΑ ΚΑΛΥΨΗΣ LINE OL			BM82	ΑΛΟΥΜΙΝΕΝΙΟΣ ΑΠΟΣΤΑΤΗΣ ΓΙΑ ΚΟΥΤΙ ΒΜ	153
OL20--	ΠΛΑΣΙΟ ΚΑΛΥΨΗΣ LINE 2M	124	ΚΟΥΤΙΑ ΣΥΝΔΕΣΗΣ		
OL24--	ΠΛΑΣΙΟ ΚΑΛΥΨΗΣ LINE 2x2M	124	DW10	ΣΤΡΟΓΓΥΛΟ ΚΟΥΤΙ ΔΙΑΚΛΑΔΩΣΗΣ ΓΙΑ ΤΟΥΒΛΑ DSM78	156
OL26--	ΠΛΑΣΙΟ ΚΑΛΥΨΗΣ LINE 3x2M	124	HW10	ΣΤΡΟΓΓΥΛΟ ΚΟΥΤΙ ΔΙΑΚΛΑΔΩΣΗΣ ΓΙΑ ΚΟΙΛΟΥΣ ΤΟΙΧΟΥΣ SM78x45	156
OL28--	ΠΛΑΣΙΟ ΚΑΛΥΨΗΣ LINE 4x2M	124	DE23	ΔΙΑΚΟΣΜΗΤΙΚΟ ΚΑΛΥΜΜΑ ΚΟΥΤΙΟΥ SM78	156
OL29--	ΠΛΑΣΙΟ ΚΑΛΥΨΗΣ LINE 5x2M	124	DE24	ΠΡΟΣΤΑΤΕΥΤΙΚΟ ΚΑΛΥΜΜΑ ΚΟΥΤΙΟΥ 78	156
OL30--	ΠΛΑΣΙΟ ΚΑΛΥΨΗΣ LINE 3M	125	HW20	ΤΕΤΡΑΓΩΝΟ ΚΟΥΤΙ ΔΙΑΚΛΑΔΩΣΗΣ ΓΙΑ ΤΟΥΒΛΑ SM105x105	156
OL40--	ΠΛΑΣΙΟ ΚΑΛΥΨΗΣ LINE 4M	125	ΑΞΕΣΟΥΑΡ ΚΑΛΩΔΙΩΣΗΣ		
OL70--	ΠΛΑΣΙΟ ΚΑΛΥΨΗΣ LINE 7M	125	UW10--	ΚΛΕΙΣΤΕΣ ΚΛΕΜΜΕΣ 1 ΣΕΙΡΑΣ PC 2x2,5mm ² 10P	158
OL10--	ΠΛΑΣΙΟ ΚΑΛΥΨΗΣ LINE 1/2M	125	UW11--	ΚΛΕΙΣΤΕΣ ΚΛΕΜΜΕΣ 1 ΣΕΙΡΑΣ PC 2x4mm ² 10P	158
OL13--	ΠΛΑΣΙΟ ΚΑΛΥΨΗΣ LINE 1/3M	125	UW12--	ΚΛΕΙΣΤΕΣ ΚΛΕΜΜΕΣ 1 ΣΕΙΡΑΣ PC 2x6mm ² 10P	158
OL23--	ΠΛΑΣΙΟ ΚΑΛΥΨΗΣ LINE 2/3M	125	UW15--	ΚΛΕΜΜΕΣ 1 ΣΕΙΡΑΣ ΡΑ 2x2,5mm ² 12P	158
ΠΛΑΙΣΙΑ ΚΑΛΥΨΗΣ SOFT OS			UW16--	ΚΛΕΜΜΕΣ 1 ΣΕΙΡΑΣ ΡΑ 2x4mm ² 12P	158
OS20--	ΠΛΑΣΙΟ ΚΑΛΥΨΗΣ SOFT 2M	128	UW17--	ΚΛΕΜΜΕΣ 1 ΣΕΙΡΑΣ ΡΑ 2x6mm ² 12P	158
OS24--	ΠΛΑΣΙΟ ΚΑΛΥΨΗΣ SOFT 2x2M	128	UW29--	ΚΛΕΜΜΕΣ 2 ΣΕΙΡΩΝ ΡΡ 1.0-4.0mm ² 12P	158
OS26--	ΠΛΑΣΙΟ ΚΑΛΥΨΗΣ SOFT 3x2M	128	UW30--	ΚΛΕΜΜΕΣ 2 ΣΕΙΡΩΝ ΡΡ 1.5-6.0mm ² 12P	158
OS28--	ΠΛΑΣΙΟ ΚΑΛΥΨΗΣ SOFT 4x2M	128	UW31--	ΚΛΕΜΜΕΣ 2 ΣΕΙΡΩΝ ΡΡ 2.5-10mm ² 12P	158
OS30--	ΠΛΑΣΙΟ ΚΑΛΥΨΗΣ SOFT 3M	129	UW32--	ΚΛΕΜΜΕΣ 2 ΣΕΙΡΩΝ ΡΡ 4-16mm ² 12P	158
OS40--	ΠΛΑΣΙΟ ΚΑΛΥΨΗΣ SOFT 4M	129	UW25--	ΚΛΕΜΜΕΣ 2 ΣΕΙΡΩΝ ΡΑ 1.0-4.0mm ² 12P	159
OS70--	ΠΛΑΣΙΟ ΚΑΛΥΨΗΣ SOFT 7M	129	UW26--	ΚΛΕΜΜΕΣ 2 ΣΕΙΡΩΝ ΡΑ 1.5-6.0mm ² 12P	159
OS72--	ΠΛΑΣΙΟ ΚΑΛΥΨΗΣ SOFT 2x7M	129	UW27--	ΚΛΕΜΜΕΣ 2 ΣΕΙΡΩΝ ΡΑ 2.5-10mm ² 12P	159
OS10--	ΠΛΑΣΙΟ ΚΑΛΥΨΗΣ SOFT 1/2M	129	UW28--	ΚΛΕΜΜΕΣ 2 ΣΕΙΡΩΝ ΡΑ 4-16mm ² 12P	159
OS13--	ΠΛΑΣΙΟ ΚΑΛΥΨΗΣ SOFT 1/3M	129	UW40--	ΚΛΕΜΜΕΣ ΚΑΛΩΔΙΟΥ ΧΩΡΙΣ ΒΙΔΕΣ ΡΑ 1,5mm ² 3P	159
OS23--	ΠΛΑΣΙΟ ΚΑΛΥΨΗΣ SOFT 2/3M	129	UW41--	ΚΛΕΜΜΕΣ ΚΑΛΩΔΙΟΥ ΧΩΡΙΣ ΒΙΔΕΣ ΡΑ 1,5mm ² 5P	159
ΒΑΣΕΙΣ ΣΤΗΡΙΞΗΣ ΝΜ			UW42--	ΚΛΕΜΜΕΣ ΚΑΛΩΔΙΟΥ ΧΩΡΙΣ ΒΙΔΕΣ ΡΑ 1,5mm ² 8P	159
NM20	ΒΑΣΗ ΣΤΗΡΙΞΗΣ ΜΕ ΑΓΚΙΣΤΡΑ 2M	134	UW45--	ΚΛΕΜΜΕΣ ΚΑΛΩΔΙΟΥ ΧΩΡΙΣ ΒΙΔΕΣ ΡΑ 2,5mm ² 3P	159
NM21	ΒΑΣΗ ΣΤΗΡΙΞΗΣ ΧΩΡΙΣ ΒΙΔΕΣ 2M	134	UW46--	ΚΛΕΜΜΕΣ ΚΑΛΩΔΙΟΥ ΧΩΡΙΣ ΒΙΔΕΣ ΡΑ 2,5mm ² 4P	159
NM24	ΜΕΤΑΛΛΙΚΗ ΒΑΣΗ ΣΤΗΡΙΞΗΣ ΜΕ ΑΓΚΙΣΤΡΑ 2M	134	UW47--	ΚΛΕΜΜΕΣ ΚΑΛΩΔΙΟΥ ΧΩΡΙΣ ΒΙΔΕΣ ΡΑ 2,5mm ² 5P	159
NM25	ΜΕΤΑΛΛΙΚΗ ΒΑΣΗ ΣΤΗΡΙΞΗΣ ΧΩΡΙΣ ΒΙΔΕΣ 2M	134	UW50--	ΚΛΕΜΜΑ ΚΑΛΩΔΙΟΥ ΧΩΡΙΣ ΒΙΔΕΣ ΡΑ 2,5mm ² 2/1P	159
NM30	ΒΑΣΗ ΣΤΗΡΙΞΗΣ ΜΕ ΒΙΔΕΣ 3M	135			
NM40	ΒΑΣΗ ΣΤΗΡΙΞΗΣ ΜΕ ΒΙΔΕΣ 4M	135			
NM70	ΒΑΣΗ ΣΤΗΡΙΞΗΣ ΜΕ ΒΙΔΕΣ 7M	135			
NM72	ΒΑΣΗ ΣΤΗΡΙΞΗΣ ΜΕ ΒΙΔΕΣ 2x7M	135			
NM10	ΒΑΣΗ ΣΤΗΡΙΞΗΣ ΜΕ ΑΓΚΙΣΤΡΑ 1/2M	136			
NM11	ΒΑΣΗ ΣΤΗΡΙΞΗΣ ΧΩΡΙΣ ΒΙΔΕΣ 1/2M	136			
NM23	ΒΑΣΗ ΣΤΗΡΙΞΗΣ ΜΕ ΑΓΚΙΣΤΡΑ 2/3M	136			
NM32	ΒΑΣΗ ΣΤΗΡΙΞΗΣ ΜΕ ΒΙΔΕΣ 2/3M	136			

διανομή

κωδικός	περιγραφή προϊόντος	σελίδα
ΚΟΥΤΙΑ CUBO IP20 AC		
AC11--	ΚΟΥΤΙ CUBO ΜΕ ΚΑΛΥΜΜΑ ΣΤΗΝ ΠΙΣΩ ΠΛΕΥΡΑ IP20 1M	162
AC21--	ΚΟΥΤΙ CUBO ΜΕ ΚΑΛΥΜΜΑ ΣΤΗΝ ΠΙΣΩ ΠΛΕΥΡΑ IP20 2M	162
AC41--	ΚΟΥΤΙ CUBO ΜΕ ΚΑΛΥΜΜΑ ΣΤΗΝ ΠΙΣΩ ΠΛΕΥΡΑ IP20 4M	162
AC61--	ΚΟΥΤΙ CUBO ΜΕ ΚΑΛΥΜΜΑ ΣΤΗΝ ΠΙΣΩ ΠΛΕΥΡΑ IP20 6M	162
ΚΟΥΤΙΑ CUBO IP55 AQ		
AQ20--	ΚΟΥΤΙ CUBO IP55 2M	163
AQ22--	ΚΟΥΤΙ CUBO IP55 2x2M	163
AQ30--	ΚΟΥΤΙ NO CUBO IP55 3M	163
AQ21--	ΚΟΥΤΙ PO CUBO IP55 2M	164
AQ31--	ΚΟΥΤΙ PO CUBO IP55 3M	164
ΣΥΣΤΗΜΑ ΚΑΝΑΛΙΩΝ ΑΠΟ ΑΛΟΥΜΙΝΙΟ		
RT10	ΠΡΟΣΑΡΜΟΓΕΑΣ MA 92	165
RT12--	ΠΛΑΙΣΙΟ ΚΑΛΥΨΗΣ MA 92 2/3M	165
RT14--	ΠΛΑΙΣΙΟ ΚΑΛΥΨΗΣ MA 92 4M	165
RT17--	ΠΛΑΙΣΙΟ ΚΑΛΥΨΗΣ MA 92 7M	165
RT20--	ΒΑΣΗ ΚΑΝΑΛΙΟΥ MA 130x65	166
RT21--	ΒΑΣΗ ΚΑΝΑΛΙΟΥ MA 165x65	166
RT25--	ΜΠΡΟΣΤΙΝΟ ΚΑΛΥΜΜΑ MA 92	166
RT30	ΔΙΑΧΩΡΙΣΤΗΣ ΚΑΛΩΔΙΩΝ MA 43	166
RT31	ΔΙΑΧΩΡΙΣΤΗΣ ΚΑΛΩΔΙΩΝ MA 43 AL	166
RT32	ΔΙΠΛΟΣ ΔΙΑΧΩΡΙΣΤΗΣ ΚΑΛΩΔΙΩΝ MA 43 AL	166
RT35--	ΤΕΡΜΑΤΙΚΟ ΚΑΛΥΜΜΑ MA 130x65	167
RT36--	ΤΕΡΜΑΤΙΚΟ ΚΑΛΥΜΜΑ MA 165x65	167
RT38	ΣΕΤ ΣΥΝΔΕΣΜΟΥ MA 65	167
RT40--	ΓΩΝΙΑ MA 130x65	167
RT41--	ΓΩΝΙΑ MA 165x65	167
RT42	ΕΞΑΡΤΗΜΑ ΓΕΙΩΣΗΣ MA 2x A6.3	167
RT43--	ΓΩΝΙΑ ΕΠΙΠΕΔΗ L MA 130x65	168
RT44--	ΓΩΝΙΑ ΕΠΙΠΕΔΗ L MA 165x65	168
RT45--	ΓΩΝΙΑ ΕΠΙΠΕΔΗ T MA 130x65	168
RT46--	ΓΩΝΙΑ ΕΠΙΠΕΔΗ T MA 165x65	168
RT50--	ΒΑΣΗ ΣΤΗΛΗΣ ΑΠΛΗ MA 130x65	169
RT51--	ΒΑΣΗ ΣΤΗΛΗΣ ΔΙΠΛΗ MA 130x65	169
RT52--	ΣΤΗΛΗ MA 130x65x500	169
RT53--	ΣΤΗΛΗ ΔΙΠΛΗ MA 130x130x500	169
ΚΟΥΤΙΑ ΔΑΠΕΔΟΥ ΜΤ		
RB30	ΚΟΥΤΙ ΔΑΠΕΔΟΥ ΜΤ 7	171
RB40	ΚΟΥΤΙ ΔΑΠΕΔΟΥ ΜΤ 7 H=88mm	171
RB31	ΠΕΡΙΒΛΗΜΑ ΚΟΥΤΙΟΥ ΔΑΠΕΔΟΥ ΜΤ 7	171
RB41	ΠΕΡΙΒΛΗΜΑ ΚΟΥΤΙΟΥ ΔΑΠΕΔΟΥ ΜΤ 7 H=88mm	171
RB33	ΚΟΥΤΙ ΔΑΠΕΔΟΥ ΜΤ 14	171
RB43	ΚΟΥΤΙ ΔΑΠΕΔΟΥ ΜΤ 14 H=88mm	171
RB34	ΠΕΡΙΒΛΗΜΑ ΚΟΥΤΙΟΥ ΔΑΠΕΔΟΥ ΜΤ 14	172
RB44	ΠΕΡΙΒΛΗΜΑ ΚΟΥΤΙΟΥ ΔΑΠΕΔΟΥ ΜΤ 14 H=88mm	172
RB36	ΚΟΥΤΙ ΔΑΠΕΔΟΥ ΜΤ 21	172
RB46	ΚΟΥΤΙ ΔΑΠΕΔΟΥ ΜΤ 21 H=88mm	172
RB37	ΠΕΡΙΒΛΗΜΑ ΚΟΥΤΙΟΥ ΔΑΠΕΔΟΥ ΜΤ 21	172
RB47	ΠΕΡΙΒΛΗΜΑ ΚΟΥΤΙΟΥ ΔΑΠΕΔΟΥ ΜΤ 21 H=88mm	172
ΠΙΝΑΚΕΣ ΔΙΑΝΟΜΗΣ ΜΟ		
RB10	ΠΡΟΣΑΡΜΟΓΕΑΣ ΓΙΑ ΡΑΓΑ DIN 35mm 1M	173
RB11	ΠΡΟΣΑΡΜΟΓΕΑΣ ΓΙΑ ΡΑΓΑ DIN 35mm 2M	173
RB20	ΠΙΝΑΚΑΣ ΔΙΑΝΟΜΗΣ ΜΟ 12+2	174
RB21	ΠΙΝΑΚΑΣ ΔΙΑΝΟΜΗΣ ΜΟ 24+4	174
RB22	ΠΙΝΑΚΑΣ ΔΙΑΝΟΜΗΣ ΜΟ 36+6	174
RB23	ΠΙΝΑΚΑΣ ΔΙΑΝΟΜΗΣ ΜΟ 48+8	174

εconoμικ

κωδικός	περιγραφή προϊόντος	σελίδα
ΔΙΑΚΟΠΤΕΣ SE		
SE10	ΑΠΛΟΣ ΔΙΑΚΟΠΤΗΣ 10AX 250V~	188
SE11	ΜΠΟΥΤΟΝ 10A 250V~	188
SE22	ΔΙΠΟΛΙΚΟΣ ΔΙΑΚΟΠΤΗΣ 16AX 250V~	188
SE50	ΔΙΠΛΟΣ ΔΙΑΚΟΠΤΗΣ 2 ΠΛΗΚΤΡΩΝ 10AX 250V~	188
SE51	ΔΙΠΛΟ ΜΠΟΥΤΟΝ 10A 250V~	189
SE52	ΔΙΑΚΟΠΤΗΣ ΡΟΛΩΝ 10AX 250V~	189
SE53	ΜΠΟΥΤΟΝ ΡΟΛΩΝ 10A 250V~	189
SE60	ΑΛΕΡΕΤΟΥΡ ΔΙΑΚΟΠΤΗΣ 10AX 250V~	189
SE63	ΔΙΠΛΟΣ ΑΛΕΡΕΤΟΥΡ ΔΙΑΚΟΠΤΗΣ 10AX 250V~	189
SE70	ΜΕΣΑΙΟΣ 10AX 250V~	189
SE10--	ΑΠΛΟΣ ΔΙΑΚΟΠΤΗΣ 10AX 250V~	190
SE10--IN	ΑΠΛΟΣ ΔΙΑΚΟΠΤΗΣ 10AX 250V~ __ IN	190
SE11--	ΜΠΟΥΤΟΝ 10A 250V~	190
SE11--TI50	ΜΠΟΥΤΟΝ 10A 250V~ __ TI 50	190
SE11--TI51	ΜΠΟΥΤΟΝ 10A 250V~ __ TI 51	190
SE11--IL	ΜΠΟΥΤΟΝ 10A 250V~ __ IL	190
SE22--IN03	ΔΙΠΟΛΙΚΟΣ ΔΙΑΚΟΠΤΗΣ 16AX 250V~ __ IN 03	190
SE50--	ΔΙΠΛΟΣ ΔΙΑΚΟΠΤΗΣ 10AX 250V~	191
SE51--	ΔΙΠΛΟΣ ΜΠΟΥΤΟΝ 10A 250V~	191
SE52--NT09	ΔΙΑΚΟΠΤΗΣ ΡΟΛΩΝ 10AX 250V~ __ NT 09	191
SE53--NT09	ΜΠΟΥΤΟΝ ΡΟΛΩΝ 10A 250V~ __ NT 09	191
SE60--	ΑΛΕΡΕΤΟΥΡ ΔΙΑΚΟΠΤΗΣ 10AX 250V~	191
SE63--	ΔΙΠΛΟΣ ΑΛΕΡΕΤΟΥΡ ΔΙΑΚΟΠΤΗΣ 10AX 250V~	191
SE70--	ΜΕΣΑΙΟΣ 10AX 250V~	191
ΦΩΤΙΣΜΟΣ ΤΕ		
TE10--	ΑΠΛΟ ΠΛΗΚΤΡΟ	192
TE10--IN	ΠΛΗΚΤΡΟ ΜΕ ΕΝΔΕΙΞΗ	192
TE13--IL	ΠΛΗΚΤΡΟ ΜΕ ΠΛΑΚΑ ΕΠΙΓΡΑΦΗΣ	192
TE11--	ΔΙΠΛΟ ΠΛΗΚΤΡΟ	192
ΦΩΤΙΣΜΟΣ ΙΑ		
IA10--	ΛΑΜΠΑΚΙ ΝΕΟΝ 230V~ 0,34W	193
IA20--	ΛΑΜΠΑΚΙ LED 230V AC/DC 0,40W	193
IA21--	ΛΑΜΠΑΚΙ LED 24V AC/DC 0,20W	193
IA22--	ΛΑΜΠΑΚΙ LED 12V AC/DC 0,10W	193
ΠΡΙΖΕΣ VE		
VE10--XO	ΠΡΙΖΑ ΣΟΥΚΟ 2P+E 16A 250V~ __ XO	196
VE11--XO	ΠΡΙΖΑ ΣΟΥΚΟ+ΚΑΠΑΚΙ 2P+E 16A 250V~ __ XO	196
VE12--XO	ΠΡΙΖΑ ΣΟΥΚΟ 2P+E 16A 250V~ BV __ XO	196
VE13--XO	ΠΡΙΖΑ ΣΟΥΚΟ+ΚΑΠΑΚΙ 2P+E 16A 250V~ BV __ XO	196
VE10--	ΠΡΙΖΑ ΣΟΥΚΟ 2P+E 16A 250V~	196
VE11--	ΠΡΙΖΑ ΣΟΥΚΟ+ΚΑΠΑΚΙ 2P+E 16A 250V~	196
VE12--	ΠΡΙΖΑ ΣΟΥΚΟ 2P+E 16A 250V~ BV	196
VE13--	ΠΡΙΖΑ ΣΟΥΚΟ+ΚΑΠΑΚΙ 2P+E 16A 250V~ BV	196
VE40--XO	ΠΡΙΖΑ ΓΑΛΛΙΑΣ 2P+E 16A 250V~ __ XO	197
VE41--XO	ΠΡΙΖΑ ΓΑΛΛΙΑΣ+ΚΑΠΑΚΙ 2P+E 16A 250V~ __ XO	197
VE42--XO	ΠΡΙΖΑ ΓΑΛΛΙΑΣ 2P+E 16A 250V~ BV __ XO	197
VE43--XO	ΠΡΙΖΑ ΓΑΛΛΙΑΣ+ΚΑΠΑΚΙ 2P+E 16A 250V~ BV __ XO	197
VE40--	ΠΡΙΖΑ ΓΑΛΛΙΑΣ 2P+E 16A 250V~	197
VE41--	ΠΡΙΖΑ ΓΑΛΛΙΑΣ+ΚΑΠΑΚΙ 2P+E 16A 250V~	197
VE42--	ΠΡΙΖΑ ΓΑΛΛΙΑΣ 2P+E 16A 250V~ BV	197
VE43--	ΠΡΙΖΑ ΓΑΛΛΙΑΣ+ΚΑΠΑΚΙ 2P+E 16A 250V~ BV	197
VE16--	ΔΙΠΛΗ ΠΡΙΖΑ ΣΟΥΚΟ 2P+E 16A 250V~	198
VE46--	ΔΙΠΛΗ ΠΡΙΖΑ ΓΑΛΛΙΑΣ 2P+E 16A 250V~	198
VE30--	ΠΡΙΖΑ 2P 16A 250V~	198
ΕΠΙΚΟΙΝΩΝΙΕΣ ΚΕ		
KE11	ΠΡΙΖΑ TV-R ΤΕΡΜΑΤΙΣΜΟΥ 1dB	199
KE12	ΠΡΙΖΑ TV-R ΔΙΕΛΕΥΣΗΣ 10dB	199
KE16	ΠΡΙΖΑ SAT-TV-R ΤΕΡΜΑΤΙΣΜΟΥ 3dB	199
KE36	ΠΡΙΖΑ TEL KS RJ11 6/4	199
KE37	ΠΡΙΖΑ CAT5e KS RJ45 8/8	200
KE40	ΠΡΙΖΑ CAT6s KS RJ45 8/8 SLIM	200
KE38	ΔΙΠΛΗ ΠΡΙΖΑ TEL KS 2x RJ11 6/4	200
KE39	ΔΙΠΛΗ ΠΡΙΖΑ CAT5e KS 2x RJ45 8/8	200
KE41	ΔΙΠΛΗ ΠΡΙΖΑ CAT6s KS 2x RJ45 8/8 SLIM	200
KE45	ΜΟΝΟΣ ΠΡΟΣΑΡΜΟΓΕΑΣ KS	200
KE46	ΔΙΠΛΟΣ ΠΡΟΣΑΡΜΟΓΕΑΣ KS	201
KE47	ΔΙΠΛΟΣ ΠΡΟΣΑΡΜΟΓΕΑΣ PD	201
KE10--	ΠΡΙΖΑ TV ΑΠΛΗ 0dB	202
KE11--	ΠΡΙΖΑ TV-R ΤΕΡΜΑΤΙΣΜΟΥ 1dB	202
KE12--	ΠΡΙΖΑ TV-R ΔΙΕΛΕΥΣΗΣ 10dB	202
KE16--	ΠΡΙΖΑ SAT-TV-R ΤΕΡΜΑΤΙΣΜΟΥ 3dB	202
KE22--	ΠΡΙΖΑ AUDIO 2xRCA	202
KE23--	ΠΡΙΖΑ AUDIO ΗΧΕΙΩΝ	202
KE36--	ΠΡΙΖΑ TEL KS RJ11 6/4	202
KE37--	ΠΡΙΖΑ CAT5e KS RJ45 8/8	203
KE40--	ΠΡΙΖΑ CAT6s KS RJ45 8/8 SLIM	203
KE38--	ΔΙΠΛΗ ΠΡΙΖΑ TEL KS 2x RJ11 6/4	203
KE39--	ΔΙΠΛΗ ΠΡΙΖΑ CAT5e KS 2x RJ45 8/8	203
KE41--	ΔΙΠΛΗ ΠΡΙΖΑ CAT6s KS 2x RJ45 8/8 SLIM	203
KE35--	ΠΡΙΖΑ TEL LT RJ11 6/4	203

κωδικός περιγραφή προϊόντος σελίδα

ΚΑΛΥΜΜΑΤΑ ΡΑ

PE10--	ΚΑΛΥΜΜΑ TV-R 2P/3P	204
PE20--	ΜΟΝΟ ΚΑΛΥΜΜΑ KS	204
PE21--	ΔΙΠΛΟ ΚΑΛΥΜΜΑ KS	204
PE30--	ΚΑΛΥΜΜΑ ΤΑΕ/ΤΔΟ	204

ΗΛΕΚΤΡΟΝΙΚΑ ΣΥΣΤΗΜΑΤΑ ΕΕ

EE15	ΑΛΕΡΕΤΟΥΡ ΠΕΡΙΣΤΡΟΦΙΚΟΣ ΡΟΟΣΤΑΤΗΣ RL 400W	205
EE16	ΑΛΕΡΕΤΟΥΡ ΠΕΡΙΣΤΡΟΦΙΚΟΣ ΡΟΟΣΤΑΤΗΣ RLC 400W	205
EE19	ΑΛΕΡΕΤΟΥΡ ΠΕΡΙΣΤΡΟΦΙΚΟΣ ΡΟΟΣΤΑΤΗΣ LED 100W	206
EE32	ΔΙΑΚΟΠΤΗΣ IR 5A 230V~	206
EE67	ΠΡΙΖΑ ΤΡΟΦΟΔΟΣΙΑΣ ΜΕΣΩ USB 5V 2,4A	206
EE15--	ΑΛΕΡΕΤΟΥΡ ΠΕΡΙΣΤΡΟΦΙΚΟΣ ΡΟΟΣΤΑΤΗΣ RL 400W	207
EE16--	ΑΛΕΡΕΤΟΥΡ ΠΕΡΙΣΤΡΟΦΙΚΟΣ ΡΟΟΣΤΑΤΗΣ RLC 400W	207
EE19--	ΑΛΕΡΕΤΟΥΡ ΠΕΡΙΣΤΡΟΦΙΚΟΣ ΡΟΟΣΤΑΤΗΣ LED 100W	207
EE32--	ΔΙΑΚΟΠΤΗΣ IR 5A 230V~	207
EE67--	ΠΡΙΖΑ ΤΡΟΦΟΔΟΣΙΑΣ ΜΕΣΩ USB 5V 2,4A	208

ΚΑΛΥΜΜΑΤΑ ΡΕ

PE41--	ΚΑΛΥΜΜΑ ΡΟΟΣΤΑΤΗ Ø6	210
PE32--	ΠΛΑΚΙΔΙΟ ΔΙΑΚΟΠΤΗΣ IR	210
PE67--	ΚΑΛΥΜΜΑ, ΜΟΝΑΔΑ ΤΡΟΦΟΔΟΣΙΑΣ USB	210

ΑΞΕΣΟΥΑΡ ΑΕ

AE10--	ΚΕΝΟ	211
AE20--	ΠΕΝΤΑΠΟΛΙΚΟ ΚΟΥΤΙ ΣΥΝΔΕΣΗΣ 3P+N+E 5x4mm ²	211
AE30--	ΚΟΥΤΙ ΕΠΙΤΟΙΧΗΣ ΤΟΠΟΘΕΤΗΣΗΣ 1	211
AE31--	ΚΟΥΤΙ ΕΠΙΦΑΝΕΙΑΣ ΓΙΑ ΤΗ ΔΙΠΛΗ ΠΡΙΖΑ ΟΙΚΟΝΟΜΙΚ	211
AE50--	ΠΡΟΣΤΑΤΕΥΤΙΚΟ ΤΟΙΧΟΥ	212
AE51--	ΠΡΟΣΤΑΤΕΥΤΙΚΟ ΠΡΙΖΑΣ ΓΙΑ ΠΑΙΔΙΑ KS	212

ΠΛΑΙΣΙΑ ΟΕ

OE10--	ΠΛΑΙΣΙΟ ΟΙΚΟΝΟΜΙΚ 1	213
OE20--	ΟΡΙΖΟΝΤΙΟ ΠΛΑΙΣΙΟ ΟΙΚΟΝΟΜΙΚ 2	213
OE21--	ΚΑΘΕΤΟ ΠΛΑΙΣΙΟ ΟΙΚΟΝΟΜΙΚ 2	213
OE30--	ΟΡΙΖΟΝΤΙΟ ΠΛΑΙΣΙΟ ΟΙΚΟΝΟΜΙΚ 3	213
OE31--	ΚΑΘΕΤΟ ΠΛΑΙΣΙΟ ΟΙΚΟΝΟΜΙΚ 3	214
OE40--	ΟΡΙΖΟΝΤΙΟ ΠΛΑΙΣΙΟ ΟΙΚΟΝΟΜΙΚ 4	214
OE41--	ΚΑΘΕΤΟ ΠΛΑΙΣΙΟ ΟΙΚΟΝΟΜΙΚ 4	214
OE50--	ΟΡΙΖΟΝΤΙΟ ΠΛΑΙΣΙΟ ΟΙΚΟΝΟΜΙΚ 5	214
OE90--	ΧΡΩΜΑΤΙΣΤΑ ΔΙΑΚΟΣΜΗΤΙΚΑ ΠΛΑΙΣΙΑ	215

fontana

κωδικός περιγραφή προϊόντος σελίδα

ΔΙΑΚΟΠΤΕΣ SF

SF10--	ΑΠΛΟΣ ΔΙΑΚΟΠΤΗΣ IP44 10AX 250V~	218
SF10--TI	ΑΠΛΟΣ ΔΙΑΚΟΠΤΗΣ IP44 10AX 250V~ __ TI	218
SF11--TI	ΜΠΟΥΤΟΝ IP44 10A 250V~ __ TI	218
SF20--	ΔΙΠΟΛΙΚΟΣ ΔΙΑΚΟΠΤΗΣ IP44 10AX 250V~	218
SF50--	ΔΙΠΛΟΣ ΔΙΑΚΟΠΤΗΣ IP44 10AX 250V~	219
SF51--	ΔΙΠΛΟ ΜΠΟΥΤΟΝ IP44 10A 250V~	219
SF60--	ΑΛΕΡΕΤΟΥΡ ΔΙΑΚΟΠΤΗΣ IP44 10AX 250V~	219
SF60--TI	ΑΛΕΡΕΤΟΥΡ ΔΙΑΚΟΠΤΗΣ IP44 10AX 250V~ __ TI	219
SF63--	ΔΙΠΛΟΣ ΑΛΕΡΕΤΟΥΡ ΔΙΑΚΟΠΤΗΣ IP44 10AX 250V~	219
SF70--	ΜΕΣΑΙΟΣ IP44 10AX 250V~	219

ΠΡΙΖΕΣ VF

VF10--	ΠΡΙΖΑ ΣΟΥΚΟ+ΚΑΠΑΚΙ IP44 2P+E 16A 250V~	220
VF12--	ΠΡΙΖΑ ΣΟΥΚΟ+ΚΑΠΑΚΙ IP44 2P+E 16A 250V~ BV	220

ΣΕΤ CF

CF10--	ΔΙΠΛΟ ΟΡΙΖΟΝΤΙΟ ΣΕΤ ΠΡΙΖΩΝ ΣΟΥΚΟ IP44 2x 2P+E 16A 250V~	221
CF11--	ΔΙΠΛΟ ΚΑΘΕΤΟ ΣΕΤ ΠΡΙΖΩΝ ΣΟΥΚΟ IP44 2x 2P+E 16A 250V~	221
CF12--	ΟΡΙΖΟΝΤΙΟ ΣΕΤ ΠΡΙΖΑΣ ΚΑΙ ΔΙΑΚΟΠΤΗ ΑΛΕΡΕΤΟΥΡ IP44 16A + 10AX 250V~	221
CF13--	ΚΑΘΕΤΟ ΣΕΤ ΠΡΙΖΑΣ ΣΟΥΚΟ ΚΑΙ ΔΙΑΚΟΠΤΗ ΑΛΕΡΕΤΟΥΡ IP44 16A + 10AX 250V~	222
CF14--	ΔΙΠΛΟ ΟΡΙΖΟΝΤΙΟ ΣΕΤ ΠΡΙΖΩΝ ΣΟΥΚΟ IP44 2x 2P+E 16A 250V~ BV	222
CF15--	ΔΙΠΛΟ ΚΑΘΕΤΟ ΣΕΤ ΠΡΙΖΩΝ ΣΟΥΚΟ IP44 2x 2P+E 16A 250V~ BV	222
CF16--	ΟΡΙΖΟΝΤΙΟ ΣΕΤ ΠΡΙΖΑΣ ΣΟΥΚΟ ΚΑΙ ΔΙΑΚΟΠΤΗ ΑΛΕΡΕΤΟΥΡ IP44 16A + 10AX 250V~ BV	222
CF17--	ΚΑΘΕΤΟ ΣΕΤ ΠΡΙΖΑΣ ΣΟΥΚΟ ΚΑΙ ΔΙΑΚΟΠΤΗ ΑΛΕΡΕΤΟΥΡ IP44 16A + 10AX 250V~ BV	222

ΑΞΕΣΟΥΑΡ AF

AF10--	ΚΟΥΤΙ ΔΙΑΝΟΜΗΣ IP44 RN01	223
AF20--	ΚΟΥΤΙ ΔΙΑΝΟΜΗΣ IP55 ND01	223



TEM

On | Off and everything in between

100% ELEKTRISCH

www.tem.si



TEM

On|Off and everything in between



www



TEM

TEM
On/Off and everything in between

www.tem.si

NM JE-065

.tem.si

TEM
LOGIQ



On | Off and everything in between

TEM

TEM ČATEŽ d.o.o.
Čatež 13, 8212 VELIKA LOKA
SLOVENIJA
tem@tem.si
www.tem.si

T +386(0)7 348 99 00

TEM

GR

www.tem.si